

MASTER

bilens användarhandbok



Välkommen ombord på ditt fordon

Denna instruktionsbok innehåller nödvändig information:

- lära känna din bil så att du på bästa sätt kan utnyttja alla dess möjligheter.
- försäkra dig om att den bibehåller sin höga tillförlitlighet genom att du följer de föreskrivna serviceoch skötselavvisningarna.
- själv och utan större tidsförlost kunna avhjälpa sådana driftstörningar som inte behöver åtgärdas på verkstad.

Om du ägnar lite tid åt att läsa denna instruktionsbok kommer du att få del av viktig information och tekniska nyheter. Det finns många trevliga, praktiska och nyttiga tillbehör, som du kan extrautrusta din bil med. Om du fortfarande har frågor kan teknikerna i märkeskontaktnätet ge ytterligare information.

För vägledning, se följande symboler:



och Syns på bilen och indikerar att du ska läsa igenom instruktionsboken för att få detaljerad information om bilen och/eller om utrustningens driftbegränsningar.

→ i instruktionsboken står för ett hopp till en sida.



i instruktionsboken anger en risk, fara eller säkerhetsanvisning.

Beskrivningen av de modeller som omnämns i denna handbok baseras på de tekniska specifikationer som gällde när handboken skrevs. **Handboken omfattar all utrustning (både standard och tillval) som finns tillgänglig för dessa modeller, men om dessa är monterade eller inte beror på bilmodellen, de alternativ som har valts och landet där bilen såldes.**

Den här manualen kan också innehålla information om utrustning som tillkommer senare under modellåret.

Tabellerna i instruktionsboken är endast avsedda som exempel.

Lycka till med din nya bil!

Översatt från franska. Kopiering eller översättning, även delvis, är förbjuden utan föregående skriftligt godkännande från biltillverkaren.

INNEHÅLL

Välkommen ombord på ditt fordon.....	4	Körning.....	179
Exteriört	4	Inkörning	179
Kupé	6	Start/stopp av motorn	180
Förarposition.....	8	Växelspak	185
Körhjälpmedel.....	10	Dieselversioner.....	189
Säkerheten i bilen.....	12	Parkeringsbroms.....	193
Identifiering av fordon – etiketter	14	Miljö	194
Motorrummet (löpande underhåll)	16	Miljö- och underhållsråd	196
starthjälp	20	Råd vid körning, ekokörning.....	197
Lär känna din bil	22	Varningssystem för däcktrycksförlust	205
Bil E-Tech 100% electric (EV).....	22	Körhjälp och assistans vid körning	209
Nyckel, fjärrkontroll	43	Ytterligare körhjälpsfunktioner	213
Dörrar och luckor	50	Fartbegränsare	257
På framsätessplatserna.....	59	Farthållare.....	260
Platser bak.....	64	Hjälpalternativ vid parkering	264
SÄKERHETSBÄLTEN	66	Nödsamtal.....	273
Ytterligare säkerhetsanordningar	75	Din komfort.....	276
Barnsäkerhet	84	Ventilationsmunstycken, värme och klimatanläggning	276
Barnsäten	88	Multimediautrustning	294
Barnsäkerhet: Avaktivering, aktivering passagerarairbag		Utrustning i kupén.....	296
fram.....	114	Fack, förvaring i kupén	301
Förarplats.....	116	Transport av föremål.....	307
Färddator	126	Underhåll	311
Kontroll och varningsindikeringar	146	Åtkomst till motorn, nivåer	311
Styrning.....	152	Batteri:	320
Bakre vy.....	153	Rengöring.....	322
Belysning och signaler.....	158	Praktiska råd	326
Ljud- och ljussignaler	163	Däck.....	326
Torkare.....	164	starthjälp	345
Bränsletank.....	168	Strålkastare: Byte av lampor	350
Reagenstank.....	171		

INNEHÅLL

Torkarblad: byte	355
Säkringar	357
RADIOURUSTNING.....	361
Installation och användning av tillbehör.....	362
Funktionsstörning	364
Tekniska specifikationer	372
Information om bilen	372
ORIGINALURUSTNING OCH RESERVDELAR	380
Underhållsschema	381
Rostskyddskontroll	387

EXTERIÖRT

1

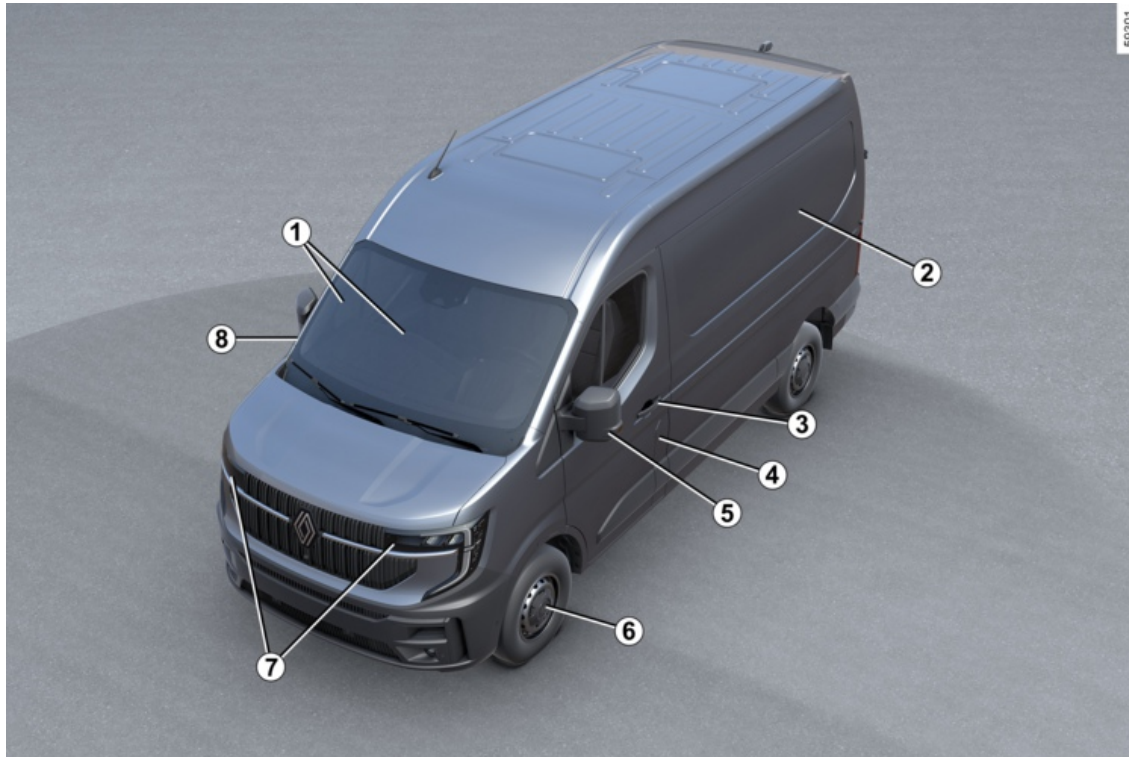

4 - Välkommen ombord på ditt fordon

EXTERIÖRT

1. Elfönsterhiss → 296

Vindrutetorkare → 296

Borttagning av imma → 282 → 288

2. Karossunderhåll → 322

3. Nyckel/fjärrkontroll → 43

låsning och upplåsning av dörrar och luckor → 43

4. Tanklucka för förbränningsmotor



Bränslepåfyllning → 168

5. Backspeglar → 153 → 154

6. Däck → 326

7. Belysning: funktion → 158

Belysning: byte → 350

8. Laddningslucka för elektrisk version



Laddning → 27

KUPÉ

1

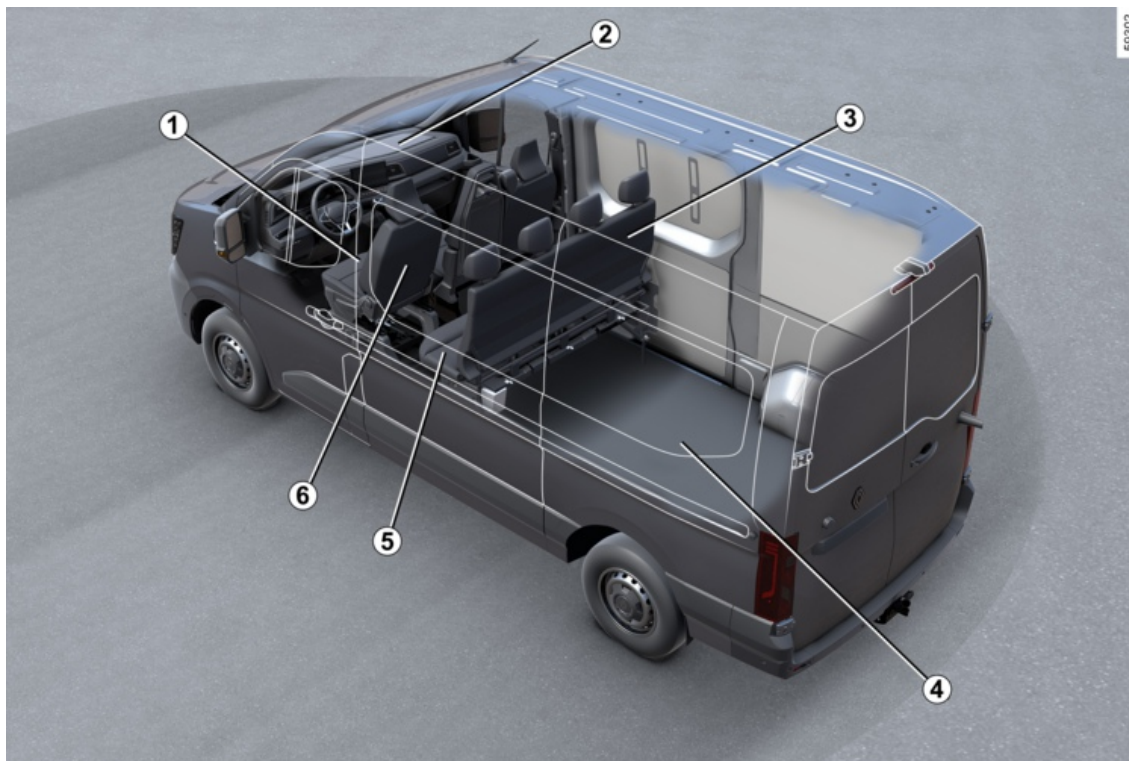

6 - Välkommen ombord på ditt fordon

KUPÉ

1. Inställning av körställning → 66
2. Fack/Förvaring i kupén → 301
3. Baksäte → 64
Nackskydd bak → 64
4. Transport av föremål → 307
5. Barnsäkerhet → 84
6. Nackskydd fram → 59
Framstolar → 60

FÖRARPOSITION

1

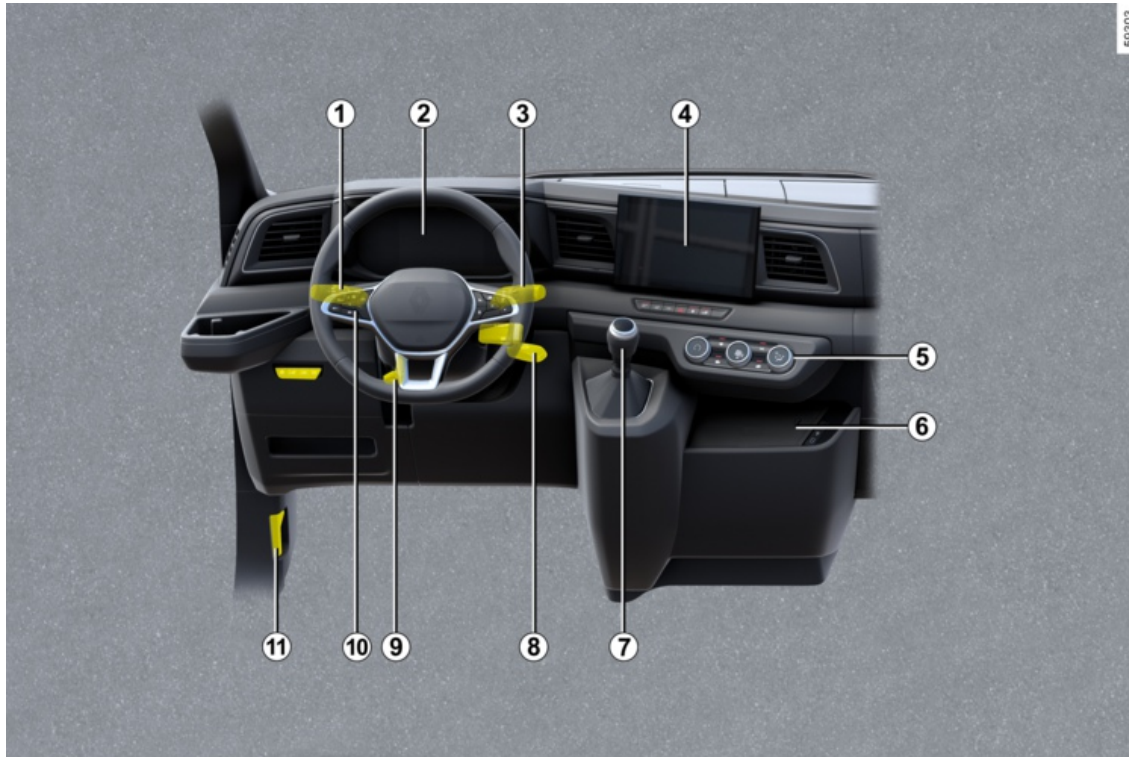

8 - Välkommen ombord på ditt fordon

FÖRARPOSITION

1. Ytterbelysning → 158
2. Instrumentpanelen → 146 → 137
3. Reglage för vindrutetorkare/-spolare → 164
4. Multimediaskärm → 142
5. Värme/klimatanläggning → 276
6. Förvaringsfack i mittkonsol / Laddningsområde → 301
7. Växelspak → 187
8. Ratt och tändningslås → 181
9. Ratt: inställning → 152
10. Fartbegränsare → 257
Farthållare → 260
11. Upplåsning av motorhuven → 311

KÖRHJÄLPMEDEL

1

59304



KÖRHJÄLPMEDEL

- Stop and Start → **181**
- Varningssystem för däcktrycksförlust → **205**
- Körhjälp och assistans → **209**:
 - ABS (låsningsfria bromsar)
 - ESC (elektroniskt stabiliseringssystem)
 - Bromsservo
 - Starthjälp i backe
- Ytterligare körhjälpsfunktioner → **213**:
 - Min säkerhet → **213**
 - Varning om körfältsavvikelse → **214**
 - Förebyggande av körfältsavvikelse → **221**
 - Varning för döda vinkeln → **229**
 - Avståndsvarning → **233**
 - Aktiv panikbromsning → **237**
 - Detektering av fotgängare och cyklister vid start → **244**
 - Varning för att påkalla förarens uppmärksamhet → **249**
 - Trafikskyltsavkänning → **251**
- Fartbegränsare → **257**
- Farthållare → **260**
- Parkeringshjälp → **264**:
 - Park Assist → **264**
 - Backningskamera → **270**

SÄKERHETEN I BILEN

1

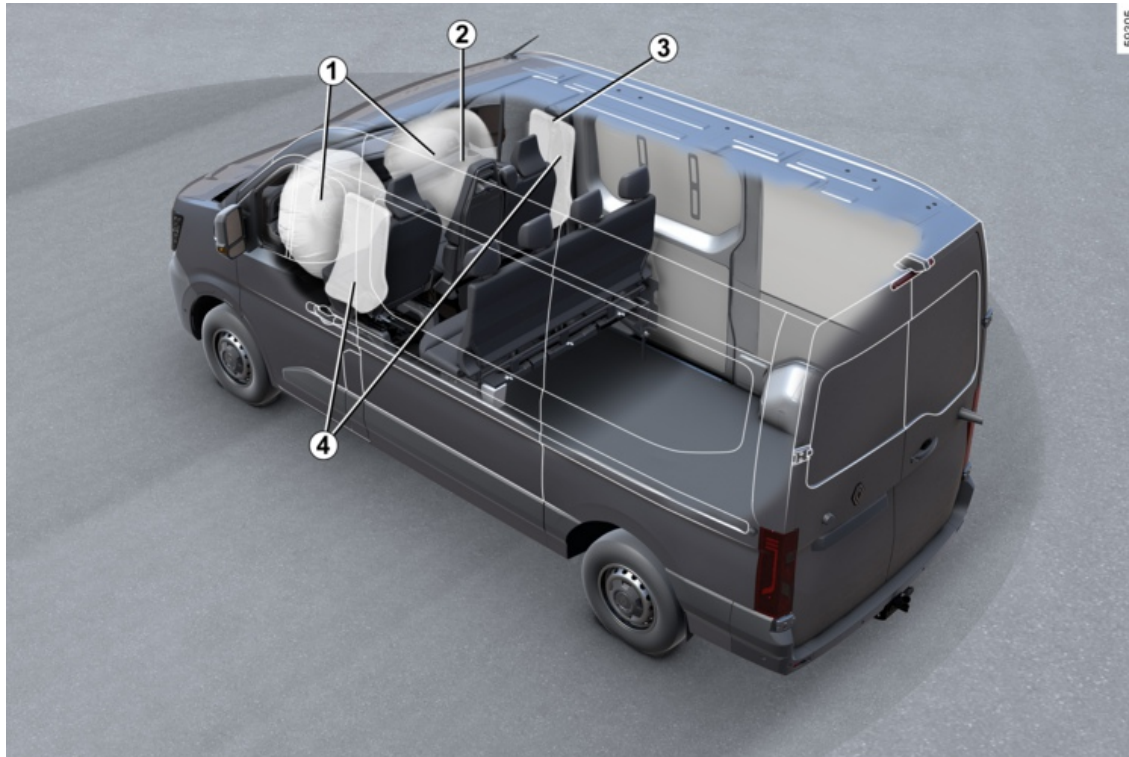

SÄKERHETEN I BILEN

1. Airbags Fram → 75
2. Inaktivering av airbag passagerarsida fram → 114
3. Bilbälten → 66
4. Airbags Ytterplatser → 80

IDENTIFIERING AV FORDON – ETIKETTER

1

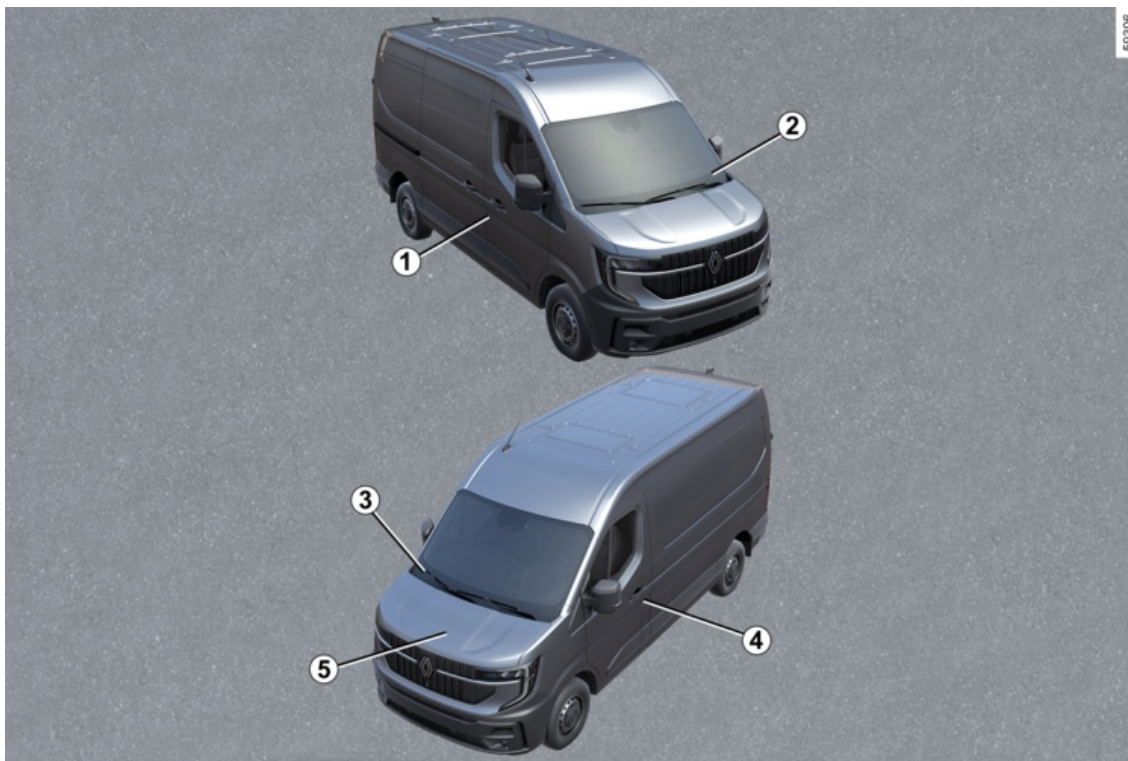

IDENTIFIERING AV FORDON – ETIKETTER

1. Tillverkarskylt → 372
2. Påminnelse om bilens identifieringsnummer → 372
3. Teknisk information för räddningstjänst → 372
4. Etiketter för däcktryck → 205 → 328
5. identifiering av motor → 373

MOTORRUMMET (LÖPANDE UNDERHÅLL)

1 Förbränningsversion

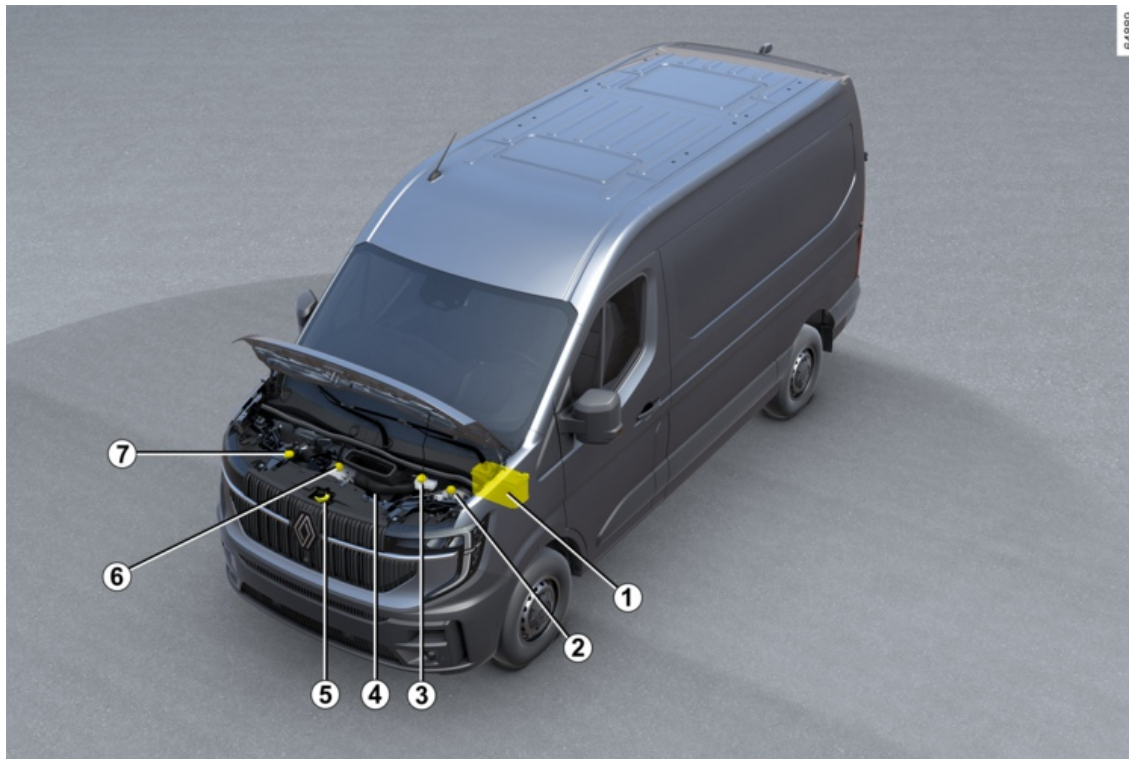

MOTORRUMMET (LÖPANDE UNDERHÅLL)

1. 12-voltsbatteri → 320
2. Kylvätska → 316
3. Bromsvätska → 318
4. Oljesticka → 312
5. Öppning av motorhuv → 311
6. Kylvätska → 316
7. Oljepåfyllningslock → 312

MOTORRUMMET (LÖPANDE UNDERHÅLL)

1

Elektrisk version

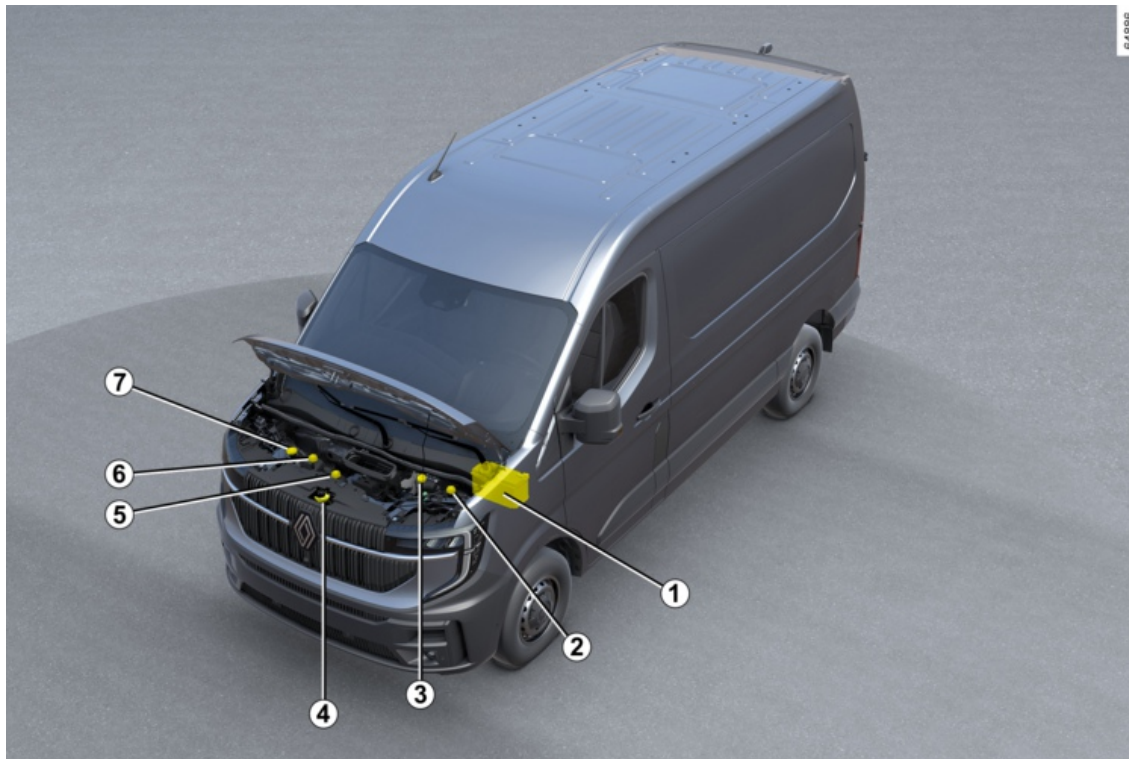

MOTORRUMMET (LÖPANDE UNDERHÅLL)

1. 12-voltsbatteri → 320
2. Motorkylvätska → 316
3. Bromsvätska → 318
4. Öppning av motorhuv → 311
5. Kylvätska för värmekretsen → 316
6. Kylvätska för drivbatteriet → 316
7. Spolarvätska → 318

STARTHJÄLP

1

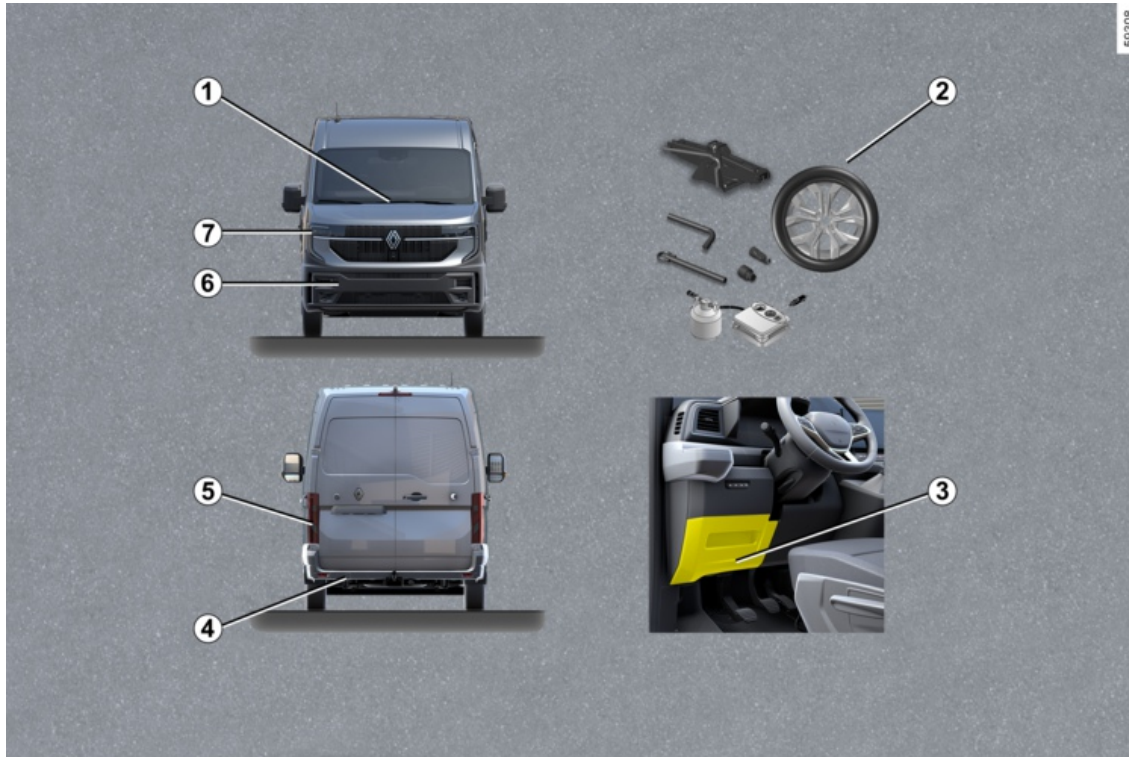

STARTHJÄLP

1. Byte av vindrutetorkarblad → 355
2. Punktering:
 - a. Verktyg → 333
 - b. Reservhjul → 335
 - c. Hjulbyte → 336
3. Säkringar → 357
4. Bogserpunkt bak → 345
5. Byte av glödlampor bak → 350
6. Bogseringspunkt fram → 345
7. Byte av glödlampor till strålkastarna → 350

BIL E-TECH 100% ELECTRIC (EV)

presentation

2

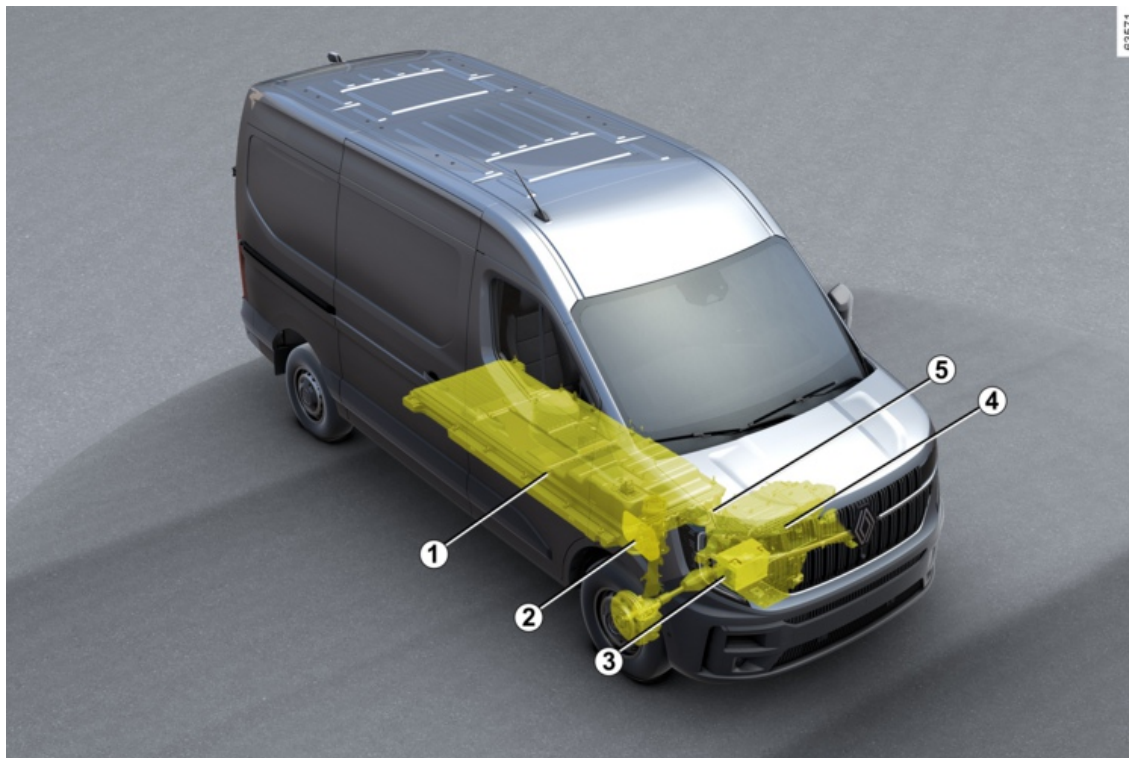

BIL E-TECH 100% ELECTRIC (EV)

- 1 400 V-fordonsbatteri
- 2 Elektrisk laddningsanslutning (passagerarsidan)
- 3 Sekundärt 12 V batteri
- 4 Elmotor
- 5 Orangefärgad elkabel

Elbilen har specifika egenskaper men fungerar på ett liknande sätt som en bil med värmemotor.

Den huvudsakliga skillnaden på elbilen är den exklusiva användningen av elektrisk energi istället för bränsle för bilar med värmemotor.

Vi rekommenderar därför att du noggrant läser igenom bruksanvisningen som beskriver elbilen.

Tillhörande tjänster

Din elbil har anslutna tjänster som gör det möjligt att få information om eller att styra:

- bilens laddningsstatus med varning för låg batterinivå
- programmering av laddningen av fordonsbatteriet beroende på vissa föreslagna val
- återstående körsträcka.
- ...

Du kan komma åt dessa tjänster med hjälp av:

- externa digitala enheter (mobiltelefoner, surfplattor osv.)
- Bilens multimediaskärm.

Ytterligare information finns i multimediasystemets bruksanvisning eller kontakta en märkesrepresentant.



Du kan abonnera på en ansluten tjänst eller förlänga den när som helst genom att kontakta en märkesrepresentant.

Batterier

Elbilen har två typer av batterier:

- ett 400 V-fordonsbatteri
- ett sekundärt 12 V-batteri.

400 V-fordonsbatteri

Detta batteri lagrar den energi som behövs för att elbilens motor ska fungera riktigt. Som för alla batterier laddas det ur under användningen och ska därför regelbundet laddas.

Det är inte nödvändigt att vänta tills fordonsbatteriet står på reserv för att ladda det.

Laddningstiden varierar beroende på vilken typ av väggmonterad

anslutningslåda eller offentligt uttag som du ska ansluta till.

Bilens räckvidd beror på fordonsbatteriets laddning och även på körstilen → 202.

Bilens klimatanläggning används för att kyla drivbatteriet.

För att bevara livslängden på ditt drivbatteri bör du låta kontrollera ditt luftkonditioneringssystem av en kvalificerad fackman. Särskilt om du märker av en försämrad funktion.

Sekundärt 12 V batteri

Det andra batteriet i bilen är ett sekundärt 12 V-batteri: det ger den energi som krävs för att driva bilens utrustning (lampor, vindrutetorkare, bromsassistans osv.).

BIL E-TECH 100% ELECTRIC (EV)

A



Symbolen **A** visas om de elektriska komponenter i bilen kan utgöra en säkerhetsrisk.

61607

400 V elkrets



63575

400 V elsystemet känns igen genom de orangea kablarna **6** och

komponenterna med symbolen



Elbilens drivsystem använder en spänning på ungefär 400 V.

Systemet kan vara varmt under och efter att tändningen stängts av. Respektera etiketterna med varningssymbolerna som finns på bilen.

Alla slags ingrepp eller ändringar på 400 volts elsystemet (komponenter, kablar, kontakter, drivbatteri) är absolut förbjudet på grund av de risker som finns för din säkerhet. Kontakta din återförsäljare.

Risk för allvarliga brännskador eller elchocker som kan leda till döden.

Körning

Som för en bil med automatväxellåda, ska du vänja dig vid att inte använda vänster fot och inte bromsa med den.

När du släpper gaspedalen eller trycker på bromspedalen under körning genererar motorn elektricitet under hastighetsminskningen, och den används för att bromsa bilen och för att ladda batteriet → 197.

Dåligt väder, vägen är översvämmad:

BIL E-TECH 100% ELECTRIC (EV)



Var försiktig om du måste köra på en översvämmad väg. Vattennivån får inte överskrida fälgens nedre kant.



Motorbromsen ersätter inte på något vis bromspedalen.



Hinder för körning

På förarsidan är det viktigt att golvmattan som är anpassade till

bilen sitter fast i sina fästen. Kontrollera därför regelbundet fastsättning. Lägg aldrig flera mattor på varandra.

Risk för klämning av fötterna



Din elbil är tystgående. Innan du lämnar den ska du stänga av motorn med foten på

bromspedalen.

RISKER FÖR ALLVARLIGA SKADOR

Buller

Elbilarna är väldigt tystgående. Du och övriga trafikanter kanske inte är vana vid detta ännu. Det är svårt att höra bilen även när den är i rörelse.

Eftersom motorn är tystgående hör du ljud endast om du är van att höra dem (aerodynamiskt, pneumatiskt ljud osv.).

Varje gång tändningen slås av kommer fläkten att stängas av efter cirka tio sekunder.

Ljudsignal för fotgängare

Ljudsignalen gör att andra trafikanter, i synnerhet fotgängare och cyklister, förvarnas om din närvaro.

Ljudsignalen för fotgängare aktiveras automatiskt när motorn startas. Ljudet hörs när bilens hastighet är mellan cirka 1 och 30 km/h.

För ytterligare information om ljudsignalen för fotgängare, se multimediamanualerna.

Vid fel på ljudsignalen för fotgängare

visas varningsindikeringen  på instrumentpanelen tillsammans med meddelandet "Yttre ljudfel".

Frågor, kontakta din återförsäljare.

Viktiga rekommendationer

2



Läs noggrant igenom instruktionerna. Om dessa instruktioner inte följs kan det medföra **risk för brand, allvarliga skador eller elchocker som kan leda till döden.**

Vid en olycka eller krock

Vid en olycka eller om bilen stöter emot en trafikdelare, en hög trottoarkant eller dylikt kan elsystemet eller fordonsbatteriet skadas.

Låt din återförsäljare kontrollera bilen.

Vidrör aldrig 400 V komponenterna eller de orangea kablarna som kan komma åt och syns inifrån eller utifrån bilen.

Vid en större skada på bilens drivbatteri kan det uppstå läckor:

- Vidrör aldrig vätskor som kommer från drivbatteriet;
- Vid kontakt måste du genast spola med mycket vatten och omedelbart kontakta läkare.

Låt snarast kontrollera laddluckan och/eller ladduttaget hos din återförsäljare om de har utsatts för slag eller skador, även mindre sådana.

Vid brand

Se till att alla lämnar bilen vid brand. Kontakta räddningstjänsten och uppge att det handlar om en elbil.

Om du måste ingripa, använd endast ABC- eller BC-släckmedel som är lämpliga för att släcka bränder i elektriska system.

Använd inte vatten eller andra brandsläckningsmedel.

Vid skador på elkretsen, kontakta din återförsäljare.

För all slags bogsering

→ 345.

Tvättning av bilen

Tvätta aldrig motorrummet, ladduttaget eller drivbatteriet med en högtryckstvätt.

Risk för skada på elkretsen.

Tvätta aldrig bilen under laddningen. Tvätta aldrig laddkabeln medan bilen laddas. Tvätta aldrig laddkabeln och laddkabelns kontakt när kabeln inte är ansluten, för att förhindra korrosion på laddningskontakten.

Risk för elchocker som kan leda till döden.

BIL E-TECH 100% ELECTRIC (EV)

Laddning

Schema över laddningsprincipen

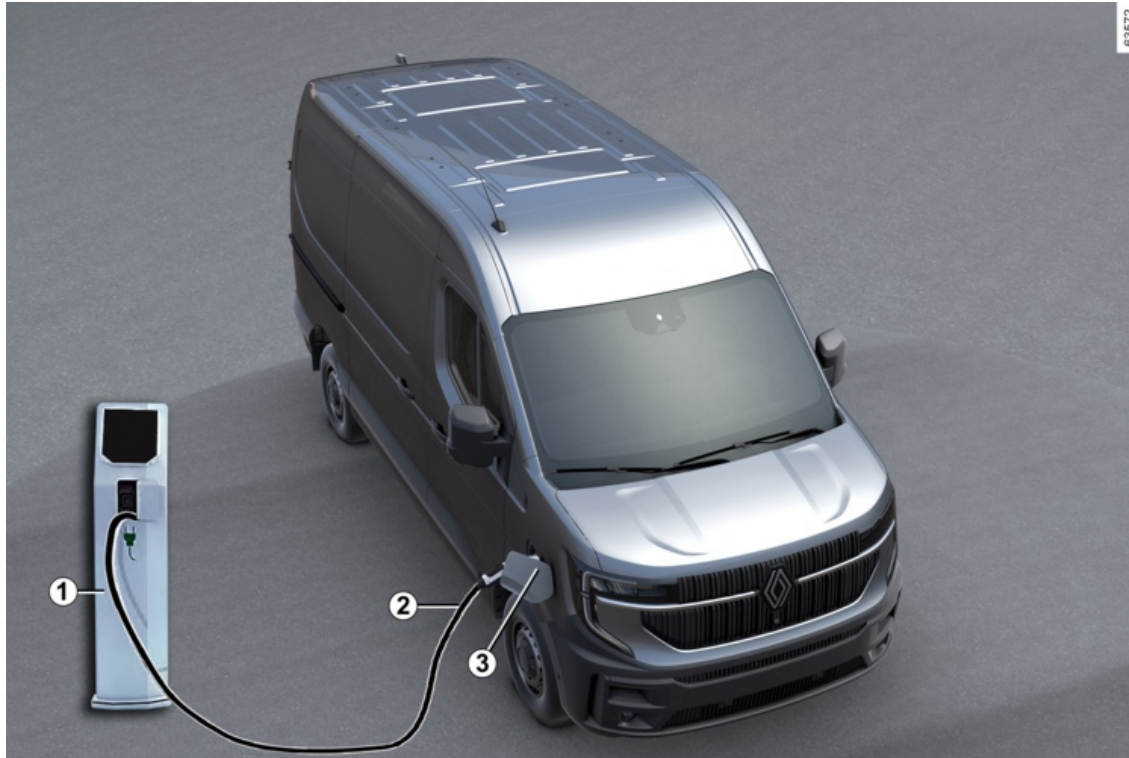

BIL E-TECH 100% ELECTRIC (EV)

1 Specifik väggmonterad enhet eller laddningsuttag

2 Laddkabel

3 Elektrisk laddningsanslutning (passagerarsidan)



För frågor angående utrustning som krävs för laddningen, vänd dig till en märkesrepresentant.

Viktiga anvisningar för laddning av bilen



Läs noggrant igenom instruktionerna. Om dessa instruktioner inte följs kan det medföra **risk för brand, allvarliga skador eller elchocker som kan leda till döden.**

Laddning

Utför inga ingrepp på bilen under pågående laddning (tvätt, arbeten i motorrummet mm.).

Om det finns vatten, tecken på korrosion eller främmande föremål i laddkabelns kontakt eller i bilens ladduttag, ska du inte ladda bilen. Risk för brand.

Försök inte att vidröra fasta elnätets kontakt, bilens laddkontakt och bilens ladduttag eller att föra in föremål i det.

Koppla aldrig in laddningskabeln via en förlängningssladd, en adapter eller en fast kontakt med flera anslutningar.

Det är förbjudet att använda en generator.

Ta inte isär eller ändra i bilens ladduttag eller laddkabeln. Risk för brand.

Gör inga ändringar eller ingrepp på den elektriska installationen under laddningen.

Låt snarast kontrollera laddningsluckan eller ladduttaget hos din återförsäljare om de har utsatts för slag eller skador, även mindre sådana.

Var rädd om kabeln: Trampa inte på den, lägg den inte i vatten, dra inte i den och se till att den inte utsätts för klämning.

Kontrollera regelbundet att laddningskabeln är i gott skick.

Om det uppstår skador på laddningskabeln (korrosion, brunering, skärmärken osv.), enheten eller bilens elektriska laddningsuttag ska du inte använda dem. Kontakta din återförsäljare för byte.

Om laddningsluckans låsmekanism inte låses och/eller bilens ladduttag låses upp korrekt ska du kontakta din återförsäljare.

BIL E-TECH 100% ELECTRIC (EV)

Laddningskabel A

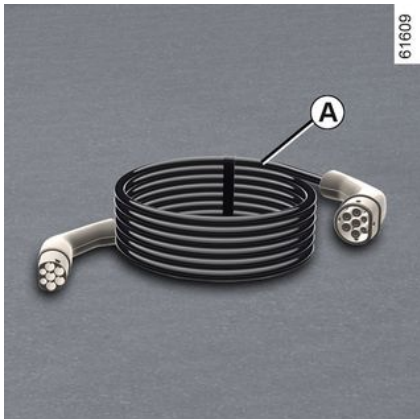

Den här kabeln är specifik för din bil och är utformad för att anslutas till det fast elnätet eller offentligt uttag för att möjliggöra laddning av drivbatteriet.

i Det rekommenderas att först och främst använda en laddningskabel som möjliggör standardladdning av fordonsbatteriet.

i Se till att laddkabeln är bortkopplad innan du rengör den.

Rengör kabeln med en trasa lätt fuktad med vatten.

Vid rengöring, se till att trasan inte kommer i kontakt med kabelns kontakter (laddningsstift) för att undvika risk för korrosion.

Laddningskabel B



Denna kabel kan användas för:

– ett uttag som endast används för bilen (14 A-/16 A-laddning), vid normal användning

– underhållsladdning i ett hushållsuttag (laddning på 8 A), till exempel då du inte är hemma

I samtliga fall måste uttag monteras enligt anvisningarna som medföljer laddningskabeln **B**.

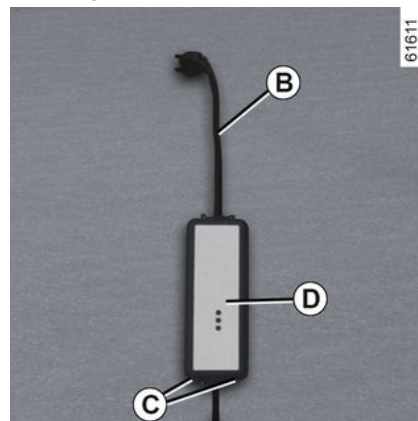

Läs alltid bruksanvisningen för laddningskabel **B** **noggrant**.

i Låt aldrig enheten hänga i kabeln. Använd krokarna **C** för att hänga den.

BIL E-TECH 100% ELECTRIC (EV)



Avbryt omedelbart laddningen om ett fel uppstår på laddningskabeln under laddningen (en röd varningslampa tänds på enheten **D**). Se laddkabelns instruktionsbok.

Viktiga anvisningar för laddning av bilen

2



Viktiga anvisningar för laddning av bilen

Läs noggrant igenom instruktionerna. Om dessa instruktioner inte följs kan det medföra **risk för brand, allvarliga skador eller elchocker som kan leda till döden.**

Val av laddkabel

De medföljande standard laddningskablarna har utformats speciellt för denna bil. De är utformade för att skydda mot elstötar som kan leda till brand eller livshotande skador.

Använd inte laddkablar från andra bilar eftersom de inte är anpassade.

Det är strängt förbjudet att använda en laddkabel som inte är godkänd av tillverkaren. Om du inte följer dessa anvisningar finns det risk för brand eller elstötar som kan leda till livshotande skador. Kontakta din återförsäljare om du vill ha hjälp med val av laddkabel som passar till din bil.

Använda laddkabeln *B*

Läs noggrant igenom instruktionsboken som medföljer laddkabeln för information om försiktighetsåtgärder gällande produkten och de tekniska specifikationer som krävs på det fasta elnätet och dess uttag.

Installationsprincip

Vägguttag

Se till att en fackman installerar en väggmonterad specifik anslutningslåda.

Vid hushållsladdning

Låt en behörig elektriker kontrollera att alla uttag som du ansluter laddkabeln till överensstämmer med gällande nationella standarder och regler och att de överensstämmer med specifikationerna som beskrivs i informationen om "Strömförsörjningssystem".

Strömförsörjningssystem

Använd endast laddstationer som överensstämmer med standarden IEC 61851-1 och anslutningspunkter som skyddas av:

- en restströmsanordning på 30 mA av typ A, specifik för uttaget som används
- en överströmsskyddsanordning
- skydd mot överspänningar som beror på blixtnedslag i utsatta områden (IEC 62305-4)
- en jordanslutning som uppfyller standarderna i det aktuella landet.

BIL E-TECH 100% ELECTRIC (EV)

Laddningstyper som överensstämmer med europeiska standarder

Växelström (AC)

62363



① ④

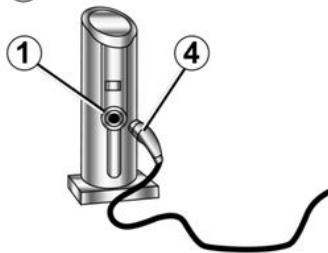

64871

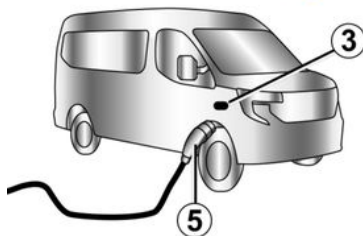
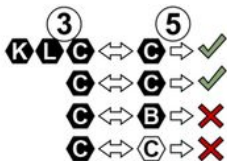

Om informationen visas på bilens laddningslucka följer du instruktionerna nedan.





Innan du ansluter en laddningskabel ska du kontrollera att:

- färgen och en av bokstäverna för ingången **1** motsvarar färgen och en av bokstäverna i slutet **4** av kabeln
- färgen och en av bokstäverna för ingången **3** motsvarar färgen och en av bokstäverna i slutet **5** av kabeln.

BIL E-TECH 100% ELECTRIC (EV)

Etiketter

2

Laddningstyp	Växelström (AC)			
Anslutning	Laddstation 1 / Laddkabel 4		Bil 3 / Laddkabel 5	
Laddningstyper som överensstämmer med europeiska standarder (kontakta en godkänd återförsäljare för alla andra fall).				

BIL E-TECH 100% ELECTRIC (EV)

Likström (DC)

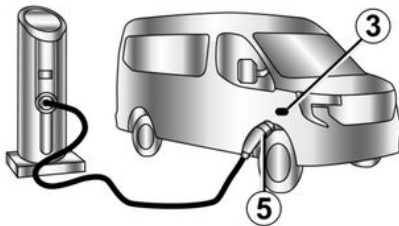
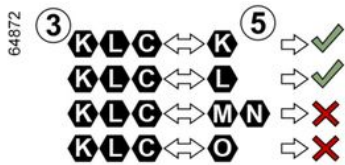





Om informationen visas på bilens laddningslucka följer du instruktionerna nedan.

Innan du ansluter en laddningskabel ska du se till att färgen och en av bokstäverna på ingångsuttaget **3** motsvarar färgen och en av bokstäverna i slutet **5** av laddningskabeln.

BIL E-TECH 100% ELECTRIC (EV)

Etiketter

2

Laddningstyp	Likström (DC)				
Anslutning	Bil 3 /laddningskabel 5				
Laddningstyper som överensstämmer med europeiska standarder (kontakta en godkänd återförsäljare för alla andra fall).					

BIL E-TECH 100% ELECTRIC (EV)

Elladdningsuttag 3

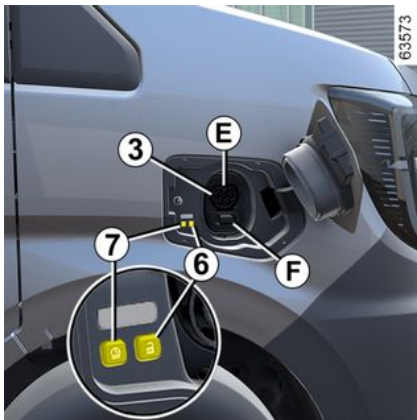

Obs! Om det snöar ska du skotta bort snön i området kring laddningsuttaget på passagerarsidan före anslutning eller fränkoppling.

Om det kommer snö i uttaget kan den hindra inkopplingen av laddningskabeln.

Bilen är utrustad med två ladduttag på passagerarsidan som sitter framtill på bilen:

- uttag **E** för laddning upp till 22 kW
- uttag **F** för snabbaddning (beroende på bil).

Det finns också en eller två knappar (beroende på bil) inuti laddningsluckan:

- knappen **6**  låser upp laddningskabeln;
- Beroende på bil kan knappen **7**

 användas för att aktivera omedelbar laddning av bilen.

Försiktighetsåtgärder

För daglig användning rekommenderar vi att du laddar bilen till 80 % för att förbättra ➔ 41-batteriets livslängd.

Undvik att ladda och parkera bilen under extrema temperaturförhållanden (varmt eller kallt).

Under extrema förhållanden kan det ta några minuter innan laddningen startar (tiden behövs för att batteriet ska hinna svalna eller värmas upp).

Laddning av fordonsbatteriet kan bli omöjligt när bilen förblir parkerad i mer än sju dagar i temperaturer under cirka -25 °C.

Laddning av drivbatteriet kan bli omöjligt när bilen förblir parkerad i mer än tre månader med en laddningsnivå nära noll.

Den tillgängliga energinivån beror på batteritemperaturen. Den kan därför variera mellan att stoppa och starta om

fordonet om batteriet är kallt eller varmt.

För att ditt batteri ska hålla längre undvik att parkera bilen i mer än en månad när batteriet har hög laddningsnivå, särskilt i varmt väder.

Ladda fordonsbatteriet efter en körning och/eller i ett tempererat område. Laddningen kan i annat fall ta längre tid eller vara omöjlig.

Ladda helst bilen efter körning om laddningsnivån är låg (< 25 %) och när det är minusgrader.

Råd

- Vid höga temperaturer ska du helst parkera och ladda bilen på en skuggig/skyddad plats.
- Det går att ladda när det regnar eller snöar.
- Aktivering av luftkonditioneringen ökar laddningstiden som krävs.

BIL E-TECH 100% ELECTRIC (EV)

Laddning av fordonsbatteriet

2

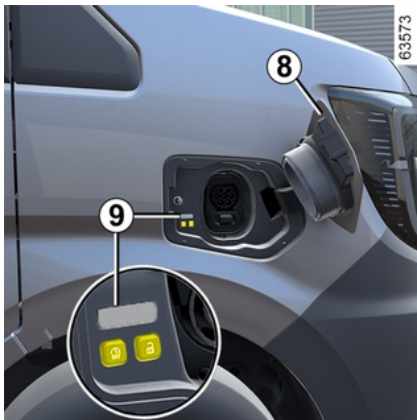

Bilen står stilla och tändningen är avslagen:

- Ta fram laddningskabeln **2** som finns i förvaringsfacket i bilens bagageutrymme.
- Tryck på laddningsluckan **8** för att låsa upp den. Varningslampan **9** tänds med vitt sken.

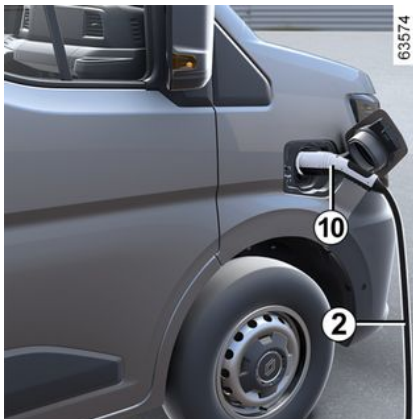

- koppla kabelns ände till strömförsörjningen
- grip tag i handtaget **10**
- anslut kabeln till bilen. Varningslampan **9** blinkar vitt.

i Använd inte laddningsluckan **8** för att hänga upp laddningskabeln **2** när du laddar bilen.

i Om du precis har godkänt en systemuppdatering via multimediasystemet kommer laddningen av fordonsbatteriet att fördröjas eller avbrytas. Vänta tills uppdateringen är klar innan du ansluter laddkabeln till bilen. Mer information om systemuppdateringar finns i multimediasystemets bruksanvisning.

- När du hör ett låsklick kontrollerar du att laddningskabeln är ordentligt ansluten. Om du vill kontrollera låsningen drar du lätt i handtaget **10**.
 - Beroende på bil, om du har programmerat in en uppskjuten laddning och du istället vill börja ladda omedelbart, tryck då på knappen **7** för att börja ladda.
- Laddningskabeln låses automatiskt fast i bilen. Detta gör att kabeln inte kan kopplas från.

BIL E-TECH 100% ELECTRIC (EV)

 Vid snabbladdning av bilen (DC) får laddningskabeln mellan bilen och laddningsuttaget inte vara längre än **30 meter**. Om du är osäker på kabelns längd ska du kontakta ägaren till laddstationen (DC).

 Det är viktigt att rulla ut laddningskabeln ordentligt för att den inte ska bli alltför varm.

 Använd inte förlängningsladd, multipeluttag eller adapter.
Risk för brand.

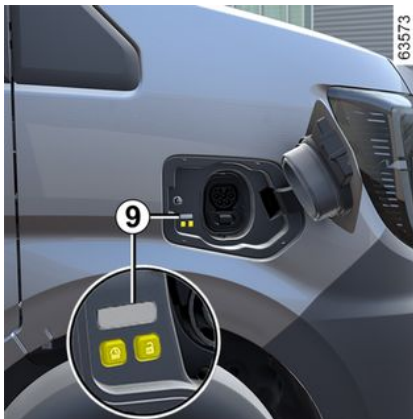

Under laddningen blinkar varningslampan **9** blått.

När laddningen startar visas följande information på instrumentpanelen:

– energinivån på batteriets varningslampa **12**

 Laddningstiden för fordonsbatteriet beror på mängden kvarvarande energi och matningseffekten för laddstationen. Informationen visas på instrumentpanelen vid laddning → **137**.

Obs: under vissa förhållanden kan den faktiska laddningstiden vara längre än laddningstiden som visas på instrumentpanelen. Den beror på:

- kvaliteten på elnätet
- den inledande laddningsnivån
- yttertemperaturen är för låg;
- ...

Vid problem med laddningskabeln rekommenderar vi att du byter ut den till en kabel som är identisk med originalkabeln. Kontakta en märkesrepresentant.

BIL E-TECH 100% ELECTRIC (EV)

2



68373

- laddningsnivån för batteriet,
- en uppskattning av återstående laddningstid (detta visas inte efter att batteriet har laddats till cirka 95 %)
- Varningslampan  indikerar att bilen är ansluten till en strömkälla.
- Ditt fordonsområde kommer att variera beroende på laddningsnivå.

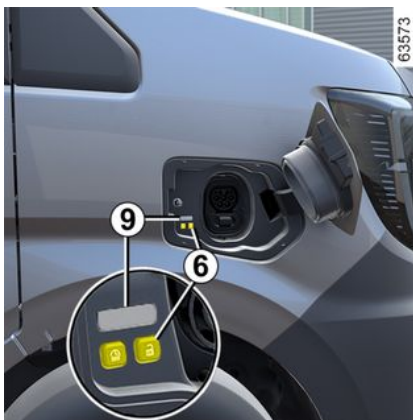

Displayen på instrumentpanelen försvinner efter några sekunder. Den visas igen på instrumentpanelen när en dörr öppnas.

När laddningen är klar lyser varningslampan **9** med ett fast grönt sken.

Det är inte nödvändigt att vänta tills reservområdet nås för att ladda bilen.

Funktionsstörning

Om varningslampan **9** lyser med ett fast rött sken kontaktar du en auktoriserad återförsäljare.

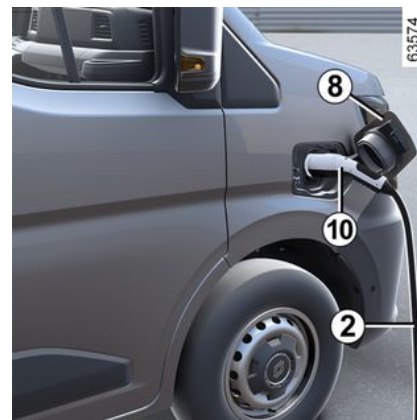

Försiktighetsåtgärder vid urkopplingen av uttaget

- Tryck på knappen **6** eller **tryck och håll in** dörrens upplåsningsknapp på nyckeln för att lossa bilens laddningskabel.
- grip tag i handtaget **10**



Respektera alltid fränkopplingsfasernas ordning.

- Koppla från laddningskabeln **2** från bilen.
- Du måste stänga laddningsluckan **8** och trycka på den för att låsa den.

BIL E-TECH 100% ELECTRIC (EV)

- Koppla ur kabeln **2** från strömförsörjningen **1**.
- Förvara kabeln **2**.

Obs! Kabeln kan vara varm direkt efter en lång laddning av motorbatteriet. Använd handtag.



Efter en tryckning på knappen för upplåsning av laddningskabeln har du 30 sekunder på dig att koppla loss den innan den låses på nytt.

Etikett 12

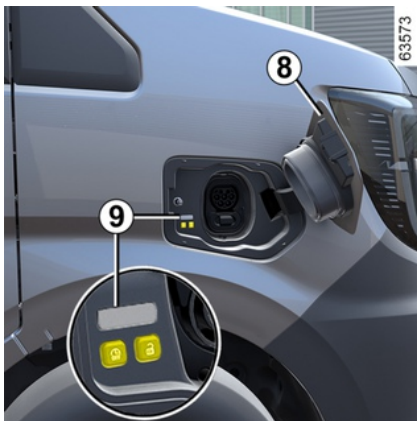

Märketiketten **12** som sitter på laddningsluckan **8** ger information om

laddningen enligt statusen för varningslampan **9**:

- När den blinkar vitt indikerar detta att kabeln är ansluten till bilen och att systemet utför sina kontroller.
- När den blinkar blått indikerar detta att laddning pågår.
- När den lyser med fast blått sken indikerar detta att laddningsprogrammering har aktiverats.
- När den lyser med fast grönt sken indikerar detta att bilen är fulladdad.
- När den lyser med fast rött sken indikerar detta ett funktionsfel.

12

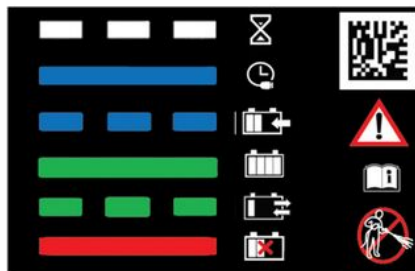

Etiketten **12** som sitter på höger sida påminner dig om följande instruktioner:

- Tvätta inte laddningsluckan med högtryckstvätt.
- När bilen står perkerad kan laddningsluckan och ladduttaget vara öppna.
- Under körning ska ladduttaget och laddluckan vara stängda.
- Öppna luckan när du ska ansluta laddningskabeln.
- Stäng luckan igen när kabeln har kopplats från.
- Anslut till ett vägguttag, en laddstation med växelström eller en snabbaddstation.
- Mer information om laddning finns i bilens instruktionsbok.

Programmering för laddning

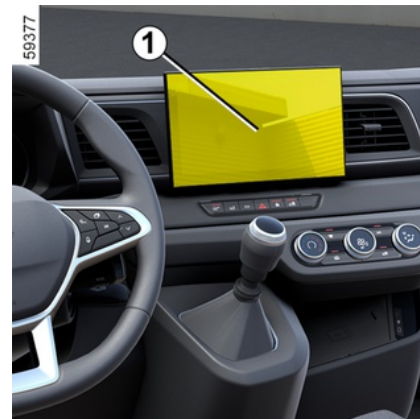

BIL E-TECH 100% ELECTRIC (EV)

Låt bilen stå stilla med motorn igång och välj "Bil" **2** på multimediaskärmen **1**. Tryck på "Elbil" **3** och sedan på fliken "Program" för att programmera bilens laddning.

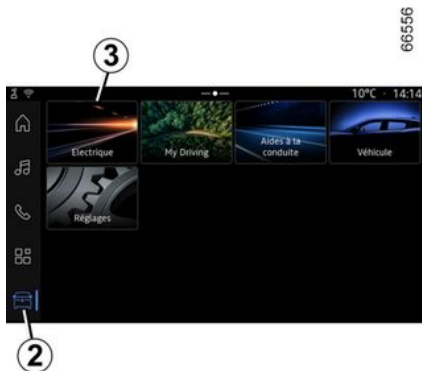

Du kan välja mellan flera laddningslägen:

- "Omedelbar laddning"
- "Uppskjuten laddning".
- "Program".

För mer information, se multimediasystemets instruktionsbok.



Av säkerhetsskäl bör du göra dessa inställningar när bilen står stilla.

När programmeringen bekräftas tänds

kontrolllampan  på instrumentpanelen.

Obs! Laddningen påbörjas om motorn är avstängd, bilen är ansluten till en strömkälla och åtkomsten är auktoriserad.



Om du precis har godkänt en systemuppdatering via multimediasystemet

kommer laddningen av fordonsbatteriet att fördröjas eller avbrytas.

Vänta tills uppdateringen är klar innan du ansluter laddkabeln till bilen.

Mer information om systemuppdateringar finns i multimediasystemets bruksanvisning.

NYCKEL, FJÄRRKONTROLL

Allmän information

Radiostyrd fjärrkontroll A

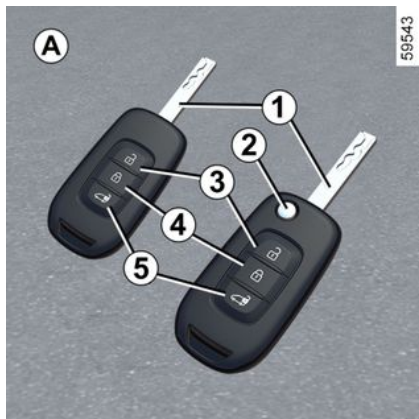

1. Startnyckel samt till dörrar.
2. Frigör nyckeln från dess plats genom att trycka på knappen **2** så lossnar den. Tryck på knappen **2** och följ insatsen med handen för att sätta den på sin plats.
3. Låsa upp alla dörrar och luckor i **Åtkomstläge** eller låsa upp framdörrarna i **Säkert läge** → 45.
4. Låsning av alla dörrar och luckor.
5. Låsa upp de bakre gångjärnsdörrarna och, beroende på bil, skjutdörren.

 Nyckeln får inte användas för något annat än de funktioner som beskrivits i instruktionsboken (använd den t.ex. inte som flasköppnare).

 **Råd**
Se till att kortet inte utsätts för hetta, kyla eller fukt.



Förarens ansvar när bilen parkeras eller stannas

Lämna aldrig bilen med nyckeln i när barn, personer med funktionshinder eller djur finns i bilen, inte ens för en kort stund. Det finns risk att de skadar sig själva eller andra personer genom att t.ex. motorn sätta igång eller den elektriska utrustningen, som t.ex. fönsterhissarna eller låser dörrlåsen.

Dessutom stiger temperaturen i kupén mycket snabbt vid varmt och soligt väder.

LIVSFARA ELLER RISK FÖR ALLVARLIGA SKADOR.

NYCKEL, FJÄRRKONTROLL

Fjärrkontroll (radiostyrd) B

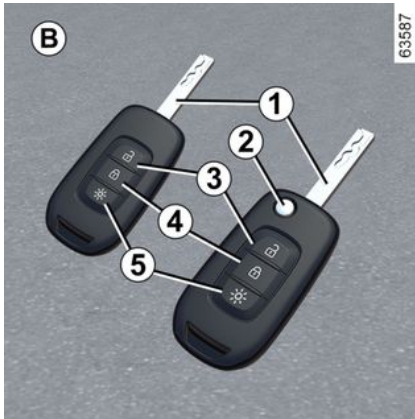

1. Startnyckel samt till dörrar.
2. Frigör nyckeln från dess plats genom att trycka på knappen **2** så lossnar den. Tryck på knappen **2** och följ insatsen med handen för att sätta den på sin plats.
3. Upplåsning av alla dörrar → **45**.
4. Låsning av alla dörrar och luckor.
5. Tänder och släcker halvljuset.

 Nyckeln får inte användas för något annat än de funktioner som beskrivits i instruktionsboken (använd den t.ex. inte som flasköppnare).

 **Råd**
Se till att kortet inte utsätts för hetta, kyla eller fukt.



Förarens ansvar när bilen parkeras eller stannas

Lämna aldrig bilen med nyckeln i när barn, personer med funktionshinder eller djur finns i bilen, inte ens för en kort stund. Det finns risk att de skadar sig själva eller andra personer genom att t.ex. motorn sätta igång eller den elektriska utrustningen, som t.ex. fönsterhissarna eller låser dörrlåsen.

Dessutom stiger temperaturen i kupén mycket snabbt vid varmt och soligt väder.

LIVSFARA ELLER RISK FÖR ALLVARLIGA SKADOR.

Aktivitetsfält för radiostyrd fjärrkontroll

Det varierar beroende på omgivningen: Undvik oavsiktliga tryckningar på fjärrkontrollen eftersom de kan orsaka oönskad låsning eller upplåsning av dörrarna.

Anm.: På vissa versioner låses dörrarna automatiskt när ingen dörr har öppnats inom cirka två minuter

NYCKEL, FJÄRRKONTROLL

från det att upplåsningsskriptet givits.

Störningar

Beroende på närliggande högspänningsanläggningar eller vid användning av elektriskt drivna apparater som arbetar på samma frekvens som fjärrkontrollen kan kontrollens funktion störas.

Byte, behov av en extra fjärrkontroll.

Kontakta din märkesrepresentant.

– Om du behöver byta en fjärrkontroll ska både bilen och alla dess nycklar lämnas in hos en märkesrepresentant för att kunna initiera systemet.

– Upp till fyra fjärrkontroller kan användas, beroende på bil.

Om fjärrkontrollen inte fungerar

Se alltid till att batteriet är i gott skick, av rätt typ och korrekt monterat. Batteriets livslängd är cirka två år.

Byte av batteriet → 48.



Förarens ansvar när bilen parkeras eller stannas

Lämna aldrig bilen med nyckeln i när barn, personer med funktionshinder eller djur finns i bilen, inte ens för en kort stund. Det finns risk att de skadar sig själva eller andra personer genom att t.ex. motorn sätta igång eller den elektriska utrustningen, som t.ex. fönsterhissarna eller låser dörrlåsen.

Dessutom stiger temperaturen i kupén mycket snabbt vid varmt och soligt väder.

LIVSFARA ELLER RISK FÖR ALLVARLIGA SKADOR.

Användning

Radiostyrd fjärrkontroll A

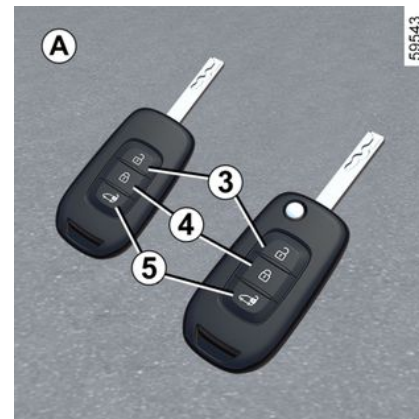

Fjärrkontrollen **A** låser och låser upp framdörrarna, sidoskjutdörrarna och de bakre gångjärnsdörrarna.

De drivs av ett batteri som kan bytas ut → 48.



Nyckeln får inte användas för något annat än de funktioner som beskrivits i instruktionsboken (använd den t.ex. inte som flasköppnare).

NYCKEL, FJÄRRKONTROLL

Låsning av dörrarna

Tryck på knappen **4**.

Att dörrarna och bakluckan är låsta visas genom att varningsblinkers och sidoblinkljus **blinkar två gånger**.

Beroende på bil, tryck och håll in knappen **4** för att låsa bilen och stänga framrutorna.

Obs! När du trycker på knappen **4** en gång låses endast den främre eller bakre zonen om alla dörrar och luckor i zonen är låsta.



Om varningsblinkers och sidoblinkers inte blinkar när bilen låses, bör du kontrollera att alla dörrar och luckor är låsta.

Upplåsning av dörrar

När du trycker på knappen **3** låses framdörrarna upp i **Säkert läge** och alla dörrar och luckor låses upp i **Åtkomstläge**.

Det finns två sätt att använda fjärrkontrollen: **åtkomstläge och säkert läge**.

För att växla mellan fjärrkontrollens användarlägen, öppna "Åtkomst"-menyn på färdatorn eller, beroende

på utrustningsnivå, multimediaskärmen → **142**.

Obs! Om 12-voltsbatteriet kopplas från eller byts ut konfigureras "Åtkomst"-läget om som standard.

Tryck kort på knappen **5** för att låsa upp de bakre gångjärnsdörrarna och skjutdörren.

Upplåsningen visas genom att varningsblinkers och sidoblinkljuset blinkar **en gång**.



När motorn är igång eller tändningen påslagen → **181** är fjärrkontrollens knappar inaktiva.



Låsa/låsa upp dörrarna från insidan → **55**.



Förarens ansvar när bilen parkeras eller stannas

Lämna aldrig bilen med nyckeln i när barn, personer med funktionshinder eller djur finns i bilen, inte ens för en kort stund. Det finns risk att de kan låsa dörrarna eller skada sig själva eller andra personer genom att sätta igång motorn eller den elektriska utrustningen, som t.ex. fönsterhissarna.

Dessutom stiger temperaturen i kupén mycket snabbt vid varmt och soligt väder.

LIVSFARA ELLER RISK FÖR ALLVARLIGA SKADOR.

NYCKEL, FJÄRRKONTROLL

Fjärrkontroll (radiostyrd) B

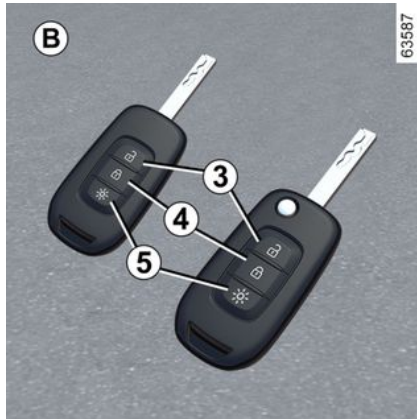

Fjärrkontrollen **B** används för att låsa och låsa upp framdörrarna och för att tända belysningen.

Den har ett batteri som måste bytas ut → 48.

 Nyckeln får inte användas för något annat än de funktioner som beskrivits i instruktionsboken (använd den t.ex. inte som flasköppnare).

Låsning av dörrarna

Tryck på låsknappen **4**.

Att dörrarna och bakluckan är låsta visas genom att varningsblinkers och sidoblinkljus **blinker två gånger**.

Beroende på bil, tryck och håll in knappen **4** för att låsa bilen och stänga framrutorna.

Anm.: När du trycker på knappen **4** låses endast den främre eller bakre zonen om alla dörrar och luckor i zonen är låsta.

 Om varningsblinkers och sidoblinkers inte blinkar när bilen låses, bör du kontrollera att alla dörrar och luckor är låsta.

Upplåsning av dörrar

Tryck på knappen **3** en gång för att låsa upp framdörrarna.

Upplåsningen visas genom att varningsblinkrarna och sidoblinkljuset blinkar **en gång**.

 När motorn är igång eller tändningen påslagen → **181** är fjärrkontrollens knappar inaktiva.

 Låsa/låsa upp dörrarna från insidan → **55**.



Förarens ansvar när bilen parkeras eller stannas

Lämna aldrig bilen med nyckeln i när barn, personer med funktionshinder eller djur finns i bilen, inte ens för en kort stund. Det finns risk att de kan låsa dörrarna eller skada sig själva eller andra personer genom att sätta igång motorn eller den elektriska utrustningen, som t.ex. fönsterhissarna.

Dessutom stiger temperaturen i kupén mycket snabbt vid varmt och soligt väder.

LIVSFARA ELLER RISK FÖR ALLVARLIGA SKADOR.

Tända och släcka belysningen

Tryck på knappen **5** för att tända eller släcka halvljuset.

NYCKEL, FJÄRRKONTROLL

Blockerat låsläge

2



Om bilen är utrustad med blockerat låsläge kan det användas för att låsa dörrarna och hindra öppning av dörrarna inifrån (om någon t.ex. krossar en ruta och försöker öppna dörren inifrån).



Använd aldrig funktionen blockerat låsläge om någon sitter kvar i bilen.

Aktivering av det blockerade låsläget

Tryck snabbt två gånger på knappen **4**.

Låsningen bekräftas genom att varningsblinkrorna och sidoblinkljusen blinkar **långsamt två gånger** och sedan **snabbt tre gånger**.

Avaktivering av blockerat låsläge

Tryck på knapp **3** en gång.

Upplåsningen bekräftas genom att körriktningsvisarna blinkar **en gång**.

Radiostyrd fjärrkontroll: batteri

Byte av batteri



Öppna dosan vid springan **6** med hjälp av en spårskruvmejsel eller liknande verktyg. Byt batteriet **7** enligt typ och polaritet som visas på baksidan av höljet.

Anm.: Undvik att vidröra elkretsen i fjärrkontrollens lock vid batteribyte.

Vid återmonteringen är det viktigt att locket är ordentligt fäst och att skruven dras åt korrekt.



När de behöver bytas bör du använda samma eller motsvarande typ av batteri (kontakta en auktoriserad återförsäljare).

NYCKEL, FJÄRRKONTROLL

 Batterier finns hos din återförsäljare och byts vart annat år. Kontrollera att det inte finns spår av bläck på batteriet: Risk för dålig kontakt.

Funktionsstörning

Om batteriet är för dåligt laddat för att kunna fungera kan du fortfarande starta och låsa/låsa upp bilen → 55.



61496

 Kassera inte dina använda batterier som skräp. Ta dem till en godkänd återförsäljare eller kontakta din lokala myndigheter för information om lämpliga återvinningsanläggningar.

 Vid byte:
– Se till att batteriet är korrekt isatt.

Risk för explosion.

– Om locket inte stängs ordentligt, använd inte enheten och håll den på avstånd från barn.



Försiktighetsåtgärder vid hantering av batterier:

- Förvara (nya och använda) batterier utom räckhåll för barn
- Svälj inte batterier.

Risk för kemiska brännskador som kan leda till döden.

- Vid inandning eller förtäring, uppsök en läkare snarast möjligt.

DÖRRAR OCH LUCKOR

Framdörrar

2

Öppna / stänga utifrån

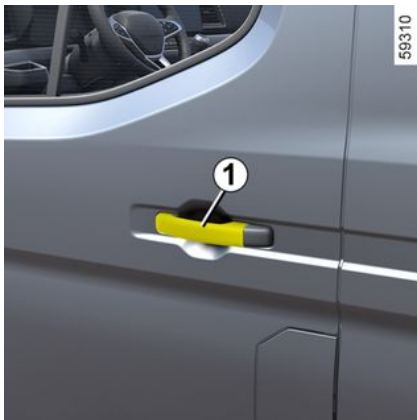

Öppning utifrån

Med dörrarna upplåsta, dra handtaget **1** mot dig.

Stängning utifrån

Tryck upp dörren tills den stängs. Lås med nyckeln eller fjärrkontrollen.

Öppna / stänga inifrån

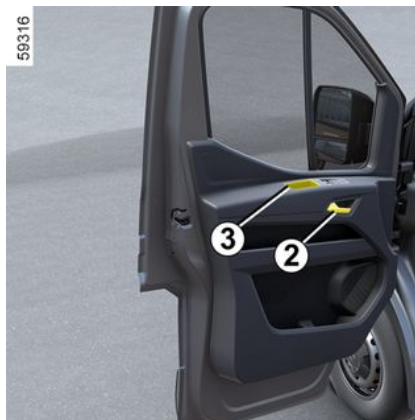

Öppning inifrån

Dra i handtaget **2** och tryck på dörren.

Stängning inifrån

Dra i dörren med hjälp av handtaget **3**.

Obs! Använd inte handtaget **2** för att stänga dörren.



Av säkerhetsskäl bör dörrarna endast öppnas/stängas när bilen står stilla.

Hörbart larm: påminnelse om tända lampor

När en dörr öppnas hörs en ljudsignal som talar om att ljusen är tända trots att motorn har stängts av.



Förarens ansvar när bilen parkeras eller stannas

Lämna aldrig bilen med nyckeln i när barn, personer med funktionshinder eller djur finns i bilen, inte ens för en kort stund. Det finns risk att de skadar sig själva eller andra personer genom att t.ex. motorn sätta igång eller den elektriska utrustningen, som t.ex. fönsterhissarna eller låser dörrlåsen.

Dessutom stiger temperaturen i kupén mycket snabbt vid varmt och soligt väder.

LIVSFARA ELLER RISK FÖR ALLVARLIGA SKADOR.

DÖRRAR OCH LUCKOR

Bakdörrar

Öppning utifrån

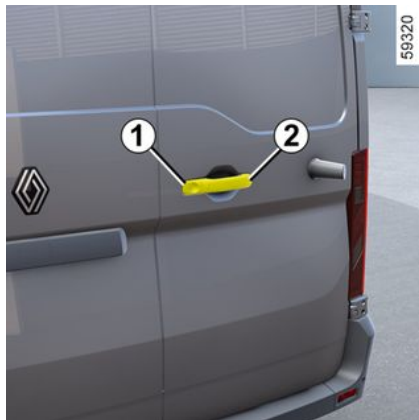

Lås upp dörren med fjärrkontrollen eller, beroende på bilen, genom att vrida om nyckeln i låset **1**. Dra sedan handtaget **2** mot dig för att öppna dörren.



Låt inte de bakre slagdörrarna vara öppna vid kraftig blåst. **Risk för skador.**



Dra i spaken **3** för att öppna dörren.



Om du stannar vid vägkanten med bakluckan öppen kan bakljusen skymmas. Du måste varna andra vägtrafikanter om att bilen står vid kanten genom att ställa ut en varningstriangel eller andra verktyg som föreskrivs i den lokala lagstiftningen i det land du befinner dig i.

Öppning av dörrarna 180°

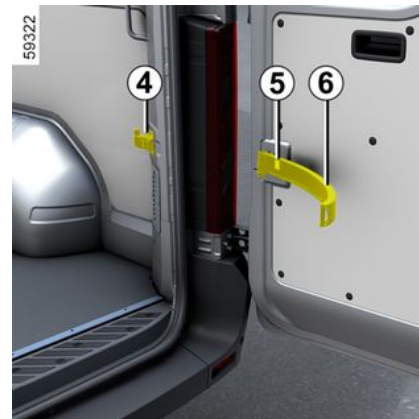

Öppna dörren utan att gå ända till ändläget.

Lossa staget **6** från hållaren **4**.

Lås staget på haken **5**.

Öppna dörren så mycket det går.



Av säkerhetsskäl ska du kontrollera att alla dörrar är ordentligt stängda innan du börjar köra.

2

DÖRRAR OCH LUCKOR

Öppning av dörrarna 270°

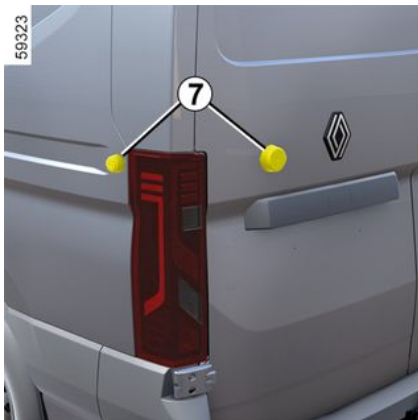

Lossa bygel från hållaren på samma sätt som för öppning 180°. Öppna dörren helt tills den kommer i kontakt med magneterna **7**.

Stängning utifrån

Placera först den vänstra dörren i nästan stängt läge och slå sedan igen den.

Gör sedan samma sak med den högra dörren.

Lås.

Bakre gångjärnsdörrar A

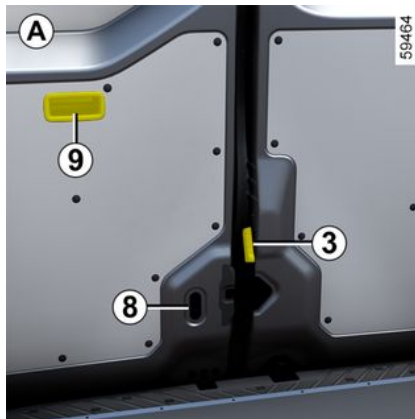

Öppning inifrån

För att öppna bilen från insidan, skjut spaken **8** på vänster dörr uppåt och skjut upp dörren.

Tryck på spaken **3** för att öppna den högra dörren.

Stängning inifrån

Placera först den högra dörren i nästan stängt läge och slå sedan igen den.

Upprepa samma procedur med den vänstra dörren med hjälp av handtaget **9**.



Av säkerhetsskäl ska du kontrollera att alla dörrar är ordentligt stängda innan du börjar köra.

Bakre gångjärnsdörrar B

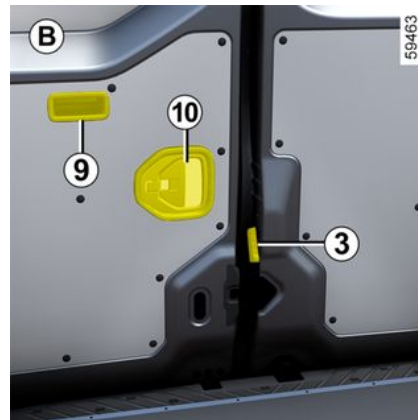

Öppning inifrån

För att öppna bilen från insidan, dra i handtaget **10** på den vänstra dörren och tryck upp dörren.

Tryck på spaken **3** för att öppna den högra dörren.

DÖRRAR OCH LUCKOR

Stängning inifrån

Placera först den högra dörren i nästan stängt läge och slå sedan igen den.

Upprepa samma procedur med den vänstra dörren med hjälp av handtaget **9**.



Av säkerhetsskäl ska du kontrollera att alla dörrar är ordentligt stängda innan du börjar köra.

Låsning, upplåsning

Manuell upplåsning

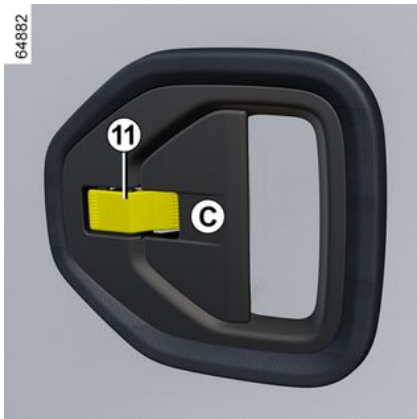

Flytta knappen **11** åt vänster när den är i låst läge **C**.

Manuell låsning

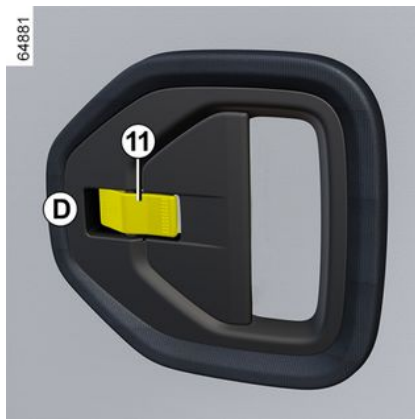

Flytta knappen **11** åt höger när den är i olåst läge **D**.

Sidoskjutdörr

Öppna / stänga utifrån

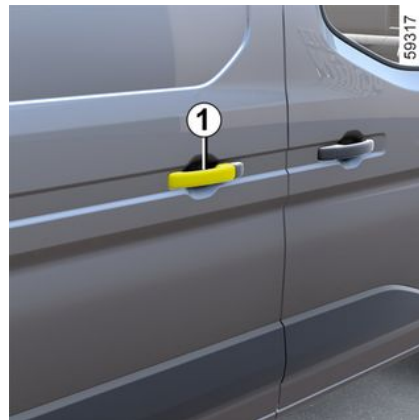

2

Öppning utifrån

Lås upp dörren med fjärrkontrollen.
Dra i handtaget **1** och skjut sedan dörren bakåt tills den spärras.

Stängning utifrån

Dra handtaget **1** och skjut dörren mot bilens främre del tills den stängs helt.
Lås dörren med fjärrkontrollen.

DÖRRAR OCH LUCKOR

Öppna / stänga inifrån



Öppning inifrån

Dra handtaget **2** mot bilens bakände och öppna skjutdörren tills det tar emot.

Stängning inifrån

Dra spaken **2** mot bilens framände tills dörren stängs.

Manuell låsning och upplåsning inifrån



Lyft knappen **3** för att låsa upp dörren och sänk den sedan för att låsa den.



Av säkerhetsskäl bör dörrarna endast öppnas/stängas när bilen står stilla.

Barnlås



När dörren är öppen faller du ner spaken **4** och stänger dörren.

Dörren är nu låst inifrån.

De kan bara öppnas från utsidan.

DÖRRAR OCH LUCKOR



Rekommendationer för sidoskjutdörren.

Sidoskjutdörren bör öppnas och stängas lika

försiktigt som alla de andra dörrarna:

- Kontrollera att dörren inte kan komma i kontakt med någon person, kroppsdel, djur eller föremål.
- Använd endast de inre och yttre handtagen när du öppnar eller stänger dörren.
- Öppna och stäng dörren försiktigt.
- Om bilen är parkerad i en backe, öppna och stäng dörren försiktigt helt ända till spärrläget.
- Försäkra dig om att sidoskjutdörren är ordentligt stängd under körning.

Låsning, upplåsning av dörrar och luckor

Om fjärrkontrollen inte fungerar

Ibland fungerar inte fjärrkontrollen:

- batteriet till den radiostyrda fjärrkontrollen är slut eller bilbatteriet är urladdat osv.
- på grund av att elektroniska apparater har använts nära fjärrkontrollen (t.ex. mobiltelefon)
- bilen befinner sig i ett område med stark magnetisk strålning.

Då kan du:

- använda nyckeln i fjärrkontrollen med radiofrekvens för att låsa upp vänster framdörr
- låsa alla dörrar manuellt var för sig
- använda dörrarnas inre låsnings-/upplåsningsreglage

Manuell låsning

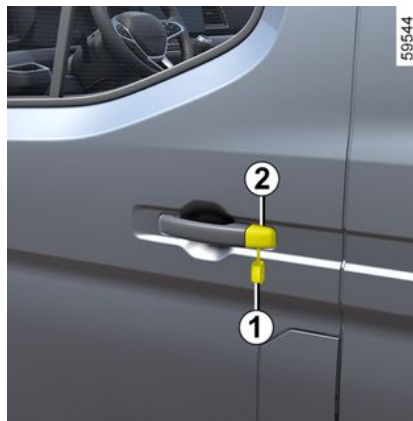

Användning av nyckeln

- För in änden på nyckeln i spåret **1** nedanför kåpan **2** på förardörren.
- För nyckeln uppåt för att lossa locket **2**.
- Sätt in nyckeln i låset på förardörren för att låsa eller låsa upp dörren.

Manuell låsning av den främre passagerardörren och, beroende på bil, de bakre gångjärnsdörrarna

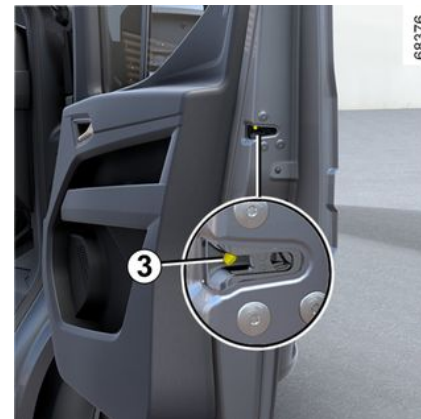

Ha dörren öppen, vrid på skruven **3** (med hjälp av nyckeländan) och stäng dörren.

Dörren är nu låst utifrån.

Dörrarna kan då endast öppnas inifrån bilen eller med fjärrkontrollen.

DÖRRAR OCH LUCKOR

Reglage för låsning/upplåsning inifrån

2

Framdörrar

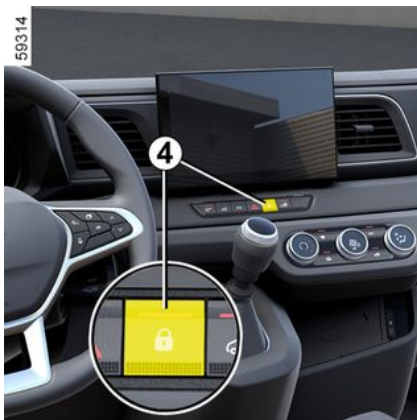

Strömställaren **4** styr alla dörrarna. Indikatorlampan på strömställaren **4** tänds när dörrarna låses med ett tryck. Den stängs av efter att dörrarna låsts upp med strömställaren **4**.

Om en av dörrarna öppnas eller stängs felaktigt sker en snabb låsning/upplåsning av alla dörrar.

Skjuddörr på sidan och gångjärnsdörrar bak



Strömställaren **5** styr de bakre gångjärnsdörrarna och, beroende på bilen, även skjuddörren på sidan. Indikatorlampan på strömställaren **5** tänds när bakdörrarna låses med ett tryck. Den stängs av efter att dörrarna låsts upp med strömställaren **5**.

Anm.: När bilen är helt låst är det bara bakdörrarna som låses upp när du trycker på strömställaren **5**, men indikatorlamporna på strömställarna **4** och **5** släcks.

Framdörrarna förblir låsta.

Om sidoskjuddörren eller de bakre gångjärnsdörrarna är öppna eller felaktigt stängda, sker en snabb

låsning/upplåsning av sidoskjuddörren och de bakre gångjärnsdörrarna.

Låsning av dörrarna utan fjärrkontroll

Stäng av motorn och se till att bakdörrarna är stängda och en bakdörr öppen, håll brytaren intryckt **4 i mer än fem sekunder.**

Kontrollera att du har nyckeln på dig innan du går ur bilen.

När dörren stängs är alla dörrar låsta.

Det går bara att låsa upp bilen från utsidan med nyckeln eller fjärrkontrollen för förardörren.

Kontrollampa för låst/olåst dörr

När tändningen är påslagen visar indikatorlampan för strömställaren **4** och **5** låsstatus för alla dörrar och luckor:

- När varningslampan lyser är dörrarna och bagageluckan låsta.
- Om lampan är släckt är dörrarna och bakluckan inte låsta.

Om du låser dörrarna med tändningen frånslagen förblir kontrollampen tänd och släcks sedan.

DÖRRAR OCH LUCKOR

Låsning av dörrarna med öppen baklucka

Om du vill låsa bilen med en dörr öppen (t.ex. vid transport av föremål med öppen baklucka) eller när bilen befinner sig i en zon med stark elektromagnetisk strålning, eller vid fel på nyckeln: stäng av tändningen och håll sedan knappen **4** intryckt i mer än fem sekunder.



Förarens ansvar

Om du bestämmer dig för att köra med dörrarna låsta, tänk då på att detta kan göra det svårare för räddningspersonal att ta sig in i bilen vid en eventuell olycka.



Lämna aldrig bilen med en nyckel kvar i kupén.

AUTOMATISK LÅSNING AV DÖRRARNA UNDER KÖRNING

Du kan välja om du vill aktivera den här funktionen.

Funktionsprincip

När du har startat bilen låser systemet automatiskt dörrarna när bilen uppnår en hastighet på cirka 7 km/h.

Upplåsning sker automatiskt:

- genom att trycka på centrallåskontakten **1**;
- då bilen står stilla och en av framdörrarna öppnas inifrån.

Aktivering/stänga av funktionen

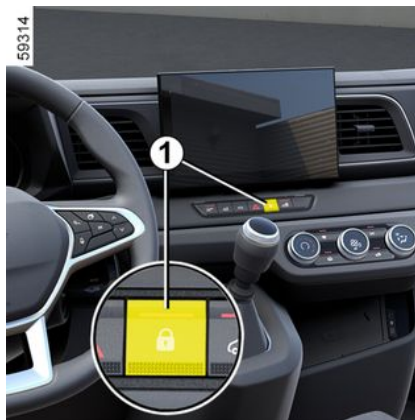

För att aktivera: Med tändningen påslagen, tryck och håll inne strömställaren **1** i ca fem sekunder tills meddelandet "Automatisk dörrlåsning PÅ" visas på instrumentpanelen.

Reglagets indikatorlampa tänds när dörrarna är låsta.

För att inaktivera: Med tändningen påslagen, tryck och håll inne strömställaren **1** i ca fem sekunder tills meddelandet "Automatisk dörrlåsning AV" visas på instrumentpanelen. Varningslampan slocknar.



Förarens ansvar

Om du bestämmer dig för att köra med dörrarna låsta, tänk då på att detta kan göra det svårare för räddningspersonal att ta sig in i bilen vid en eventuell olycka.

DÖRRAR OCH LUCKOR

Funktionsstörning

2

Om ett fel uppstår (ingen automatisk låsning, indikatorlampan i strömställaren **1** tänds inte när dörrarna låses osv.), kontrollera först att alla dörrar är ordentligt stängda.

Om dörrarna är stängda och problemet kvarstår, kontakta en märkesrepresentant.

Kontrollera också att inte låsmanövreringen avaktiverats av misstag.

Om så är fallet, aktivera den igen efter det att du har slagit av och på tändningen.

PÅ FRAMSÄTESPLATSERNA

Nackskydd fram

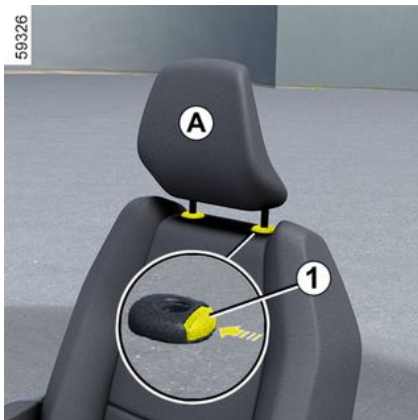

Borttagning av nackskyddet

Dra nackskyddet uppåt/nedåt.

Nedsänkning av nackskyddet

Tryck på spärren **1** och sänk den samtidigt.

Borttagning av nackskyddet

För nackskyddet uppåt och tryck sedan på fliken **1** så att det frigörs.

Ditsättning av nackskyddet

För in stängerna i hylsorna, med spärrhakarna riktade framåt och sänk

nackskyddet till önskat läge genom att trycka på spärren **1**.

Justering av nackskyddets lutning

(kan variera från bil till bil)

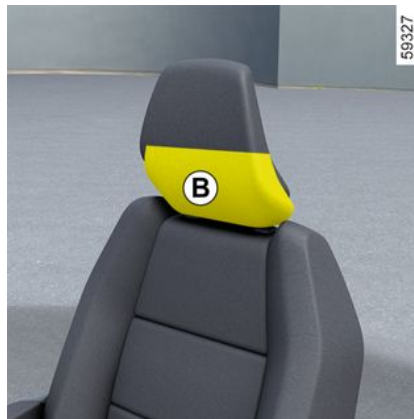

Tryck undan eller närma dig del **B** tills du känner dig bekväm.

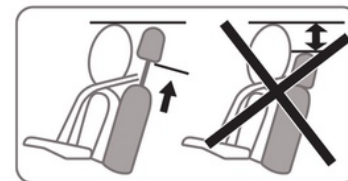

Nackskydd är en mycket viktig säkerhetsutrustning, som ska finnas på plats och vara rätt inställt.

Nackskyddets högsta punkt ska vara så nära huvudets högsta punkt som möjligt. Avståndet mellan ditt huvud och sektion **A** ska vara så litet som möjligt.

PÅ FRAMSÄTESPLATSERNA

På framsättesplatserna

Inställning av säte A

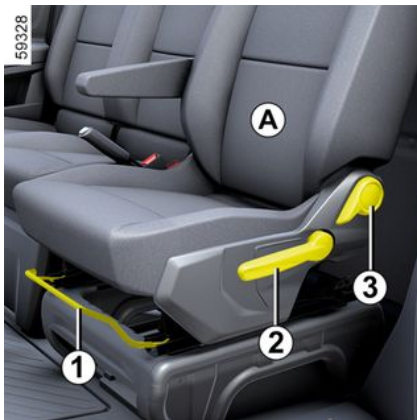

Inställning av stolen framåt eller bakåt

Beroende på bilen, lyft handtaget **1** för att låsa upp. Släpp handtaget när du har ställt in önskat läge och kontrollera att stolen har spärrats ordentligt.

Inställning av sittdynans höjd

Sänk eller dra i spaken **2** så många gånger som behövs för att sänka eller höja sittdynan.

Lutning av ryggstödet

Hantera spaken **3**.

Inställning av svankstöd

(kan variera från bil till bil)



Vrid rattan **4** för att öka eller minska stödet.



Efter att du har gjort justeringar ser du till att ryggstöden är ordentligt spärrade.



Slå på tändningen och tryck på strömställaren **5**:

- En gång för att aktivera maxtemperaturen. De två inbyggda indikatorlamporna tänds.
- En andra gång för att växla till mellantemperaturen. En indikatorlampa förblir tänd.
- En tredje gång för att inaktivera det eluppvärmda sätet. Båda indikatorlamporna släcks.

Eluppvärmda säten

(kan variera från bil till bil)

PÅ FRAMSÄTESPLATSERNA



Av säkerhetsskäl ska du göra inställningarna när bilen står stilla.

För att bilbältena ska fungera ordentligt bör inte ryggstöden lutas för mycket bakåt.

Inga föremål får befinna sig på golvet (på förarplatsen). Vid en häftig inbromsning kan dessa glida in under pedalerna och hindra deras funktion.

Inställning av säte med fjädring B



Inställning av stolen framåt eller bakåt

Lyft handtaget **6** för att låsa upp det. När du ställt in önskat läge, släpp handtaget och kontrollera att det låst ordentligt.

Lutning av ryggstödet

Lyft upp handtaget **7** och luta ryggstödet till önskat läge. När du ställt in önskat läge, släpp handtaget och kontrollera att det låst ordentligt.

Inställning av sittdynans höjd

För spaken **8** uppåt eller nedåt så många gånger som behövs.

Inställning av svankstöd

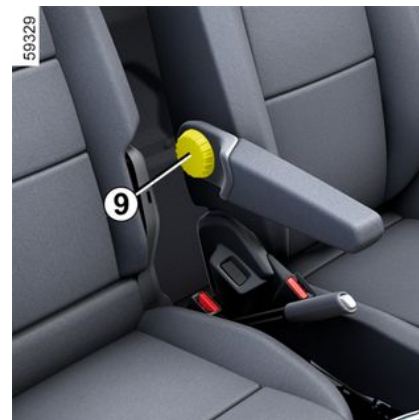

Vrid vridomkopplaren **9** för att öka eller minska stödet.

2

PÅ FRAMSÄTESPLATSERNA

Inställning av sätets fjädring



När bilen står stilla, vrid vridomkopplaren **10** åt höger för att styva upp fjädringen eller åt vänster för att släppa ut den. Indikatorlampan **11** ska representera din genomsnittliga vikt.

Inställning av det vridbara sätet C



Flytta stolen framåt eller bakåt

Lyft handtaget **12** för att låsa upp det. När du ställt in önskat läge, släpp handtaget och kontrollera att det låst ordentligt.

Lutning av ryggstödet

Lyft upp handtaget **14** och luta ryggstödet till önskat läge. När du ställt in önskat läge, släpp handtaget och kontrollera att det låst ordentligt.

Inställning av armstödens höjd



- Uppåt – höj armstödet **15** till önskat läge.
- Nedåt – Höj armstödet **15** till förvaringsläget längs ryggstödet och sänk det sedan.

PÅ FRAMSÄTESPLATSERNA

Inställning av svankstöd



Vrid ratten **16** för att öka stödet.

Rotera sätena



Se till att alltid öppna dörren vid sätet innan du svänger det.

Risk för skada.

- Lossa bältestungan från låset
- Sänk ner solskyddet.
- lyft upp armstöden
- ansätt parkeringsbromsen,
- Skjut tillbaka stolen så mycket det går.

- ställ in ryggstödet i upprätt läge
- öppna dörren
- Dra handtaget **13** mot bilens insida och vrid sätet för att låsa upp det "framåtvända" läget.

Återgå till körställningen

- Vrid sätet tills det återgår till det "framåtvända" läget
- kontrollera att stolen är ordentligt spärrad,
- ställ in stolen till din önskade körställning.



Stolens "bakåtvända" läge får endast användas när bilen står stilla med motorn avstängd.

PLATSER BAK

Nackskydd bak

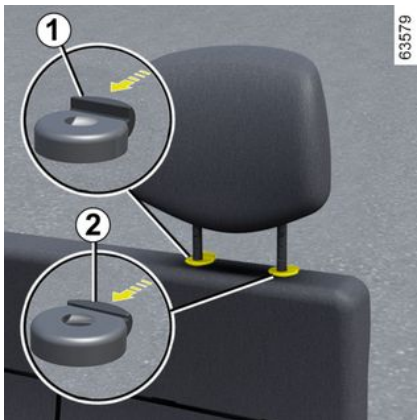

Borttagning av nackskyddet

Dra nackskyddet uppåt/nedåt.

Nedsänkning av nackskyddet

Tryck på spärren **1** och sänk den samtidigt.

Borttagning av nackskyddet

För nackskyddet uppåt och tryck sedan på spärren **1** och **2** så att det frigörs.

Ditsättning av nackskyddet

För in stängerna i hylsorna, med spärrhakarna riktade framåt och sänk nackskyddet till önskat läge genom att trycka på spärren **1**.

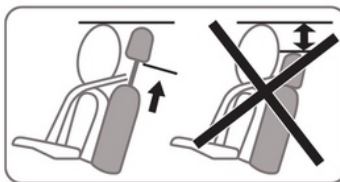

Nackskydd är en mycket viktig säkerhetsutrustning, som ska finnas på plats och vara rätt inställt. Nackskyddets högsta punkt ska vara så nära huvudets högsta punkt som möjligt. Avståndet mellan ditt huvud och sektion **A** ska vara så litet som möjligt.

Särskild anteckning för modeller med tre platser

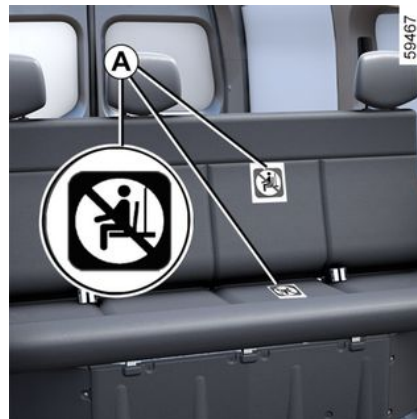

Den här version skiljer sig på så sätt att den endast har bilbälten och

PLATSER BAK

nackskydd på sidoplatserna bak. Det bör aldrig sitta en passagerare i mitten av baksätet.

Etiketterna **A** informerar om att det är förbjudet för passagerare att sitta någon annanstans än i de säten som finns i bilen.

SÄKERHETSÅLLEN

SÄKERHETSÅLLEN

2

Inställning av körställning

Vid all slags körning och för allas säkerhet ska du be dina passagerare att de också tar på sig bilbältet. Följ landets lagkrav du befinner dig i, skiljer mellan olika länder beträffande säkerhet.

Före start ska du först ställa in körläget och sedan ställa in bilbältet för alla passagerare för att få högsta möjliga skydd.



För att bilbältena bak ska fungera effektivt måste du se till att baksätet → 64 är ordentligt låst i rätt läge.



Feljusterade eller vridna bilbälten kan orsaka skador vid en eventuell olycka.

Ett bälte får endast användas för en vuxen person eller barn med rätt längd.

Även gravida kvinnor ska använda bilbälte. Se till att höftbandet inte trycker för hårt på magens nedre del, men inte heller sitter för löst.

- **Sätt dig ordentligt på sätet** (när du har tagit av dig ytterkläderna osv.). Det är viktigt med en korrekt ryggställning;
- **Ställ in stolens läge i längdled i förhållande till pedalstället.** Stolen ska vara så långt bakåtskjuten det går när pedalerna är helt nedtryckta. Ryggstödet ska ställas in så att armarna är lätt böjda.
- **justera nackskyddet.** För maximal säkerhet bör avståndet mellan din nacke och nackskyddet vara minsta möjliga
- **Justera siddynans höjd.** Den här justeringen ger dig möjlighet att välja det sätesläge som ger dig bäst sikt vid körning.
- **ställ in rattläget.**

Inställning av säkerhetsbältet

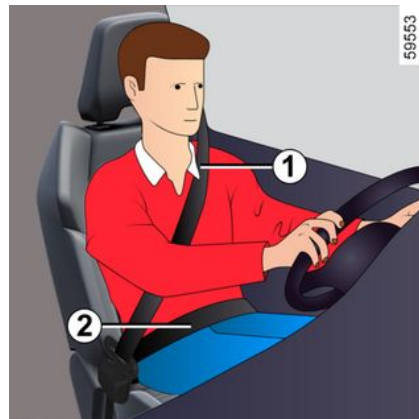

För korrekt justering och placering av säkerhetsbältena vid alla säten:

- Justera sätena (sätesposition och ryggstödvinkel om tillgängligt);
- Luta dig mot ryggstödet;
- flytta axelremmen **1** så nära halsen som möjligt utan att den verkligen vilar mot den (om möjligt, justera höjden på säkerhetsbältet om tillgängligt) och se till att bröstremmen **1** är i kontakt med axeln;
- placera midjebältet **2** så att det ligger platt mot låren och mot bäckenet.

Bilbältet måste sitta så nära kroppen som möjligt. Undvik tjocka kläder och stora föremål under bilbältet osv.

SÄKERHETSBJÄLTEN

Låsning, upplåsning



Låsning

Rulla ut bältet **långsamt och utan att rycka i det** och se till att spännet **3** knäpps fast i låset **5** (kontrollera att det är låst genom att dra i spännet **3**).

Om bältet blockeras, släpp tillbaka det något innan du försöker rulla ut det på nytt.

Om ditt bälte är helt blockerat, dra långsamt men bestämt ut bandet cirka 3 cm. Släpp sedan tillbaka bältet något innan du försöker rulla ut det på nytt.

Om problemet kvarstår, kontakta din återförsäljare.

Upplåsning

Tryck på knappen **4** så att bältet dras in av bältesrullen. Följ rörelsen med handen.

Varningslampan för ej fastspänt säkerhetsbälte på förarsätet och eventuellt, beroende på bilmodell, det främre passagerarsätet



Instrumentpanel A



2

SÄKERHETSBJÄLTEN

Varningslampan för ej fastspänt säkerhetsbälte på förarsätet och eventuellt, beroende på bilmodell, det främre passagerarsätet

Bilden 7 visas på instrumentpanelen A i cirka 60 sekunder när bilens tändning aktiveras och dörrarna är stängda. Detta informerar föraren om fastspänningsstatusen för vart och ett av de främre bilbältena varje gång:

- Dörrarna öppnas under körning (fordonshastighet över noll);
- Ett främre bilbälte spänns fast / lossas.

För att förstå bilden 7:

 bältet är fastspänt,

 sätet är upptaget och säkerhetsbältet är fastspänt.

 sätet är ledigt.

När dörrarna är stängda  visas varningslampan på mittdisplayen 6 när tändningen slås på om förarens och/eller framsätesspassagerarens bilbälte inte är fastspänt (om någon sitter i passagerarsätet).

När bilens hastighet är lägre än cirka 20 km/h  visas varningslampan

på mittdisplayen 6 om någon sitter i framsätet och det främre bilbältet inte är fastspänt. Den visas tillsammans med bilden 7 som visas i cirka 60 sekunder varje gång något av de främre bilbältena spänns fast eller lossas.

När bilens hastighet når eller överstiger 20 km/h och något av de främre bilbältena inte är fastspända eller lossas under färden:

–  Varningslampan blinkar på mittdisplayen 6;

och

– ett pip hörs i cirka 120 sekunder och

– Bilden 7 visas i cirka 180 sekunder

och  symbolen för det berörda sätet blir röd.

Kontrollera alltid att framsätesspassagerarna är ordentligt fastspända och att antalet fastspända bilbälten som visas motsvarar antalet platser som används i framsätena.

Obs! Om ett föremål ligger på passagerarsätet fram kan aktivera varningar i vissa fall.

Varningslampan för ej fastspända säkerhetsbälten bak (beroende på modellvariant)

Bilden 7 visas på instrumentpanelen A i cirka 60 sekunder när bilens tändning aktiveras och dörrarna är stängda. Detta informerar föraren om fastspänningsstatusen för vart och ett av de bakre bilbältena varje gång:

- Dörrarna öppnas under körning (fordonshastighet över noll);
- ett bakre bilbälte spänns fast eller lossas.

För att förstå bilden 7:

 bältet är fastspänt,

 bältet är inte fastspänt.

När bilens hastighet är under cirka 20 km/h visas bilden 7 under cirka 60 sekunder varje gång ett av de bakre bilbältena spänns fast eller lossas.

När bilens hastighet når eller överstiger 20 km/h och något av de bakre bilbältena inte är fastspända eller lossas under färden:

–  Varningslampan blinkar på mittdisplayen 6;

och

– ett pip hörs i cirka 30 sekunder

SÄKERHETSBÄLTEN

och

– bilden **7** visas i minst 60 sekunder

och symbolen  för det aktuella sätet blir svart.

Kontrollera alltid att baksätesspassagerarna är ordentligt fastspända och att antalet fastspända bilbälten som visas motsvarar antalet platser som används i baksätena.

Instrumentpanel B



59357



65079

Varningslampan för ej fastspänt säkerhetsbälte på förarsätet och eventuellt, beroende på bilmodell, det främre passagerarsätet

Bilden **8** visas på instrumentpanelen **B** i cirka 60 sekunder när bilens tändning aktiveras och dörrarna är stängda. Detta informerar föraren om fastspänningsstatusen för vart och ett av de främre bilbältena varje gång:

- Dörrarna öppnas under körning (fordonshastighet över noll);
- Ett främre bilbälte späns fast / lossas.

För att förstå bilden **8**:

- **grön symbol**: bilbältet är fastspänt

- **röd symbol**: sätet är upptaget och säkerhetsbältet är inte fastspänt;
- **grå symbol**: sätet används inte.

När dörrarna är stängda  visas varningslampan på mittdisplayen **6** när tändningen slås på om förarens och/eller framsätesspassagerarens bilbälte inte är fastspänt (om någon sitter i passagerarsätet).

När bilens hastighet är lägre än cirka

20 km/h  visas varningslampan på mittdisplayen **6** om någon sitter i framsätet och det främre bilbältet inte är fastspänt. Den visas tillsammans med bilden **8** som visas i cirka 60 sekunder varje gång något av de främre bilbältena späns fast eller lossas.

När bilens hastighet når eller överstiger 20 km/h och något av de främre bilbältena inte är fastspända eller lossas under färden:

-  Varningslampan blinkar på mittdisplayen **6**;

och

- ett pip hörs i cirka 120 sekunder;

och

- Bilden **8** visas i cirka 180 sekunder och symbolen för det berörda sätet blir röd.

2

SÄKERHETSBÄLTEN

Kontrollera alltid att framsätesspassagerarna är ordentligt fastspända och att antalet fastspända bilbälten som visas motsvarar antalet platser som används i framsätena.

OBS! Om ett föremål ligger på något av de främre passagerarsätena kan i vissa fall varningar aktiveras.

Varningslampa för ej fastspända säkerhetsbälten bak (beroende på modellvariant)

Bilden **8** visas på instrumentpanelen i cirka 60 sekunder när fordonets tändning slås på och dörrarna är stängda. Detta informerar föraren om fastspänningsstatusen för vart och ett av de bakre bilbältena varje gång:

- Dörrarna öppnas under körning (fordonshastighet över noll);
- ett bakre bilbälte spänns fast eller lossas.

För att förstå bilden **8**:

- **grön symbol:** bilbältet är fastspänt
- **symbol i rött:** bilbältet är inte fastspänt.

När bilens hastighet är under cirka 20 km/h visas bilden **10** under cirka 60 sekunder varje gång ett av de bakre bilbältena spänns fast eller lossas.

När bilens hastighet når eller överstiger 20 km/h och något av de

bakre bilbältena inte är fastspända eller lossas under färden:

-  Varningslampan blinkar på mittdisplayen **6**;
- och
- ett pip hörs i cirka 30 sekunder och
- bilden **8** visas i minst 60 sekunder och symbolen för det berörda sätet blir röd.

Kontrollera alltid att baksätesspassagerarna är ordentligt fastspända och att antalet fastspända bilbälten som visas motsvarar antalet platser som används i baksätena.

Inställning i höjded av säkerhetsbälten fram

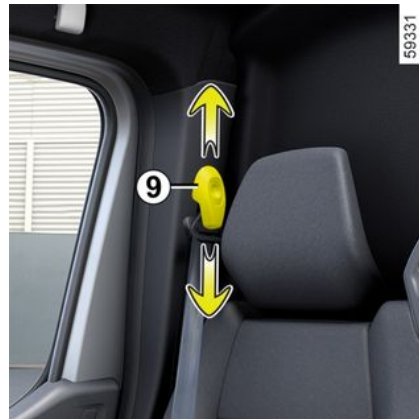

Tryck på knappen **9** för att ställa in säkerhetsbältets höjd, så att axelbandet löper rätt enligt tidigare beskrivning.

Tryck på knappen **9** för att höja eller sänka säkerhetsbältet.

Se till att bältet är ordentligt låst.

SÄKERHETSBÄLTEN

Stå med armstöd



Säkerställ att bilbältet går under armstödet **10**, kontrollera att tungan **3** snäpper fast i låset **5**.

Nedre armstöd **10** på dörrsidan (rörelse **A**).

Lossa remmen **långsamt och utan att rycka i den**.

För midjebältet under armstödet **10** och axelremmen över armstödet **10**.

Kontrollera att bältestungan snäpper fast i låset (kontrollera låsningen genom att dra i tungan).

SÄKERHETSBJÄLTEN

Varning

Nedanstående information gäller säkerhetsbälten både fram och bak.



- Inga ändringar får göras på skyddssystemets originalmonterade komponenter (bilbälten, säten och fästen). I särskilda fall (t.ex. vid installation av en bilbarnstol), kontakta en märkesrepresentant.
- Använd aldrig någonting som gör att bältena inte spänns ordentligt (t.ex. klädnyppa, klämma) eftersom ett bälte som inte är riktigt spänt kan orsaka skador i händelse av olycka.
- Axelbandet får aldrig löpa under armen eller bakom ryggen.
- Ett höftbälte är endast avsett för en person. Barn får inte sitta fastspända i knät på någon vuxen med dennes säkerhetsbälte.
- Bältet får inte vara vridet.
- Efter ett olyckstillbud, kontrollera och byt eventuellt bältena. Samma sak gäller om bältet är slitet eller skadat.
- Var noga med att sätta in bältestungan i rätt lås.
- Placera aldrig något föremål så att det hindrar korrekt funktion hos bilbältets låsenhet.
- Försäkra dig om att låsningsenheten är i rätt position (den får inte vara dold, nedtyngd, sitta fast etc., p.g.a. personer eller föremål).

SÄKERHETSBJÄLTEN

Bilbälten bak

Rullbälten bak



Låsning

Rulla ut bältet **långsamt och utan att rycka i det** och se till att spännet **2** knäpps fast i låset **3** (kontrollera att det är låst genom att dra i spännet **2**).

Upplåsning

Tryck på knappen på låset **3**, då dras bilbältet in av upprullningsmekanismen. Följ rörelsen med handen.



Kontrollera att bältena bak är korrekt placerade och fungerar bra varje gång du har ändrat något på stolarna bak.

Manuellt justerbart höftbälte

Remmen ska sitta lågt, över höften och låren.

Bilbältet måste sitta så nära kroppen som möjligt. Undvik tjocka kläder och stora föremål under bilbältet osv.

Om du vill förkorta bältet, dra i bältets fria ände **6**.

Om du vill lossa det, flytta spännet **4** så att det är vinkelrätt mot bältet och tryck på spännet medan du drar i höftbältet **5**.



Feljusterade eller vridna bilbälten kan orsaka skador vid en eventuell olycka.

Ett bälte får endast användas för en vuxen person eller barn med rätt längd.

Även gravida kvinnor ska använda bilbälte. Se till att höftbandet inte trycker för hårt på magens nedre del, men inte heller sitter för löst.

Särskild anteckning för versioner med baksäte med tre platser.



SÄKERHETSBJÄLTEN

Den här version skiljer sig på så sätt att den endast har bilbälten och nackskydd på sidoplatserna bak. Det bör aldrig sitta en passagerare i mitten av baksätet.

Etiketten **A** informerar om att det är förbjudet för passagerare att sitta någon annanstans än i de säten som finns i bilen.



Kontrollera att bältena bak är korrekt placerade och fungerar bra varje gång du har ändrat något på stolarna bak.

YTTERLIGARE SÄKERHETSANORDNINGAR

KOMPLETTERANDE KROCKSKYDDSSYSTEM TILL SÄKERHETSÅLÅSEN FRAM

Beroende på bil kan systemet ha olika utformning:

- **bältessträckare,**
- **Övre belastningsbegränsare.**
- **Airbags Förare och passagerare fram.**

Dessa system är avsedda att arbeta såväl separat som i samverkan vid en frontalkrock.

Beroende på hur kraftig krocken är, kan systemet orsaka:

- Att bilbältet spärras;
- Bältessträckaren för att hålla fast passageraren på stolen, förutom belastningsbegränsaren;
- främre airbag.



Passagerarplatsens airbag skyddar passageraren eller passagerarna i framsätet (beroende på om bilen har separata säten eller helt säte fram).

Bältessträckare



Bältessträckarna spänner åt bältet mot kroppen och passageraren mot stolen och ökar på så sätt effektiviteten.

När tändningen är påslagen kan systemet vid en kraftig frontalkrock aktivera en kolv som omedelbart stramar åt bältet.

Belastningsbegränsare

Från och med en viss våldsamhetsnivå vid själva krocken ska denna mekanism träda i funktion för att begränsa bilbältets tryck på kroppen och därmed även minska skador på bröstkorgen.



– Efter en krock eller annat tillbud ska du låta kontrollera

krockskyddssystemet.

- Inga ingrepp på systemets ingående komponenter (bältessträckare, Airbags, elektroniska styrenheter, kablage) får göras. Inte heller får systemet återanvändas på någon annan bil, även om den är identisk.
- För att undvika oavsiktlig aktivering som kan orsaka skador får arbete på Airbags endast utföras av en auktoriserad märkesrepresentant.
- Kontroll av tändarens data får endast företas av en auktoriserad märkesrepresentant, som förfogar över anpassat material.
- När fordonet ska skrotas bör du kontakta din märkesrepresentant så att gasgeneratorerna till bältessträckare och Airbags tas bort.

YTTERLIGARE SÄKERHETSANORDNINGAR

förare och passagerare fram Airbags

2



De är monterade i framsätena på förarsidan och, beroende på bilens utrustning, även på passagerarsidan. Beroende på bilen bekräftar ett "airbag"-märke på ratten och instrumentbrädan (airbag område **A**) att den här utrustningen är monterad. Alla airbag-system består av:

- en airbag med tillhörande gasgenerator inbyggd i bilens rattcentrum för föraren och i instrumentbrädan för passageraren;
- En elektronisk styrenhet för övervakning av systemet som styr gasgeneratorns elektriska aktiveringsanordning.

- en dedikerad  varningslampa.
- fristående givare.

Åtgärd

Systemet fungerar endast när tändningen är aktiverad.

Vid en kraftig **frontalkrock** blåses airbagarna upp snabbt så att de kan dämpa förarens kontakt med ratten med huvudet och bröstkorgen, och passagerarens kontakt med instrumentpanelen med huvudet. Sedan töms de omedelbart efter krocken för att inte utgöra något hinder vid urstigning ur bilen.

Funktionsstörning



Den här varningslampan tänds när tändningen slås på eller när motorn startas, och slocknar efter några sekunder.

Om lampan inte tänds vid påslagning av tändningen, eller om den tänds när motorn är igång, tyder det på fel i systemet.

Kontakta din återförsäljare så snart som möjligt.

Varje dröjsmål kan innebära att skyddssystemet mister sin effektivitet.



Detta airbag system är utrustat med och använder pyrotekniska funktioner. Detta märks genom att det vid airbagens aktivering produceras värme och rök (vilket inte betyder brand) samt att ett detonationsljud hörs. När airbagen aktiveras, vilket bör ske omedelbart, kan yttliga hudskador eller andra obehag uppkomma.

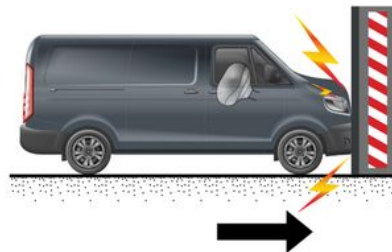

Följande fall löser ut bältessträckarna eller Airbags.

YTTERLIGARE SÄKERHETSANORDNINGAR

Vid en frontalkrock mot en fast (icke-deformerbar) yta vid en kollisionshastighet lika med eller högre än 25 km/h.

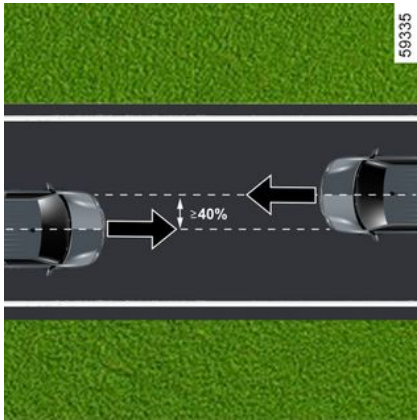

Vid frontalkrock med ett annat fordon av motsvarande eller högre kategori, med en kollisionssyta lika med eller större än 40 %, där hastigheten för båda fordonen är lika med eller högre än 56 km/h.

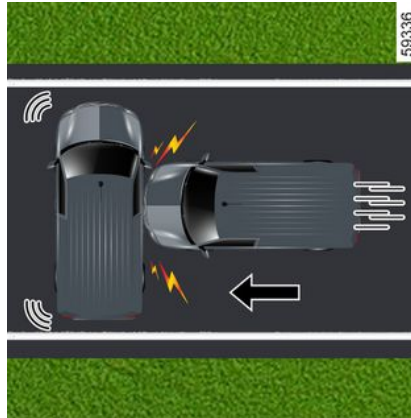

Vid en sidokrock med ett annat fordon av motsvarande storlek eller större, med en kollisionshastighet lika med eller högre än 50 km/h.

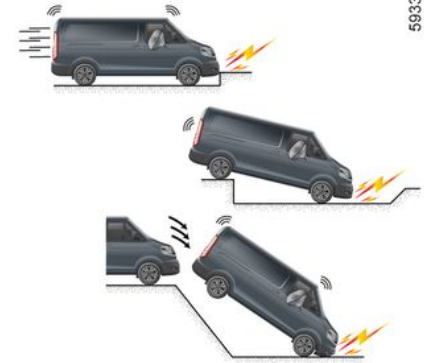

Bältessträckarna eller Airbags kan utlösas av:

- En krock under fordonet (t.ex. trottoarkant).
- Väggorpar
- Ett hopp eller en hård landning
- Stenar
- ...

YTTERLIGARE SÄKERHETSANORDNINGAR

2



Bältessträckarna eller Airbags kan inte utlösas av:

- En krock bakifrån, oavsett kraft
- Bilen vultar

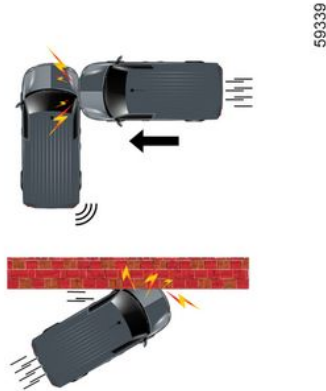

- Sidokrock som berör bilens fram- eller bakparti
- Frontalkrock mot ett hinder med en kraftig vinkel
- ...

YTTERLIGARE SÄKERHETSANORDNINGAR

Varning

Alla dessa varningar syftar till att klargöra hur viktigt det är att uppblåsningen av airbag inte hindras och att allvarliga skador på så sätt undviks.

2



Varningar till föraren airbag

- Ändra varken ratten eller dess airbag.
- Rattens airbag får inte täckas över.
- Fäst inga föremål (emblem, logotyp, klocka, hållare för mobiltelefon osv.) på rattkudden.
- Ratten får endast tas bort av en auktoriserad återförsäljare.
- Sitt inte för nära ratten. Anta en körställning där armarna är lätt böjda → 66. Då finns det tillräckligt utrymme så att airbagen kan aktiveras på ett korrekt sätt.

Varningar till passagerare airbag

- Inga föremål får fästas eller monteras på instrumentbrädan (t.ex. nålar, märken, klocka, mobiltelefonhållare etc.) i närheten av denna airbag.
- Passageraren får inte ha något föremål mellan sig och instrumentbrädan (djur, paraply, käpp, paket etc.).
- Sätt inte fötterna på instrumentbrädan eller på sätet, då detta kan innebära risk för allvarliga skador. Sitt så långt ifrån instrumentbrädan det går.
- Koppla tillbaka krockskyddssystemet på passagerarplatsen fram när du tar bort barnstolen så att passageraren skyddas i händelse av krock.

EN BILBARNSTOL FÅR INTE INSTALLERAS PÅ DEN FRÄMRE PASSAGERARPLATSEN OM INTE KROCKSKYDDSYSTEMEN FÖRST HAR INAKTIVERATS → 114.

YTTERLIGARE SÄKERHETSANORDNINGAR

Kompletterande krockskyddssystem på sidorna

2

Airbags på sidorna

Dessa airbag kan monteras vid framsätena. De vecklar ut sig på stolarnas sidor (på dörrsidan) och skyddar förare och passagerare vid en sidokrock.



Beroende på bilmodell informerar en märkning på vindrutan om att det finns ett krockskyddssystem (airbag, bältessträckare osv.) i bilen.



airbag löses ut genom springorna i framstolarnas ryggstöd (på dörrsidan). Därför får springorna absolut inte täppas för.

Varning



Varning angående sidoairbagar airbag

- **Montering av överdragsklädsel:** Om stolarna är utrustade med airbags måste de förses med en särskild överdragsklädsel. Rådfråga en märkesrepresentant angående överdragsklädseln. Användning av all annan överdragsklädsel (eller överdragsklädsel avsedd för annan bilmodell) kan påverka funktionen i dessa Airbags och äventyra säkerheten.
- Placera ingenting mellan ryggstödet, dörren och klädseln. Lägg inte heller någonting på ryggstödet. Detta kan hindra airbagens funktion eller orsaka skador om den aktiveras.
- Framstolarna och klädseln får endast tas bort eller ändras av en godkänd återförsäljare.
- Utrymmet mellan baksätets ryggstöd och klädseln är själv aktiveringsområdet för denna airbag. Inga föremål får placeras inom det området.

YTTERLIGARE SÄKERHETSANORDNINGAR

Kompletterande säkerhetsanordningar

2

Alla dessa varningar syftar till att klargöra hur viktigt det är att uppblåsningen av airbag inte hindras och att allvarliga skador på så sätt undviks.



Denna airbag är avsedd att komplettera bilbältet. Denna airbag och bilbältet måste användas i samverkan för att optimera säkerheten. Det är alltså viktigt att alltid använda bilbältet. Om bilbältet inte används kan de åkande få allvarliga skador vid en olycka. De mindre skador som kan uppkomma på huden när airbagen aktiveras kan också förvärras om inte bilbältet används.

Bältessträckare och Airbags aktiveras inte alltid om bilen voltar eller utsätts för en kraftig krock bakifrån. Vid stötar under bilen vid ojämn vägbeläggning, stenar etc. kan dessa system aktiveras.

- Åtgärder och ändringar på airbagsystemet (airbag, bältessträckare, ECU, kablage osv.) är **absolut förbjudet** (utom av kvalificerad märkesrepresentant).
- För att airbag-systemets funktion inte ska försämrats och för att undvika oavsiktlig inkoppling får arbeten på systemet endast utföras av en kvalificerad märkesrepresentant.
- Har din bil varit föremål för stöld eller inbrottsförsök bör du av säkerhetsskäl låta kontrollera hela airbag-systemet.
- Vid försäljning eller utlåning av bilen, informera den nya köparen om dessa villkor vid överlämnandet av bilens instruktionsbok.
- Då fordonet ska skrotas, kontakta din märkesrepresentant så att gasgeneratorerna tas bort.

YTTERLIGARE SÄKERHETSANORDNINGAR

Funktionsstörning



Varningslampan 1  tänds när tändningen aktiveras och slocknar efter några sekunder.

Om lampan inte tänds vid påslagning av tändningen, eller om den tänds när motorn är igång, tyder det på fel i systemet.

Kontakta din märkesrepresentant så snart som möjligt. Varje dröjsmål kan innebära att skyddssystemet mister sin effektivitet.

BARNSÄKERHET

Allmän information

2

Färd med barn

Följ lokala lagar i landet där du befinner dig.

Barnet ska precis som den vuxne sitta korrekt och vara fastspänd oavsett transport. Du är ansvarig för de barn du transporterar.

Barn är inte vuxna i miniatyr. De är utsatta för specifika skaderisker eftersom deras muskler och ben håller på att växa. Endast bilbältet är tillräckligt anpassat för färd med barn. Använd en lämplig barnstol.



Om du vill förhindra att dörrarna kan öppnas kan du använda barnlåsfunktionen → 55.



En kollision i 50 km/h motsvarar ett fall på 10 m. Om du inte spänner fast barnet i bilen, kan detta jämföras med att du låter barnet leka på en balkong utan räcke på fjärde våningen! Låt aldrig barnet sitta i ditt knä. Vid en olycka kan du inte hålla fast barnet även om ni är fastspända. Om din bil har varit med om en olycka, byt barnstolen och låt kontrollera säkerhetsbältena.



Förarens ansvar när bilen parkeras eller stannas

Lämna aldrig bilen med nyckeln i när barn, personer med funktionshinder eller djur finns i bilen, inte ens för en kort stund. Det finns risk att de skadar sig själva eller andra personer genom att t.ex. motorn sätta igång eller den elektriska utrustningen, som t.ex. fönsterhissarna eller låser dörrlåsen.

Dessutom stiger temperaturen i kupén mycket snabbt vid varmt och soligt väder.

LIVSFARA ELLER RISK FÖR ALLVARLIGA SKADOR.

Användning av barnstol

Den skydds nivå som barnstolen erbjuder beror på dess kapacitet att hålla kvar barnet och hur den är installerad. En felaktig installation äventyrar barnets skydd vid en kraftig inbromsning eller krock.

Innan du köper en barnstol, kontrollera att den är typgodkänd enligt lagstiftningen i det land du befinner dig och att den går att installera i din bil.

BARNSÄKERHET

Kontakta din märkesrepresentant för att få reda på vilka stolar som rekommenderas för din bil.

Bestämmelserna om färd med barn är specifika för varje land. Användningen av en bilbarnstol under färd beror på barnets ålder och/eller storlek och/eller vikt. För barn som inte behöver transporteras med bilbarnstol ska säkerhetsbältet vara korrekt justerat och fastspänt. Oavsett måste du alltid följa lagstiftningen i det land du befinner dig i.

Innan du installerar en barnstol, läs dess bruksanvisning och följ instruktionerna. Om du har problem med installationen, kontakta barnstolens tillverkare. Spara bruksanvisningen.



Föregå med gott exempel och använd ditt bilbälte och lär barnet:

- att spänna fast sig ordentligt;
- att inte stiga i och ur bilen på den trafikerade sidan av vägen.

Använd ingen begagnad barnstol eller en barnstol som saknar instruktionsanvisning.

Se till att ingenting är i vägen vid stolen när du ska installera den.



Lämna aldrig ett barn utan uppsikt i bilen.

Förvissa dig om att ditt barn alltid är fastspänt

och att selen eller bältet är korrekt inställt och justerat. Undvik för tjocka kläder som gör att remmarna inte kan spännas ordentligt → 66.

Låt aldrig barnet sticka ut huvudet eller armarna genom bilrutan. Se till att barnet sitter korrekt fastspänt under hela transporten även om det sover.

Val av barnstol

Bakåtvända barnstolar



Huvudet på ett spädbarn är proportionellt tyngre än en vuxens och barnets hals är mycket ömtålig. Låt barnet åka så länge som möjligt i detta läge (till minst 2 års ålder). Stolen stöder huvudet och halsen.

Väl en stol som omsluter barnet för bättre sidoskydd och byt ut stolen när barnets huvud sticker upp ovanför stolen.

BARNSÄKERHET

Framåtvända barnstolar

2



61261

Upp till 18 kg eller 4 år kan barnet resa i en framåtvänd barnstol. Välj stol efter barnets storlek: huvudet och buken är de områden som måste vara skyddade. En ordentligt fastsatt framåtvänd barnstol minskar skaderisken på huvudet. Färdas med ditt barn i en framåtvänd barnstol med sele som passar barnet.

Välj en stol som omsluter barnet för att öka sidoskyddet.

Förhöjningar



61262

Från 15 kg eller 4 år kan barnet sitta på en bälteskudde där bältet anpassas efter barnets storlek. Bälteskudden sittdyna ska vara utrustad med styrningar som leder bältet över barnets lår och inte över magen. Ett ryggstöd, justerbart i höjdlid och utrustad med en bältesstyrning rekommenderas så att bältet kan placeras mitt på axeln. Det får aldrig löpa över halsen eller armarna.

Välj en stol som omsluter barnet för att öka sidoskyddet.

Välja fastsättning av barnstol

Fastsättning med bälte

Bilbältet måste justeras för att dess funktion ska säkerställas vid en kraftig inbromsning eller en krock.

Följ instruktionerna från barnstolens tillverkare när du ska trä in remmen.

Kontrollera alltid att bilbältet är spärrat genom att dra i det och spänn det så mycket som möjligt genom att dra åt det mot barnstolen.

Kontrollera stolens fastsättning genom att dra åt vänster / höger samt framåt / bakåt: Stolen ska sitta fast ordentligt.

Kontrollera att barnstolen inte är monterad snett och att den inte vilar mot en ruta.



Använd inte bilbarnstolen om det finns risk att bilbälte lossnar som håller fast den. Sätets nederdel får inte vila på bälteslåset och / eller spänne.

BARNSÄKERHET



Bilbältet får aldrig vara slackt eller vridet. Låt aldrig bältet löpa under armen eller bakom

ryggen.

Kontrollera att bältet inte är skadat.

Om bältet inte fungerar på rätt sätt kan det inte skydda barnet.

Kontakta en märkesrepresentant.

Använd inte denna plats så länge bältet inte är reparerat.



Inga ändringar får göras på skyddssystemets originalmonterade komponenter. Detta

gäller säkerhetsbälten, säten och deras fästen.

BARNSÄTEN

Montering av barnstol, allmänt

Vissa platser är inte godkända för montering av en barnstol. Följande tabeller visar hur barnstolen ska sättas fast.

Det är inte säkert att de barnstolar som nämnts finns att få tag på. Innan du använder en barnstol, kontrollera med tillverkaren att den går att montera.

På framsättesplatserna

Regler för transport av barn i framsätet är specifika för varje land. Följ rådande lagstiftning och se anvisningarna i följande tabeller.

Innan du installerar en barnstol på denna plats (om installationen är godkänd):

- Sänk ner bilbältet så mycket det går
- för bilar som är utrustade med stolsinställning drar du bak sätet maximalt
- för bilar som är utrustade med detta, fäller du ryggstödet lätt från vertikalläget (cirka 25°).
- På bilar som har utrustningen, höj stolens sittdyna så mycket det går.

Höj alltid sätets nackstöd helt så att det inte är i vägen för barnstolen ➔ **59**.

När du har installerat barnstolen kan du om möjligt vid behov flytta sätet framåt (för att ge tillräcklig plats för

passagerare i baksätet eller andra barnstolar). Om en bakåtvänd barnstol används får den inte ligga emot instrumentpanelen eller vara framskjuten så långt som möjligt.

Ändra inte de andra inställningarna när du har monterat barnstolen.



LIVSFARA ELLER RISK FÖR ALLVARLIGA

SKADOR: Innan du installerar en bilbarnstol

på det främre passagerarsätet, kontrollera att airbag har inaktiverats ➔ **114**.

BARNSÄTEN

Fastsättning med bälte

2

Skåpbil med två platser

Bild av installationen

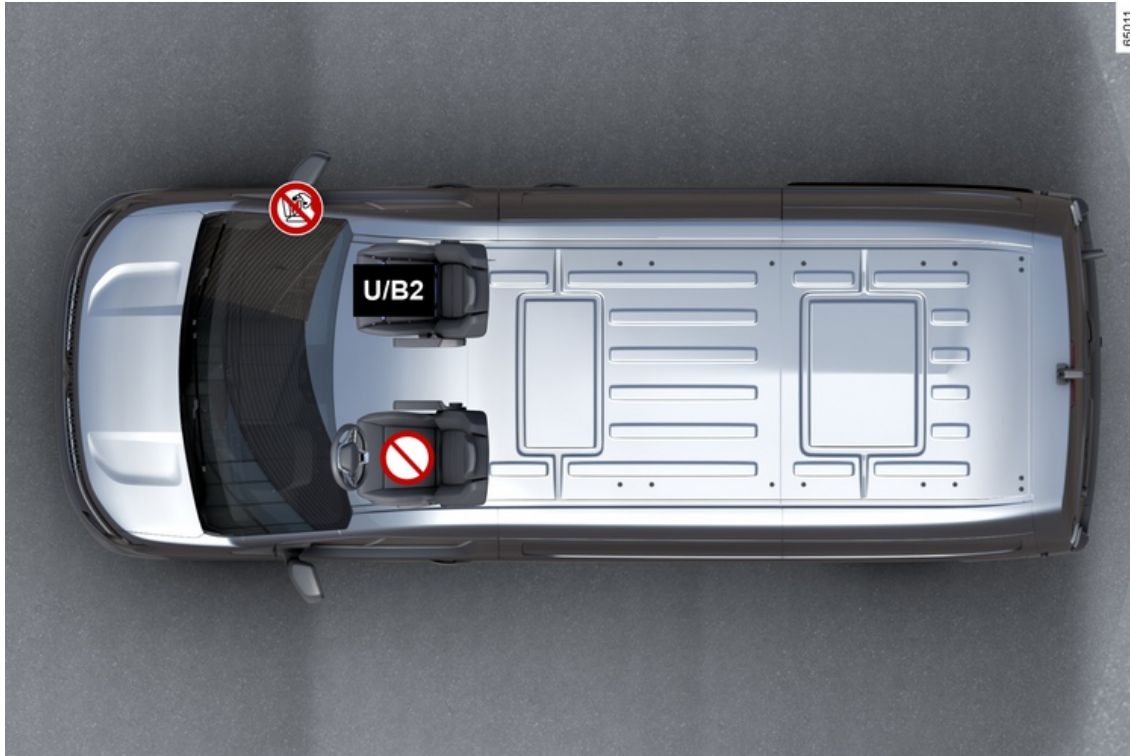

BARNSÄTEN

 Kontrollera statusen för den främre airbaginnan en passagerare sätter sig på sätet eller innan en barnstol monteras.

 Plats som inte är avsedd för placering av barnstol.

U Stol utrustad för infästning av en godkänd universalstol med bilbältet.

B2 Plats som är "B2"-godkänd för montering av barnstol med bilbältet.



Om ett olämpligt barnsäkerhetssystem används i bilen skyddas inte barnet på rätt sätt. Barnet riskerar att få allvarliga eller dödliga skador.



LIVSFARA ELLER RISK FÖR ALLVARLIGA SKADOR: Innan du installerar en bilbarnstol på det främre passagerarsätet, kontrollera att airbag har inaktiverats → 114.



Kontrollera att ditt barn alltid är fastspänt och att selen eller bältet är korrekt inställt och justerat → 84. Justera vid behov sätets position därefter.

BARNSÄTEN

Monteringstabell

2 Nedanstående tabell innehåller samma information som det föregående diagrammet för att gällande lagstiftning ska kunna säkerställas.

Skåpbil med två platser		Passagerarplats fram	
Barnstolens grupp	Barnets vikt	Passagerarsidans Airbag aktiverad	Utan eller med urkopplad airbag på passagerarsidan
Bakåtvänd bilbarnstol Grupp 0 eller 0 +	< 13 kg	X	U (1) (2)
Bakåtvänd bilbarnstol Grupp 0 + och 1	< 13 kg och 9–18 kg	X	U (1) (2)
Framåtvänd bilbarnstol Grupp 1	9–18 kg	U (2)	X
Bälteskudde Grupp 2 och 3	15 – 25 kg och 22 – 36 kg	U / B2 (2)	X

U = Plats som är godkänd för festsättning med bälte av en typgodkänd barnstol av universaltyp. Kontrollera att den går att montera.

B2 = Plats som är godkänd för en bilbarnstol med "B2"-godkännande, festsatt med hjälp av bilbältet. Kontrollera att den går att montera.

BARNSÄTEN



RISK FÖR DÖDSFALL ELLER ALLVARLIGA SKADOR, innan du installerar ett bilbarnstol:

(1) på det främre passagerarsätet ska du kontrollera att airbag har inaktiverats → **114**

(2) skjut sätet så långt bakåt som det går och så högt som möjligt. Luta ryggstödet något → **60**. Justera säkerhetsbältets position till det lägsta läget. Efter att du har justerat det, se till att säkerhetsbältet är ordentligt låst

→ **66**.

BARNSÄTEN

Skåpbil med tre platser

2

Bild av installationen

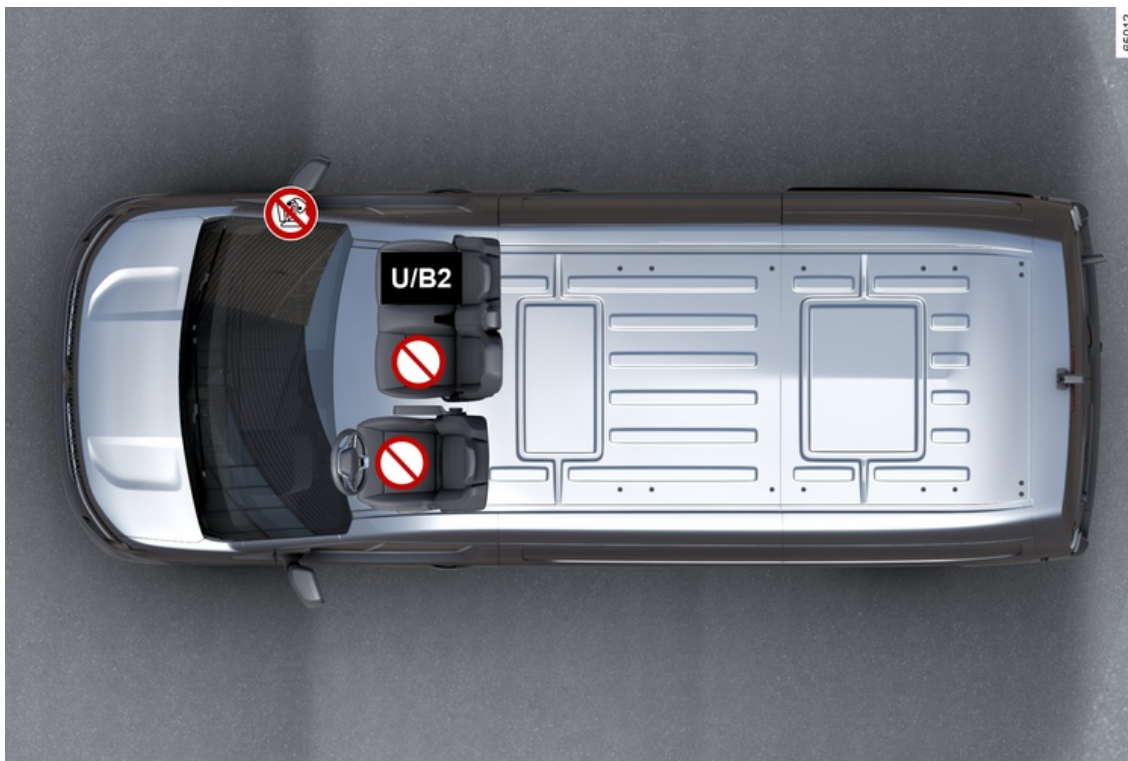

BARNSÄTEN

 Kontrollera statusen för den främre airbaginnan en passagerare sätter sig på sätet eller innan en barnstol monteras.

 Plats som inte är avsedd för placering av barnstol.

U Stol utrustad för infästning av en godkänd universalstol med bilbältet.

B2 Plats som är "B2"-godkänd för montering av barnstol med bilbältet.



Om ett olämpligt barnsäkerhetssystem används i bilen skyddas inte barnet på rätt sätt. Barnet riskerar att få allvarliga eller dödliga skador.



LIVSFARA ELLER RISK FÖR ALLVARLIGA SKADOR: Säkerställ att airbag är frånkopplad → 114 innan du monterar en barnstol på det främre passagerarsätet.



Kontrollera att ditt barn alltid är fastspänt och att selen eller bältet är korrekt inställt och justerat → 84. Justera vid behov sätets position därefter.

BARNSÄTEN

Monteringstabell

2

Nedanstående tabell innehåller samma information som det föregående diagrammet för att gällande lagstiftning ska kunna säkerställas.

Skåpbil med tre platser		Airbag aktiv på passagerarsidan		Utan eller med urkopplad airbag på passagerarsidan	
Barnstolens grupp	Barnets vikt	Mittre passagerarplats fram	Yttre passagerarplats fram	Mittre passagerarplats fram	Yttre passagerarplats fram
Bakåtvänd bilbarnstol Grupp 0 eller 0 +	< 13 kg	X	X	X	U (1)
Bakåtvänd bilbarnstol Grupp 0 + och 1	< 13 kg och 9–18 kg	X	X	X	U (1)
Framåtvänd bilbarnstol Grupp 1	9–18 kg	X	U / B2	X	X
Bälteskudde Grupp 2 och 3	15 – 25 kg och 22 – 36 kg	X	U / B2	X	X

U = Plats som är godkänd för fastsättning med bälte av en typgodkänd barnstol av universaltyp. Kontrollera att den går att montera.

B2 = Plats som är godkänd för en bilbarnstol med "B2"-godkännande, fastsatt med hjälp av bilbältet. Kontrollera att den går att montera.

BARNSÄTEN



(1) RISK FÖR DÖDSFALL ELLER ALLVARLIGA SKADOR: Innan du installerar en bilbarnstol: på det främre passagerarsätet ska du kontrollera att airbag har inaktiverats ➔ 114.

BARNSÄTEN

Modell med fem platser och dubbelhytt

2

Bild av installationen



BARNSÄTEN

 Kontrollera statusen för den främre airbaginnan en passagerare sätter sig på sätet eller innan en barnstol monteras.

 Plats som inte är avsedd för placering av barnstol.

 Det är **STRÄNGT FÖRBJUDET** att medföra passagerare.

U Stol utrustad för infästning av en godkänd universalstol med bilbältet.

B2 Plats som är "B2"-godkänd för montering av barnstol med bilbältet.



Om ett olämpligt barnsäkerhetssystem används i bilen skyddas inte barnet på rätt sätt. Barnet riskerar att få allvarliga eller dödliga skador.



LIVSFARA ELLER RISK FÖR ALLVARLIGA SKADOR: Innan du installerar en bilbarnstol på det främre passagerarsätet, kontrollera att airbag har inaktiverats → 114.



Kontrollera att ditt barn alltid är fastspänt och att selen eller bältet är korrekt inställt och justerat → 84. Justera vid behov sätets position därefter.

BARNSÄTEN

Monteringstabell

2

Nedanstående tabell innehåller samma information som det föregående diagrammet för att gällande lagstiftning ska kunna säkerställas.

Modell med fem platser och dubbelhytt		Passagerarplats fram		Ytterplatser bak	På den mittrre platsen bak
Barnstolens grupp	Barnets vikt	Passagerarsidans Airbag aktiverad	Utan eller med urkopplad airbag på passagerarsidan		
Bakåtvänd bilbarnstol Grupp 0 eller 0 +	< 13 kg	X	U (1) (2)	X	X
Bakåtvänd bilbarnstol Grupp 0 + och 1	< 13 kg och 9–18 kg	X	U (1) (2)	X	X
Framåtvänd bilbarnstol Grupp 1	9–18 kg	U (2)	X	X	X
Bälteskudde Grupp 2 och 3	15 – 25 kg och 22 – 36 kg	U / B2 (2)	X	X	X

X = Plats ej godkänd för installation av barnstol av denna typ.

U = Plats som är godkänd för fastsättning med bälte av en typgodkänd barnstol av universaltyp. Kontrollera att den går att montera.

B2 = Plats som är godkänd för en bilbarnstol med "B2"-godkännande, fastsatt med hjälp av bilbältet. Kontrollera att den går att montera.

BARNSÄTEN

B3 = Plats som är godkänd för en bilbarnstol med "B3"-godkännande, fastsatt med hjälp av bilbältet. Kontrollera att den går att montera.



RISK FÖR DÖDSFALL ELLER ALLVARLIGA SKADOR, innan du installerar ett bilbarnstol:

(1) på det främre passagerarsätet ska du kontrollera att airbag har inaktiverats → **114**

(2) skjut sätet så långt bakåt som det går och så högt som möjligt. Luta ryggstödet något → **60**. Justera säkerhetsbältets position till det lägsta läget. Efter att du har justerat det, se till att säkerhetsbältet är ordentligt låst

→ **66**.

BARNSÄTEN

Modell med sex platser och dubbelhytt (tre framsäten och tre baksäten)

2

Bild av installationen



BARNSÄTEN

 Kontrollera statusen för den främre airbaginnan en passagerare sätter sig på sätet eller innan en barnstol monteras.

 Plats som inte är avsedd för placering av barnstol.

 Det är **STRÄNGT FÖRBJUDET** att medföra passagerare.

U Stol utrustad för infästning av en godkänd universalstol med bilbältet.

B2 Plats som är "B2"-godkänd för montering av barnstol med bilbältet.



Om ett olämpligt barnsäkerhetssystem används i bilen skyddas inte barnet på rätt sätt. Barnet riskerar att få allvarliga eller dödliga skador.



LIVSFARA ELLER RISK FÖR ALLVARLIGA SKADOR: Säkerställ att airbag är fränkopplad → 114 innan du monterar en barnstol på det främre passagerarsätet.



Kontrollera att ditt barn alltid är fastspänt och att selen eller bältet är korrekt inställt och justerat → 84. Justera vid behov sätets position därefter.

BARNSÄTEN

Monteringstabell

2

Nedanstående tabell innehåller samma information som det föregående diagrammet för att gällande lagstiftning ska kunna säkerställas.

Modell med sex platser och dubbelhytt (tre framsäten och tre baksäten)		Airbag aktiv på passagerarsidan		Utan eller med urkopplad airbag på passagerarsidan		Ytterplatser bak	På den mittr platsen bak
Barnstolens grupp	Barnets vikt	Mittre passagerarplats fram	Yttre passagerarplats fram	Mittre passagerarplats fram	Yttre passagerarplats fram		
Bakåtvänd babyskydd i grupperna 0+ och 1	< 13 kg	X	X	X	U (1)	X	X
Bakåtvänd bilbarnstol i grupperna 0+ och 1	< 13 kg och 9–18 kg	X	X	X	U (1)	X	X
Framåtvänd bilbarnstol i grupp 1	9–18 kg	X	U / B2	X	X	X	X
Bälteskudde i grupperna 2 och 3	15 – 25 kg och 22 – 36 kg	X	U / B2	X	X	X	X

X = Plats ej godkänd för installation av barnstol av denna typ.

U = Plats som är godkänd för festsättning med bälte av en typgodkänd barnstol av universaltyp. Kontrollera att den går att montera.

BARNSÄTEN

B2 = Plats som är godkänd för en bilbarnstol med "B2"-godkännande, fastsatt med hjälp av bilbältet. Kontrollera att den går att montera.

B3 = Plats som är godkänd för en bilbarnstol med "B3"-godkännande, fastsatt med hjälp av bilbältet. Kontrollera att den går att montera.



(1) RISK FÖR DÖDSFALL ELLER ALLVARLIGA SKADOR: Innan du installerar en bilbarnstol: på det främre passagerarsätet ska du kontrollera att airbag har inaktiverats ➔ 114.

BARNSÄTEN

Modell med sex platser och dubbelhytt (två framsäten och fyra baksäten)

2

Bild av installationen



BARNSÄTEN

 Kontrollera statusen för den främre airbaginnan en passagerare sätter sig på sätet eller innan en barnstol monteras.

 Plats som inte är avsedd för placering av barnstol.

U Stol utrustad för infästning av en godkänd universalstol med bilbältet.

B2 Plats som är "B2"-godkänd för montering av barnstol med bilbältet.



Om ett olämpligt barnsäkerhetssystem används i bilen skyddas inte barnet på rätt sätt. Barnet riskerar att få allvarliga eller dödliga skador.



LIVSFARA ELLER RISK FÖR ALLVARLIGA SKADOR: Innan du installerar en bilbarnstol på det främre passagerarsätet, kontrollera att airbag har inaktiverats → 114.



Kontrollera att ditt barn alltid är fastspänt och att selen eller bältet är korrekt inställt och justerat → 84. Justera vid behov sätets position därefter.

BARNSÄTEN

Monteringstabell

2 Nedanstående tabell innehåller samma information som det föregående diagrammet för att gällande lagstiftning ska kunna säkerställas.

Modell med sex platser och dubbelhytt (två framsäten och fyra baksäten)		Passagerarplats fram		Ytterplatser bak	Mittre platser bak
Barnstolens grupp	Barnets vikt	Airbag aktiv på passagerarsidan	Utan eller med urkopplad airbag på passagerarsidan		
Bakåtvänd bilbarnstol Grupp 0 eller 0 +	< 13 kg	X	U (1) (2)	X	X
Bakåtvänd bilbarnstol Grupp 0 + och 1	< 13 kg och 9–18 kg	X	U (1) (2)	X	X
Framåtvänd bilbarnstol Grupp 1	9–18 kg	U (2)	X	X	X
Bälteskudde Grupp 2 och 3	15 – 25 kg och 22 – 36 kg	U / B2 (2)	X	X	X

X = Plats ej godkänd för installation av barnstol av denna typ.

U = Plats som är godkänd för fastsättning med bälte av en typgodkänd barnstol av universaltyp. Kontrollera att den går att montera.

B2 = Plats som är godkänd för en bilbarnstol med "B2"-godkännande, fastsatt med hjälp av bilbältet. Kontrollera att den går att montera.

B3 = Plats som är godkänd för en bilbarnstol med "B3"-godkännande, fastsatt med hjälp av bilbältet. Kontrollera att den går att montera.

BARNSÄTEN



RISK FÖR DÖDSFALL ELLER ALLVARLIGA SKADOR, innan du installerar ett bilbarnstol:

(1) på det främre passagerarsätet ska du kontrollera att airbag har inaktiverats → 114.

(2) skjut sätet så långt bakåt som det går och så högt som möjligt. Luta ryggstödet något → 60. Justera

säkerhetsbältets position till det lägsta läget. Efter att du har justerat det, se till att säkerhetsbältet är ordentligt låst

→ 66.

BARNSÄTEN

Modell med sju platser och dubbelhytt

2

Bild av installationen



BARNSÄTEN

 Kontrollera statusen för den främre airbaginnan en passagerare sätter sig på sätet eller innan en barnstol monteras.

 Plats som inte är avsedd för placering av barnstol.

U Stol utrustad för infästning av en godkänd universalstol med bilbältet.

B2 Plats som är "B2"-godkänd för montering av barnstol med bilbältet.



Om ett olämpligt barnsäkerhetssystem används i bilen skyddas inte barnet på rätt sätt. Barnet riskerar att få allvarliga eller dödliga skador.



LIVSFARA ELLER RISK FÖR ALLVARLIGA SKADOR: Innan du installerar en bilbarnstol på det främre passagerarsätet, kontrollera att airbag har inaktiverats → 114.



Kontrollera att ditt barn alltid är fastspänt och att selen eller bältet är korrekt inställt och justerat → 84. Justera vid behov sätets position därefter.

BARNSÄTEN

Monteringstabell

2 Nedanstående tabell innehåller samma information som det föregående diagrammet för att gällande lagstiftning ska kunna säkerställas.

Modell med sju platser och dubbelhytt		Airbag aktiv på passagerarsidan		Utan eller med urkopplad airbag på passagerarsidan		Ytterplatser bak	Mittre platser bak
Barnstolens grupp	Barnets vikt	Mittre passagerarplats fram	Yttre passagerarplats fram	Mittre passagerarplats fram	Yttre passagerarplats fram		
Bakåtvänd bilbarnstol Grupp 0 eller 0 +	< 13 kg	X	X	X	U (1)	X	X
Bakåtvänd bilbarnstol Grupp 0 + och 1	< 13 kg och 9–18 kg	X	X	X	U (1)	X	X
Framåtvänd bilbarnstol Grupp 1	9–18 kg	X	U / B2	X	X	X	X
Bälteskudde Grupp 2 och 3	15 – 25 kg och 22 – 36 kg	X	U / B2	X	X	X	X

X = Plats ej godkänd för installation av barnstol av denna typ.

U = Plats som är godkänd för festsättning med bälte av en typgodkänd barnstol av universaltyp. Kontrollera att den går att montera.

BARNSÄTEN

B2 = Plats som är godkänd för en bilbarnstol med "B2"-godkännande, fastsatt med hjälp av bilbältet. Kontrollera att den går att montera.

B3 = Plats som är godkänd för en bilbarnstol med "B3"-godkännande, fastsatt med hjälp av bilbältet. Kontrollera att den går att montera.



(1) RISK FÖR DÖDSFALL ELLER ALLVARLIGA SKADOR: Innan du installerar en bilbarnstol: på det främre passagerarsätet ska du kontrollera att airbag har inaktiverats ➔ 114.

BARNSÄKERHET: AVAKTIVERING, AKTIVERING PASSAGERARAIRBAG FRAM

Inaktivering av airbag på passagerarsidan fram

2



(för bilar som har utrustningen)
Innan du monterar en barnstol på främre passagerarsätet:

- Kontrollera att barnstolen kan monteras på detta säte,
- Det är viktigt **att inaktivera** airbag för en bakåtvänd barnstol.



För att koppla ur airbag: med bilen stillastående och tändningen frånslagen, tryck in och vrid låset 1 till läget OFF.

När du har slagit på tändningen **måste** du kontrollera att varningslampan



lyser på displayen **2** och, beroende på bilen, att meddelandet "Passagerarsidans Airbag OFF" visas.

Denna varningsindikering lyser hela tiden och bekräftar att du kan montera en barnstol på sätet.



Passagerarsidans airbag får endast aktiveras eller inaktiveras när **bilen står stilla med**

frånslagen tändning.

Om du handskas med airbagen under körning, tänds

varningslamporna  och



Återställ airbag till rätt läsläge genom att slå av och på tändningen.



WARNING!

Eftersom en bakåtvänd barnstol inte är anpassad för en airbag som blåses upp på passagerarplatsen fram får du **ALDRIG montera ett bakåtvänt barnstol på ett säte som skyddas av en AKTIV främre airbag. Detta kan vara LIVSHOTANDE för BARNET eller leda till ALLVARLIG SKADA.**

BARNSÄKERHET: AVAKTIVERING, AKTIVERING PASSAGERARAIRBAG FRAM



Markeringarna på instrumentpanelen och dekalerna **A** på vardera sidan om solskyddet **3** på passagerarsidan (se

exempel på dekaler ovan) är avsedda att påminna om dessa instruktioner.

Inkoppling av airbag på passagerarplatsen fram



Koppla in airbag direkt när du har tagit bort barnstolen så att passageraren i framsätet skyddas i händelse av krock.

För att återaktivera airbag: Med bilen stillastående och tändningen frånslagen, tryck in och vrid låset 1 till läget ON.

När du slår på tändningen **måste** du

kontrollera att varningslampan  tänds.

airbag på passagerarplatsen fram är aktiverad.

Funktionsstörning

Vid fel på systemet inkoppling/urkoppling av airbag på passagerarplatsen fram får man absolut inte installera en bakåtvänd barnstol i passagerarsätet fram.

Ingen passagerare bör överhuvudtaget sitta på platsen.

Kontakta din återförsäljare så snart som möjligt.



Passagerarsidans airbag får endast aktiveras eller inaktiveras när **bilen står stilla med**

frånslagen tändning.

Om du handskas med airbagen under körning, tänds

varningslamporna  och



Återställ airbag till rätt läsläge genom att slå av och på tändningen.

FÖRARPLATS

Förars plats, vänsterstyrd, med förbränningsmotor

2

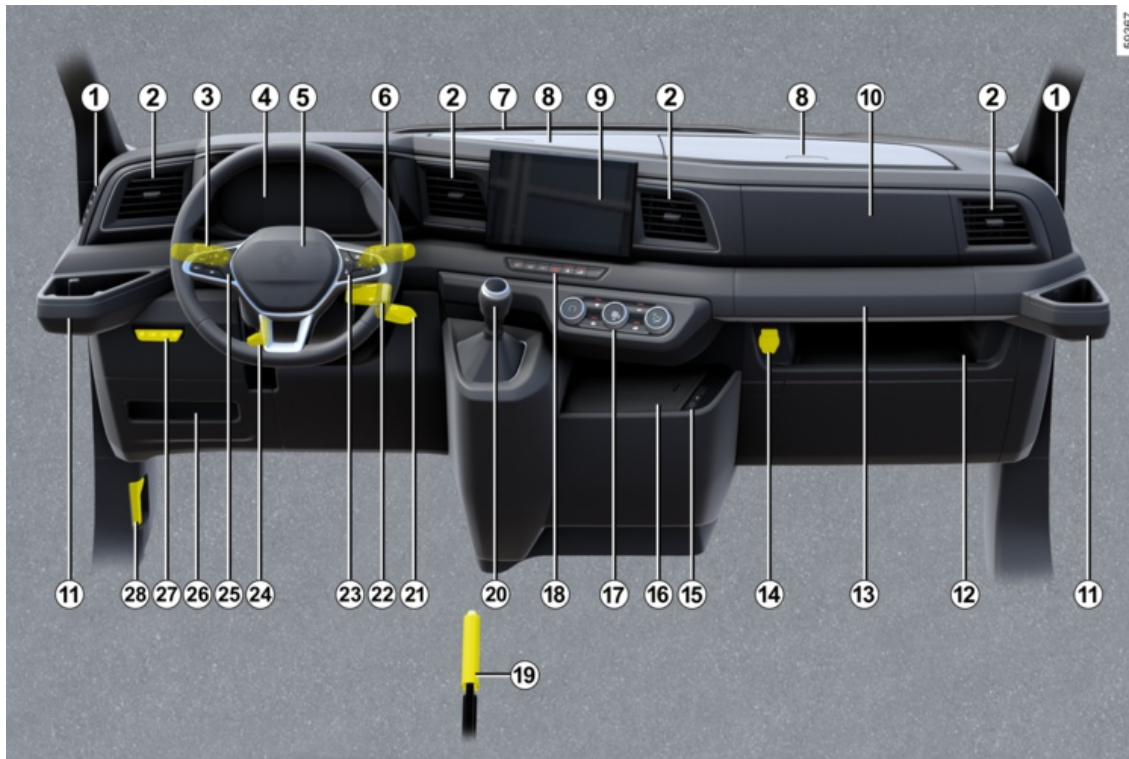

FÖRARPLATS

Beroende på modell, tillval och land finns följande utrustning.

1. Defrostermunstycken för sidorutorna.
2. Ventilationsmunstycken.
3. Reglage för:
 - Körriktningvisare
 - Ytterbelysning
 - Dimstrålkastare
 - Dimbakljus
4. Instrumentpanel
5. Förarens Airbag placering.
6. Vindrutetorkar-/spolarreglage.
7. Defrostermunstycke.
8. Fack i instrumentbrädan.
9. Placering för:
 - Navigeringsdisplay
 - Radio;
 - Förvaringsfack
10. Plats för Airbag på passagerarsidan.
11. Mugghållare
12. Handskfack
13. Fack
14. Eluttag.
15. USB-C-portar i mittkonsolen.
16. Område för induktionsladdning eller förvaringsfack i mittkonsol.

17. Kontrollpanel för klimatanläggning.

18. Knappar:

- Aktivering/avstängning av Stop and Start funktionen
- Antispinnsystemet
- Aktivering/avstängning av ECO läge
- Varningsblinkers
- Centrallåsning av dörrar
- Låsning av lastutrymmet.

19. Parkeringsbroms

20. Växelspak

21. Tändningslås.

22. Reglage för satellitradio.

23. Knappar för:

- För styrning av färddator och menyerna för personliga inställningar
- Radio, navigering

24. Reglage för höjdinställning av ratten.

25. Knappar för farthållare/fartbegränsare

26. Säkringsdosa

27. Knappar för:

- Aktivering/avstängning av funktionen "Min säkerhet"
- Reostat för instrumentbelysning;
- Höjjustering strålkastare
- Eluppvärmd vindruta.

28. Reglage för upplåsning av motorhuv.

FÖRARPLATS

Förars plats, vänsterstyrd,
elektrisk version

2

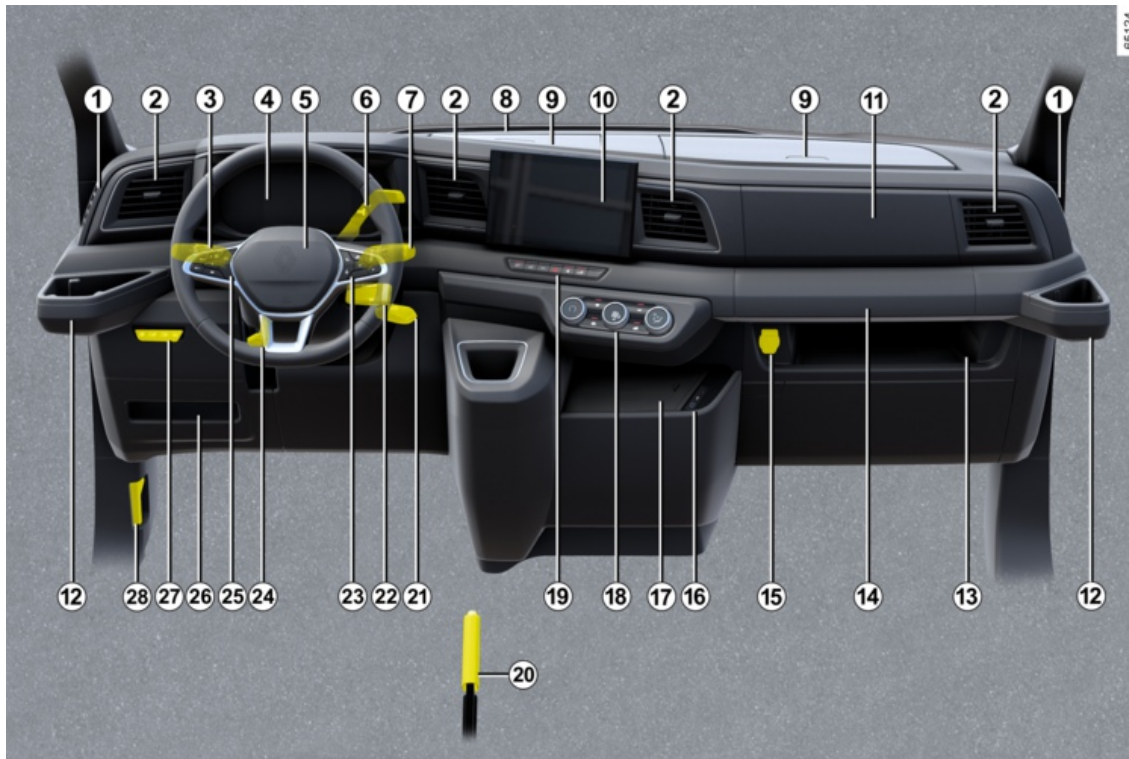

65124

FÖRARPLATS

Beroende på modell, tillval och land finns följande utrustning.

1. Defrostermunstycken för sidorutorna.
2. Ventilationsmunstycken.
3. Reglage för:
 - Körriktningsvisare
 - Ytterbelysning
 - Dimstrålkastare
 - Dimbakljus
4. Instrumentpanel
5. Förarens airbag placering.
6. Elektrisk växelväljare.
7. Vindrutetorkar-/spolarreglage.
8. Defrostermunstycke.
9. Fack i instrumentbrädan.
10. Placering för:
 - Navigeringsdisplay
 - Radio;
 - Förvaringsfack
11. Plats för airbag på passagerarsidan.
12. Mugghållare
13. Handskfack
14. Fack
15. Eluttag.
16. USB-C-portar i mittkonsolen.
17. Område för induktionsladdning eller förvaringsfack i mittkonsol.
18. Kontrollpanel för klimatanläggning.
19. Knappar:
 - Aktivering/avstängning av Stop and Start funktionen
 - Antispinnsystemet
 - Aktivering/avstängning av ECO läge
 - Varningsblinkers
 - Centrallåsning av dörrar
 - Låsning av lastutrymmet.
20. Parkeringsbroms
21. Tändningslås.
22. Reglage för satellitradio.
23. Knappar för:
 - För styrning av färd dator och menyn för personliga inställningar
 - Radio, navigering
24. Reglage för höjdinställning av ratten.
25. Knappar för farthållare/fartbegränsare
26. Säkringsdosa
27. Knappar för:
 - Aktivering/avstängning av funktionen "Min säkerhet"
 - Reostat för instrumentbelysning;
 - Höjdjustering strålkastare
 - Eluppvärmd vindruta.

28. Reglage för upplåsning av motorhuv.

FÖRARPLATS

Förars plats, högerstyrd, med förbränningsmotor

2

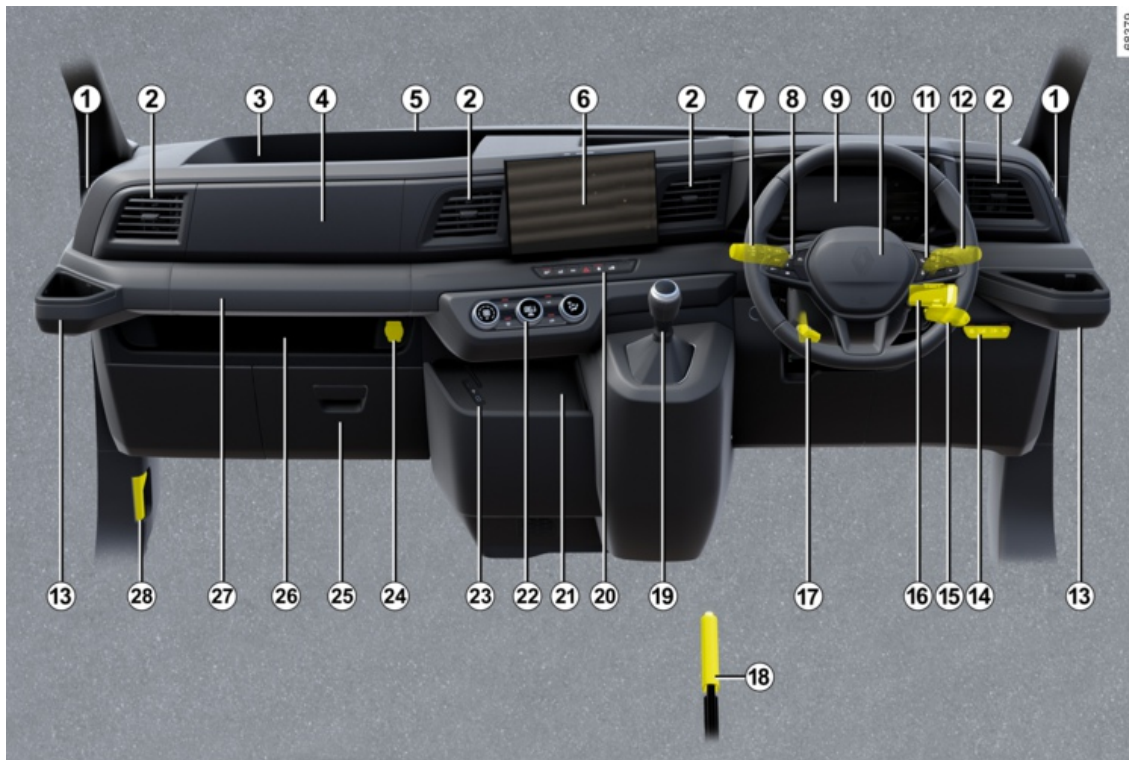

FÖRARPLATS

Beroende på modell, tillval och land finns följande utrustning.

1. Defrostermunstycken för sidorutorna.
2. Ventilationsmunstycken.
3. Fack i instrumentbrädan.
4. Plats för airbag på passagerarsidan.
5. Defrostermunstycke.
6. Placering för:
 - Navigeringsdisplay
 - Radio;
 - Förvaringsfack
7. Reglage för:
 - Körriktningsvisare
 - Yttre belysning
 - Dimstrålkastare
 - Dimbakljus
8. Knappar för farthållare/fartbegränsare
9. Instrumentpanel
10. Förarens airbag placering.
11. Knappar för:
 - För styrning av färddator och meny för personliga inställningar
 - Radio, navigering
12. Vindrutetorkar-/spolarreglage.
13. Mugghållare

14. Knappar för:
 - Aktivering/avstängning av funktionen "Min säkerhet"
 - Reostat för instrumentbelysning;
 - Höjjustering strålkastare
 - Eluppvärmd vindruta.

15. Tändningslås.

16. Reglage för satellitradio.

17. Reglage för höjinställning av ratten.

18. Parkeringsbroms

19. Växelspak

20. Knappar:

- Aktivering/avstängning av Stop and Start funktionen
- Antispinnsystemet
- Aktivering/avstängning av ECO läge
- Varningsblinkers
- Centrallåsning av dörrar
- Låsning av lastutrymmet.

21. Område för induktionsladdning eller förvaringsfack i mittkonsol.

22. Kontrollpanel för klimatanläggning.

23. USB-C-portar i mittkonsolen.

24. Eluttag.

25. Handskfack eller förvaringsfack och säkringsdosa.

26. Fack

27. Handskfack eller förvaringsfack

28. Reglage för upplåsning av motorhuv.

FÖRARPLATS

Förarsplats, högerstyrd, elektrisk version

2

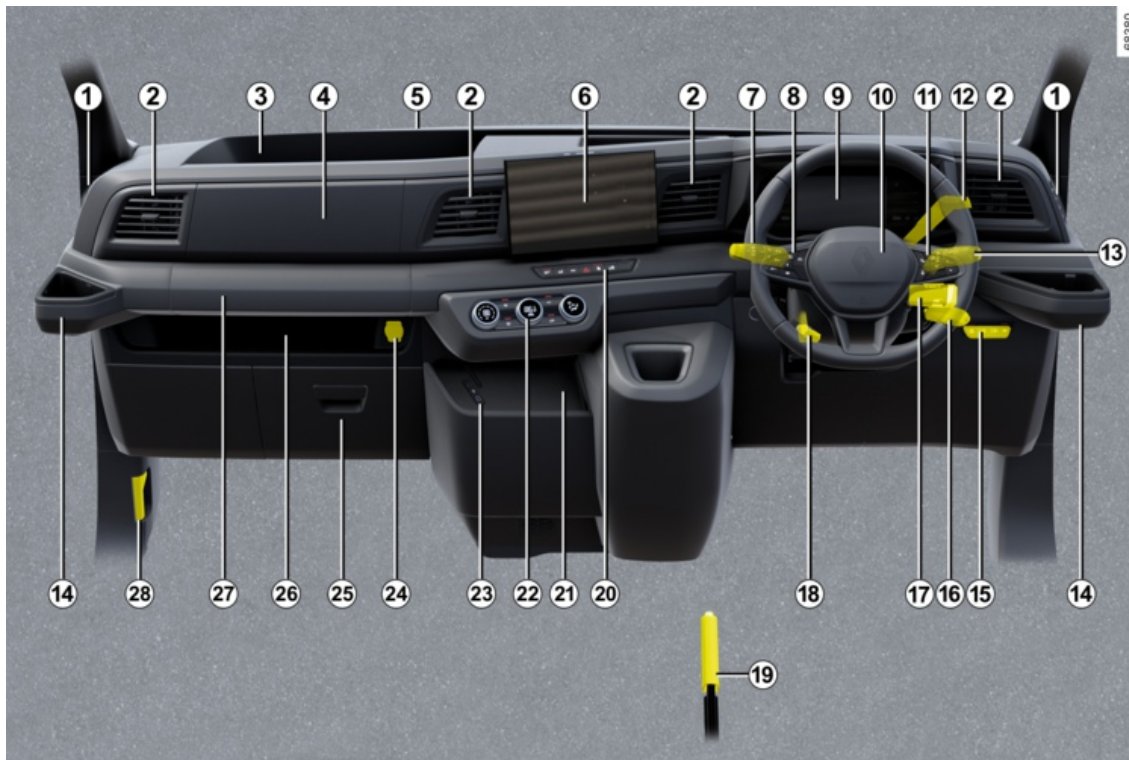

FÖRARPLATS

Beroende på modell, tillval och land finns följande utrustning.

1. Defrostermunstycken för sidorutorna.
2. Ventilationsmunstycken.
3. Fack i instrumentbrädan.
4. Plats för airbag på passagerarsidan.
5. Defrostermunstycke.
6. Placering för:
 - Navigeringsdisplay
 - Radio;
 - Förvaringsfack
7. Reglage för:
 - Körriktningsvisare
 - Yttre belysning
 - Dimstrålkastare
 - Dimbakljus
8. Knappar för farthållare/fartbegränsare
9. Instrumentpanel
10. Förarens airbag placering.
11. Knappar för:
 - För styrning av färddator och meny för personliga inställningar
 - Radio, navigering
12. Elektrisk växelväljare.
13. Vindrutetorkar-/spolarreglage.

14. Mugghållare
15. Knappar för:
 - Aktivering/avstängning av funktionen "Min säkerhet"
 - Reostat för instrumentbelysning;
 - Höjjustering strålkastare
 - Eluppvärmd vindruta.
16. Tändningslås.
17. Reglage för satellitradio.
18. Reglage för höjinställning av ratten.
19. Parkeringsbroms
20. Knappar:
 - Aktivering/avstängning av Stop and Start funktionen
 - Antispinnsystemet
 - Aktivering/avstängning av ECO läge
 - Varningsblinkers
 - Centrallåsning av dörrar
 - Låsning av lastutrymmet.
21. Område för induktionsladdning eller förvaringsfack i mittkonsol.
22. Kontrollpanel för klimatanläggning.
23. USB-C-portar i mittkonsolen.
24. Eluttag.
25. Handskfack eller förvaringsfack och säkringsdosa.
26. Fack
27. Handskfack eller förvaringsfack

28. Reglage för upplåsning av motorhuv.

FÄRDDATOR

Allmän information

Beroende på bil kan följande funktioner visas:

- Körsträcka.
- Trippmätare med inställning
- Informationsmeddelanden
- Meddelanden vid fel (rörande

varningsindikering )

- Varningsmeddelanden (som är

kopplade till varningslampan )

Bil med färddator A

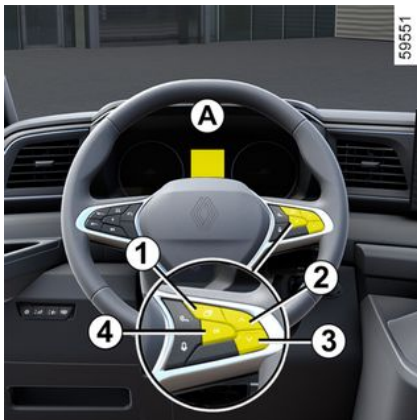

Bläddra i nedanstående information genom att trycka upprepade gånger på

knapparna **2** eller **3** (displayen beror på bilens utrustning och land):

a) vägmätare och trippmätare

b) Körparametrar:

- genomsnittlig förbrukning
- Nuvarande förbrukning
- Beräknad körsträcka med återstående bränsle
- Körd sträcka
- Medelhastighet

c) aktuell hastighet

d) Service- och oljebytesintervall

e) Återställning av däcktrycket,

f) informationstavla, informationsmeddelanden och meddelanden om driftstörningar,

g) kylvätsketemperatur

h) klocka och yttertemperatur

i) Allmän inställning.

Nollställning av trippmätaren

Välj "Trippmätare" och tryck på någon av knapparna **2** eller **3** tills mätaren nollställs.

Automatisk nollställning av körparametrarna (senaste nollställning)

Välj en körparameter och tryck på någon av knapparna **2** eller **3** tills

displayen nollställs. Välj en körparameter och tryck på någon av knapparna **2** eller **3** tills displayen nollställs.

Återställning av trippmätaren och reseparametrar (återställningsknapp)

(kan variera från bil till bil)

Med en av körinställningarna vald trycker du på och håller in knappen **4** "OK" tills displayen nollställs.

Tolkning av visade värden sedan senaste nollställning

Värdena för medelbränsleförbrukning och medelhastighet stabiliseras allt eftersom körsträckan ökar sedan senaste nollställning.

Den genomsnittliga förbrukningen kan sjunka när:

- bilen kommer ur en accelerationsfas;
- motorn uppnår normal arbetstemperatur (nollställning vid kall motor)
- bilen övergår från stadskörning till landsvägskörning.

Automatisk nollställning av körparametrarna

Nollställning sker automatiskt när någon av parametrarnas kapacitet överskrids.

FÄRDDATOR

Bil med färddator B

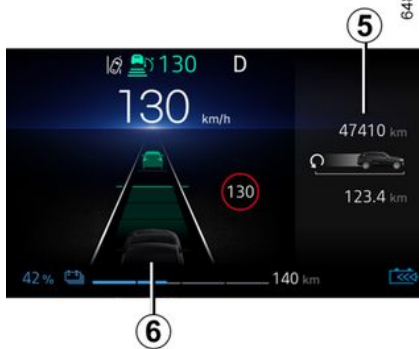
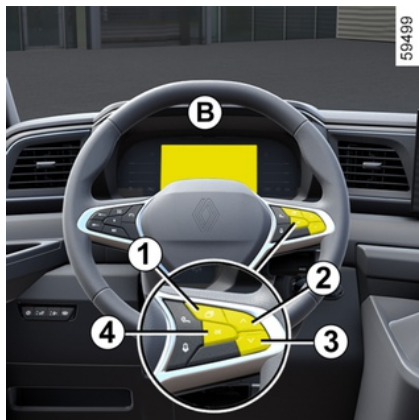

Funktionerna fördelas i zonerna **5** och **6**.

Tryck på strömställaren **1** för att navigera mellan zonerna och välj funktioner genom att trycka på strömställarna **2** eller **3** (indikeringen beror på bilens utrustning och land):

a) Färdlogg, informationsmeddelanden och meddelanden om driftstörningar,

b) Körparametrar:

- genomsnittlig energiförbrukning;
- momentan energiförbrukning;
- beräknad räckvidd med kvarvarande energi.
- Körsträcka.
- Medelhastighet

c) trippmätare och medelhastighet

d) Återställ däcktrycket

e) Inställning av tiden.

f) Serviceintervall.

Återställning av trippmätaren och färddatorn (återställningsknapp)

(kan variera från bil till bil)

Med en av körinställningarna vald trycker du på och håller in knappen **4** "OK" tills displayen nollställs.

Automatisk nollställning av körparametrarna

Nollställning sker automatiskt när någon av parametrarnas kapacitet överskrids.

Tolkning av visade värden sedan senaste nollställning

Ju längre sträcka som tillryggalagts sedan den senaste nollställningen, desto större stabilitet och tillförlitlighet har värdena för genomsnittlig energiförbrukning, räckvidd och hastighet.

Under de första kilometerna efter en nollställning kan du se att räckvidden till tom tank ökar.

Detta beror på att den tar med den genomsnittliga förbrukningen sedan den senaste nollställningen i beräkningen.

Den genomsnittliga energiförbrukningen kan dock falla när:

- bilen kommer ur en accelerationsfas;
- motorn uppnår normal arbetstemperatur (nollställning vid kall motor)
- bilen övergår från stadskörning till landsvägskörning.

Ominitering av beräknad räckvidd

Efter en komplett laddning av drivbatteriet kan du välja mellan två typer av nollställning: manuell eller automatisk.

Frivillig ominitering

Välj vilka körparametrar som ska nollställas och tryck sedan på och håll

FÄRDDATOR

in strömställaren **4** för att nollställa räckvidden.





2 Automatisk ominitering

Räckvidden återställs automatiskt när bilbatteriet är fulladdat. Det beräknade värdet motsvarar en genomsnittlig användning, med hänsyn till yttertemperaturen. Om ett särskilt ekonomiskt körmönster identifieras korrigeras beräkningen och räckvidden ökas.

FÄRDDATOR

Färdinställningar

Vilken information som visas BEROR PÅ TILLVAL OCH LAND.

Exempel på val	Visning av vald display
<p>– 101 778 km – 112,4 km</p>	a) Total väg- och trippmätare.
<p>Genomsnittlig</p>  <p>5,8 l / 100 eller 12,8 kWh / 100</p>	b) Inställningar för trippmätare: Genomsnittlig förbrukning: Värdet visas när du har kört minst 400 meter sedan den senaste nollställningen.
<p>Nuvarande</p>  <p>7,4 l / 100 eller 13,4 kWh / 100</p>	Aktuell bränsleförbrukning.
<p>Räckvidd</p>  <p>541 km</p>	Beräknad räckvidd med kvarvarande bränsle. Värdet visas efter att du har kört 400 meter.
<p>Körd sträcka</p>  <p>522 km</p>	avverkad körsträcka sedan senaste nollställning.

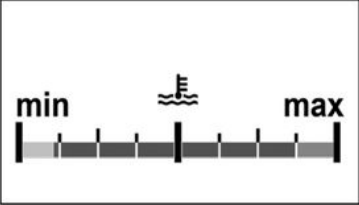

FÄRDDATOR

2

Exempel på val	Visning av vald display
<p>Genomsnittlig</p>  <p>123,4 km/h</p>	<p>Medelhastighet sedan senaste nollställning. Värdet visas efter att du har kört 400 meter.</p>
<p>90 km/h</p>	<p>c) Aktuell hastighet (beroende på bil).</p>
	<p>d) Kylvätsketemperatur</p>
<p>16° 12 : 00</p>	<p>e) Inställning av tid</p>

FÄRDDATOR

2

Exempel på val		Visning av vald display
Färd dator med meddelande om körsträcka till service		
Körsträcka till service	Service om 40 000 km / 24 månader	<p>e) Serviceintervall.</p> <p>Med tändningen på, motorn av och displayen inställd på "Återstående körsträcka till service", tryck på knappen 2 eller 3 i ca fem sekunder för att visa återstående körsträcka till nästa service (avstånd eller tid till nästa service). När körsträcka eller tiden närmar sig för service kan flera alternativ förekomma:</p> <ul style="list-style-type: none"> – Körsträcka under 1 500 km eller en månad: Ett meddelande om när servicen ska utföras visas tillsammans med det som inträffar tidigast (sträcka eller tid) – om körsträckan är 0 km eller om datumet för service har infallit: <p>Meddelandet "Service behövs" visas och varningslampan  tänds. Bilen måste då lämnas in på service snarast möjligt.</p>
	Tid kvar till service 300 km / 24 dagar	
	Service behövs	
Körsträcka till service	Oljebyte om 40 000 km / 24 månader	<p>e) Intervall för oljebyte</p> <p>När tändningen är påslagen, motorn är av och displayen visar "Serviceintervall", trycker du på knappen 2 eller 3 i ca fem sekunder för att visa serviceintervallet. Tryck sedan på knappen 3 för att visa intervallet för oljebyte (avstånd eller tid till nästa service). När körsträckan eller tiden närmar sig för service kan flera alternativ förekomma:</p> <ul style="list-style-type: none"> – Körsträcka under 1 500 km eller en månad: Ett meddelande om när servicen ska utföras visas tillsammans med det som inträffar tidigast (sträcka eller tid) – Om intervallet är 0 km eller om datumet för oljebyte har infallit: <p>Meddelandet "Service behövs" visas tillsammans med varningslampan  . Bilen måste då lämnas in på oljebyte snarast möjligt.</p>
	Tid kvar till service 300 km / 24 dagar	
	Service behövs	

FÄRDDATOR

2

Exempel på val	
Färdator med meddelande om körsträcka till service	Visning av vald display
<p>På vissa bilar anpassas körsträckan till oljebyte efter körsättet (körning i låg hastighet, tomgångskörning, bogsering mm.). Körsträckan till nästa oljebyte kan följaktligen i vissa fall sjunka snabbare än den faktiska körsträckan.</p> <p>Återställ: Återställ körsträckan före service genom att trycka på och hålla ned knappen 2 eller 3 i cirka tio sekunder tills körsträcka till oljebyte visas fast på skärmen.</p> <p>Anm.: Om en service görs utan motoroljebyte ska endast serviceintervallet återställas. Vid motorns oljebyte ska både körsträckan fram till nästa service och oljebyte återställas.</p>	

FÄRDDATOR

Exempel på val	Visning av vald display
Inlärn däcktryck långt tryck	f) Återställ däcktrycket → 205.
Inställningar (tryck och håll)	g) Allmänna inställningar. Tryck på knapparna 2 eller 3 i ca fem sekunder för att välja displayspråk.
Inget meddelande lagrat	h) Färddator. Successiv visning av: – Informationsmeddelanden (ESC inaktiverad/aktiverad Stop and Start aktiverad osv.). – Meddelanden om funktionsfel (kontrollera insprutningen, Airbag osv.).
Fyll på Adblue Innan 2400 km	i) Beräknad räckvidd med återstående reagens → 171.

FÄRDDATOR

Informationsmeddelanden

De kan vara till hjälp vid start av bilen eller informera om ett val eller en inställning.

Nedan ges exempel på informationsmeddelanden.

Exempel på meddelande	Tolkning av meddelanden
Hjulspinn- reglering av	Anger att du har avaktiverat antispinnfunktionen.
Ratten är ej låst	Anger att rattaxeln inte är låst.
Parkeringsbroms Aktiverad	Anger att parkeringsbromsen är åtdragen.

Meddelanden om driftstörningar

De visas tillsammans med varningslampan  för att informera dig om att du ska köra mycket försiktigt till en märkesrepresentant så snart som möjligt. Om denna anvisning inte följs kan bilen skadas.

De försvinner efter några sekunder eller om du trycker på displayens knapp för menyval och sparas i enhetens minne.

Varningsindikeringen  förblir tänd. Nedan ges exempel på meddelanden om driftstörningar.

Exempel på meddelande	Tolkning av meddelanden
Kontrollera ESC	Anger ett fel på antispinnsystemet eller det elektroniska stabiliseringssystemet → 209.
Rengör dieselfilter	Anger att det finns vatten i dieseln. Kontakta din återförsäljare så snart som möjligt.
Kontrollera Automatlåda	Anger att det är fel på växellådan. Kontakta din märkesrepresentant snarast.
Kontrollera Belysning	Anger ett fel i belysningens automatfunktion. Kontakta en märkesrepresentant.
Kontrollera Avgasrening	– Anger ett fel i bilens partikelfiltersystem. – Anger ett fel i avgasreningssystemet när det kombineras med varningslampan  → 171.

FÄRDDATOR

Varningsmeddelanden

2

De visas tillsammans med varningslampan **STOP** och betyder att du av säkerhetsskäl måste stanna bilen så snart trafiksituationen tillåter det. Stanna motorn och starta den inte igen. Kontakta en märkesrepresentant.

Exempel på varningsmeddelanden ges nedan. **Anm.:** Meddelandena visas antingen ett i taget eller alternerande (när det finns flera meddelanden att visa på samma gång). Meddelandena kan visas tillsammans med en varningslampa och/eller en ljudsignal.

Exempel på meddelande	Tolkning av meddelanden
Fel Servostyrning	Anger problem med styrningen.
VARNING Motorfel	Anger ett fel på insprutningen, överhettad motor eller ett allvarligt problem i motorn.
FARA elektriskt fel	Anger ett fel i bilbatteriets laddningskrets (generator osv.).
Överhettad växellåda	Anger att växellådan är överhettad.
Punktering	Anger att minst ett av hjulen är punkterat eller har väldigt lite luft.

FÄRDDATOR

Displayer och indikatorer

Instrumentpanel A

BEROENDE PÅ UTRUSTNING OCH LAND finns följande displayer och visare.



Varvräknare 1 (rpm x 1000)



Display för automatväxellåda 2



Hastighetsmätare 3 och, beroende på bilmodell, 4 (km eller miles per timme)



Reglera din hastighet med hjälp av hastighetsmätaren 3 eller 4.

Vid skillnad mellan hastighetsmätarna, se den godkända hastighetsmätaren 3 och kontakta en märkesrepresentant.

FÄRDDATOR

Färrddator 5

2



Bränslenivåmätare 6

Bränslenivån anges med lysande punkter. När den står på miniminivån lyser inte strecken och varningsindikeringen för låg bränslenivå blinkar eller tänds på vissa bilar.

Instrumentpanel B

BEROENDE PÅ UTRUSTNING OCH LAND finns följande displayer och visare.

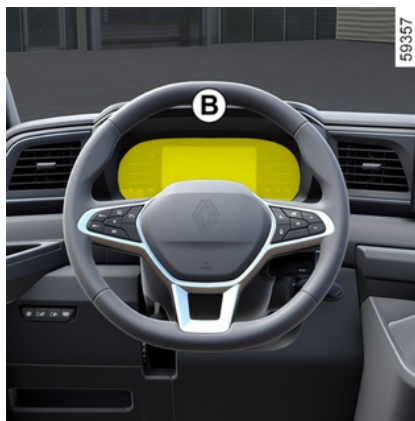

Tänds när tändningen aktiveras. När vissa indikeringar tänds visas även ett meddelande.

Urval av vyer

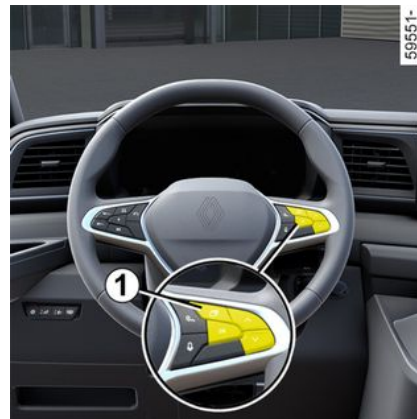

Beroende på bil, använd reglaget **1** för att bläddra i och välja de olika vyerna på instrumentpanelen **B**. Flera vyer föreslås:

- **Laddningsvy:** Den här vyn är endast aktiv när bilen laddas och visar räckvidden, batteriprocent och återstående laddningstid.
- **ADAS-vy:** Den här vyn visar hastigheten och aktiva körhjälpmedel i helskärmsläge och informationsområdet på instrumentpanelen.
- **Effektvy:** Den här vyn visar hastigheten, aktiva körhjälpmedel och effektmätaren på instrumentpanelen.

FÄRDDATOR

– **Minimumvy:** Den här vyn visar bara den viktigaste informationen, som hastigheten, aktiva körhjälpmedel och informationsområdet på instrumentpanelen.

Hörbart larm om för hög hastighet

Beroende på utrustningsnivå och land

visas en indikering  samt en ljudsignal hörs. Denna ljudsignal hörs när bilen kör i en hastighet över 120 km/h. Denna indikering lyser så länge bilen kör snabbare än 120 km/h.

Indikatorlampor i den centralt placerade mätaren

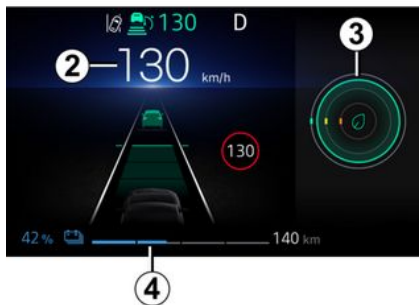

2 Hastighetsmätare

Bilens hastighet är begränsad till cirka 120 km/h eller, i versioner med förbränningsmotor, cirka 150 eller 160 km/h, beroende på bil.

3 Indikator för körstil → 197

4 Batteriinformation

(laddningshastighet för drivbatteriet, uppskattad räckvidd).



5 vägmätare,

6 Färddatorzon

7 Multimediainformation

Beroende på utrustningsnivå kan du visa information från multimediasystemen (telefon, navigering osv.).

För mer information, se multimediasystemets bruksanvisning.

59529

2



8 Mätare laddningsnivå → 200

FÄRDDATOR

Indikatorlampor på vänster mätare

62109

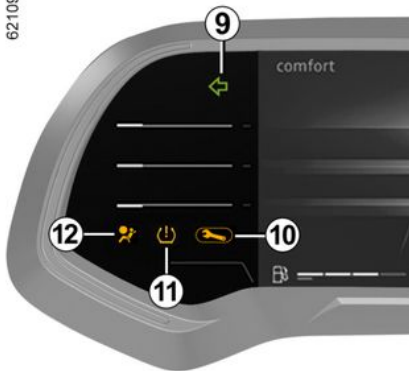

9 Indikator för vänster körriktningsvisare

10 Varningsindikering

→ 146

11 Indikering om att det är för lite luft i däcken

→ 205

12 Varningslampa för airbag

→ 75

Indikatorer på höger mätare

62110

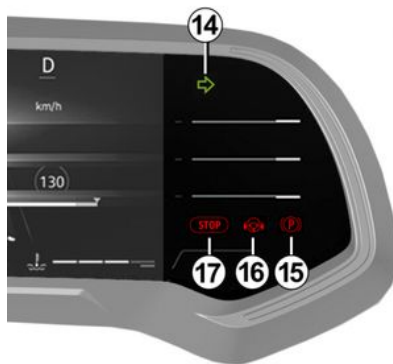

14 Indikator för höger körriktningsvisare

15 Varningslampa för ansatt parkeringsbroms

→ 193

16 Varningsindikering för upptäckt av "händer saknas på ratten"

→ 221

17 Varningsindikering för omedelbart stopp

→ 146

Instrumentpanel i miles

Bilar utan multimediaskärm på instrumentpanelen **A**

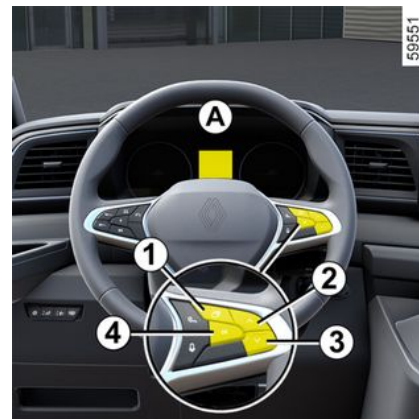

59551

FÄRDDATOR



- Slå av tändningen och tryck på reglaget **1** tills du kan välja fordonstypen **5**.
- Tryck på reglaget **2** eller **3** tills du kommer till menyn "Inställningar". Tryck sedan på strömställaren **4** "OK".
- Upprepa samma åtgärd för att komma till "INSTRUMENT", och sedan till "Enheter".

Bilar utan multimediaskärm på instrumentpanelen **B**

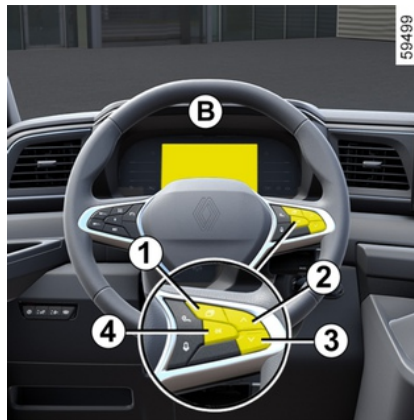

- Stäng av tändningen och tryck på reglaget **1** tills du kommer till menyn "Inställningar" **6**;
- Tryck på reglage **2** eller **3** upprepade gånger för att komma till "Bil Inställning". Tryck sedan på knapp **4** "OK".
- Tryck på reglage **2** eller **3** upprepade gånger för att komma till "INSTRUMENT". Tryck sedan på knapp **4** "OK".
- Tryck på reglaget **2** eller **3** upprepade gånger för att komma till "Enhet: km/h " (eller "Enhet: mph" omvänt). Tryck sedan på strömställaren **4** "OK".

Bilar med multidisplay.

Se multimediasystemets bruksanvisning för att välja ljudsystem.

OBS! I båda fallen återgår färrdatorn automatiskt till den ursprungliga enheten efter en fränkoppling av batteriet.

Om du vill återgå till föregående läge, gör om samma moment.

För mer information, se multimediasystemets instruktionsbok.



FÄRDDATOR

Meny för personliga inställningar till bilen

2 Bilar med multidisplay 1



Med hjälp av den här funktionen kan du, beroende på bilens utrustning, aktivera/stäng av och justera vissa av bilens funktioner.

Åtkomst till menyn "Inställningar"

Se anvisningarna för de olika multim mediasystemen för information om de olika inställningarna.

Välj meny och sedan den funktion som ska justeras (visningen beror på bilens utrustning och land):

a) "Körning":

- Volym för korriktningsvisare.
 - Frihjul
 - ...
- b) "Åtkomst":
- Låsa upp förardörren
 - Låsa dörrarna under körning.
 - Öppning/stängning i handsfreeläget.
 - Ljudsignal vid låsning.
 - Tyst läge.
 - Automatisk låsning.
 - Byta mellan åtkomst-/säkert läge.
- c) "Torkning och belysning":
- Följ mig hem belysning.
 - Torkning vid backning.
 - Automatisk vindrutetorkning.
 - Extra svep efter spolning.
- d) "Välkommen":

- Yttre välkommande.
 - Inre välkommande.
 - Automatiskt läge för innerbelysning
- Beroende på funktionen, välj:
- "ON" eller "OFF" för att aktivera eller inaktivera,

eller

- en inställning för att justera tiden då belysningen är på (t.ex. för funktionen "Ledljus").

För mer information, se multim mediasystemets instruktionsbok.



Av säkerhetsskäl ska du göra inställningarna när bilen står stilla.

Bilar utan multidisplay

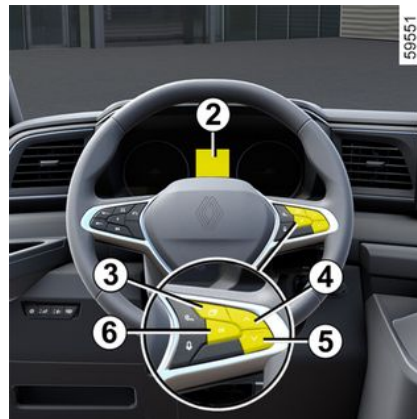

Åtkomst till menyn för inställningar på displayen 2

Tryck på strömställaren **3** så många gånger som krävs för att komma till menyn "Inställningar". Tryck sedan på strömställaren **6** "OK" för att bekräfta.

Tryck upprepade gånger på **4** eller **5** tills du kommer till menyn "Bilinställningar". Bekräfta sedan genom att trycka på "OK".

FÄRDDATOR

Använd reglage **4** eller **5** för att bläddra bland och välja den funktion som ska ändras. Tryck sedan på "OK" för att bekräfta (displayen kan variera beroende på bilens utrustning och land):

« INSTRUMENT » :

- Språk,
- Enhet,
- Stil,
- Färg,

« BIL » :

- Bakrutetorkning vid backning,
- Automatisk vindrutetorkning,
- Extra svep efter spolning.
- ECO-läge med friläge,
- Volym för körriktningsvisare.
- Yttre välkomnande.

« PARKING ASSIST » :

- Fram;
- Bak;
- Sida;
- Volym för ljudsignal.

« KÖR ASSISTANS » :

- LJUDVARNING vid överskridande av körfil.
- Känslighet för vingelvarning.
- Vibration för vingelvarning.
- Känslighet för filhållningsassistans.
- Döda vinkeln.
- Nödbromsning.
- Hastighetsvarning.
- Alert förare,

- Avståndsvarning.
- « BELYSNING » :
- Automatiskt läge för innerbelysning.
- Automatiskt ledljus.
- Ledljus: XX sekunder,
- ...

« ACCESS » :

- Låsa dörrarna under körning.
- Öppning/stängning i handsfree-läget;
- Upplåsning av enbart förardörren.
- Automatisk återlåsning.
- Upplåsning när du närmar dig;
- Låsning då du avlägsnar dig;
- Tyst låsning.
- Automatisk öppning/stängning.
- Automatisk utfällning av ytterbackspeglar;
- Byta mellan åtkomst-/säkert läge;
- ...

« RESET ».



funktionen är aktiverad



funktionen är av.

Om du väljer antingen "PARKING ASSIST" eller "INSTRUMENT" måste du göra ett nytt val (parkeringsassistansens ljudvolym eller språk på instrumentpanelen).

I det här fallet, välj och bekräfta genom att trycka på strömställaren **6**, "OK":

Det valda värdet visas med



framför raden.



Menyn för personliga inställningar av bilen kan inte användas under

körning.

När hastigheten överstiger 20 km/h övergår instrumentpanelen automatiskt till läget färddator.

FÄRDDATOR

KLOCKA OCH YTTERTEMPERATURMÄTARE

2 Bilar utrustade med multimediaskärm **1**, navigeringssystem, telefon osv.



Se i bruksanvisningen för respektive tillbehör för att få information om vad som är utmärkande för de bilar som har denna utrustning.

Bilar som inte är utrustade med multimediaskärm A

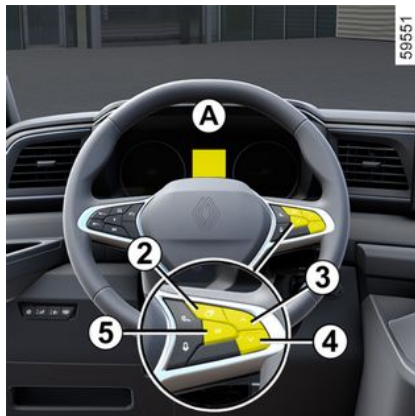

Tryck på knappen **2** så många gånger som krävs för att komma till menyn "Bil".

Tryck upprepade gånger på reglaget **3** eller **4** för att komma åt tidsinställningsfunktionen **6**.

Tryck och håll in knappen **5** "OK" tills tiden blinkar.



Ställ in timmarna med knappen **3** eller **4** och tryck sedan på knappen **5** "OK" för att bekräfta.

Ställ in minuterna med hjälp av reglaget **3** eller **4**, tryck sedan på **5** "OK" för att bekräfta.

FÄRDDATOR

Bilar som inte är utrustade med multimediasdisplay B

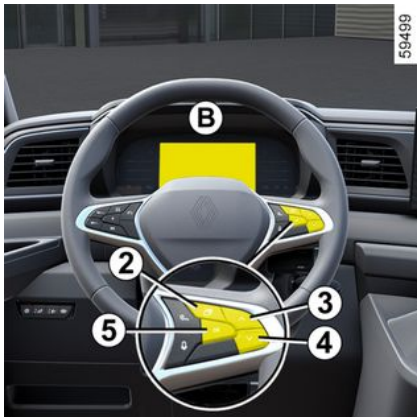

Tryck på knappen **2** så många gånger som krävs för att komma till världen "Inställningar".

Tryck på knappen **3** eller **4** upprepade gånger för att komma till menyen "Tidsinställning" och tryck sedan på **5** "OK".

Tryck och håll in knappen **5** "OK" tills tiden blinkar.

Ställ in timmen med reglage **3** eller **4**, tryck på strömställaren **5** "OK" för att bekräfta, ställ sedan in minuterna med reglaget **3** eller **4** och tryck på strömställaren **5** "OK" för att bekräfta.

 Om eltillförseln bryts (batteriet kopplas bort, trasig matningsledning o.s.v.) ställs klockan om automatiskt till korrekt tid efter några minuter (beroende på utrustningsnivå) när systemet kan ta emot GPS-information igen.

Yttertemperaturmätare

Speciellt

När yttertemperaturen är mellan $-3\text{ }^{\circ}\text{C}$ and $+3\text{ }^{\circ}\text{C}$, blinkar tecknen $^{\circ}\text{C}$ (varning för halka).

 Om spänningsmatningen bryts (batteriet kopplas ifrån, ledning går av mm.) måste man ställa in klockan. Detta bör du dock göra när bilen står stilla.



Yttertemperaturmätare

Den är inte någon halkvarnare, risk för halka betingas av flera faktorer än enbart temperatur (bl.a. nederbörd, fuktighet, skuggläge m.m.).

KONTROLL OCH VARNINGSSINDIKERINGAR

Instrumentpanel A eller B

Följande kontroll och varningsindikeringar finns **BEROENDE PÅ TILLVAL OCH LAND**.

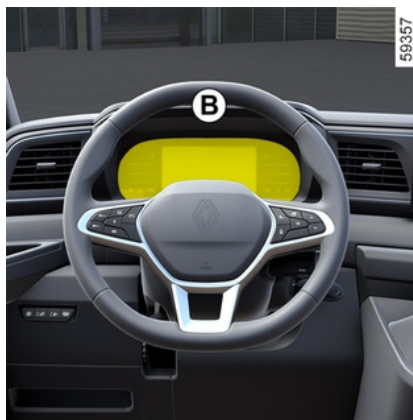

Med varningsindikering



menas att du så snart som möjligt måste besöka din återförsäljare **och köra dit på ett skonsamt sätt**. Om denna anvisning inte följs kan bilen skadas.



Indikeringen **STOP** betyder att du för din egen säkerhet omedelbart ska stanna så fort trafiksituationen tillåter det. Stäng av motorn och tändningen samt starta inte igen. Kontakta din återförsäljare.



Om symbolen ej slocknar eller ljudsignalen ej upphör tyder det på ett fel till instrumentpanelen. Då måste du stanna bilen så snart trafiksituationen tillåter det. Kontrollera att bilen står säkert och kontakta din återförsäljare.

KONTROLL OCH VARNINGSINDIKERINGAR



Instrumentpanelen **A** eller **B** tänds när förardörren öppnas. Tryck eller lyft reglaget **1** tills ljusstyrkan är inställd.

 **Indikering för parkeringsljus**

 **Indikering för helljus**

 **Indikering för halvljus**

 **Indikering för automatiska helljus**

→ 158

 **Kontrollampa för dimstrålkastare**

 **Kontrollampa för dimbakkjus**

 **Indikering för vänster körriktning**

 **Indikering för höger körriktning**

 **Indikering för belysningairbag**

Den tänds när tändningen aktiveras eller när motorn startas och slocknar efter några sekunder. Om lampan inte tänds vid påslagning av tändningen, eller om den tänds när motorn är igång, tyder det på fel i systemet. Kontakta din återförsäljare så snart som möjligt.

 **STOP Varningsindikering för omedelbart stopp**

Den tänds när tändningen slås på och slocknar efter ungefär 3 sekunder. Den tänds samtidigt som övriga indikeringar och/eller meddelanden och en ljudsignal hörs. För din egen säkerhet måste du stanna så snart trafiksituationen tillåter det. Stäng av motorn och tändningen samt starta inte igen. Kontakta din återförsäljare.

 **Varningsindikering**
Den tänds när tändningen slås på och

slocknar efter ungefär 3 sekunder. Den kan tändas tillsammans med andra kontrollampor och/eller meddelanden på instrumentpanelen.

Det innebär att du måste **köra försiktigt** till din återförsäljare så snart som möjligt. Om denna anvisning inte följs kan bilen skadas. Beroende på bil kan när denna varningslampa tänds även ett meddelande visas på instrumentpanelen.

 **Varningsindikering**
Om indikeringen lyser i rött under

körning  måste du för säkerhets skull stanna så fort trafikförhållandena tillåter det. Stäng av motorn och tändningen samt starta inte igen. Kontakta din återförsäljare. Om indikeringen lyser i gult under

körning  måste du åka till en godkänd återförsäljare så snart som möjligt. **Kör försiktigt under tiden.** Om denna anvisning inte följs kan bilen skadas.

 **Varningsindikering för servostyrning**
Den tänds när tändningen aktiveras eller när motorn startas och slocknar efter några sekunder. Om den tänds tillsammans med

2

KONTROLL OCH VARNINGSSINDIKERINGAR

indikeringen **STOP** under körning, tyder det på ett fel i systemet. Kontakta din återförsäljare.

Felindikering för bromskretsen

Den tänds när tändningen aktiveras eller när motorn startas och slocknar efter några sekunder.

Om den tänds vid bromsning tillsammans med indikeringen

STOP och en ljudsignal hörs, tyder det på läckage i någon bromskrets eller fel på bromssystemet. Stanna genast och kontakta din återförsäljare.

Indikering för öppen dörr

Lampan tänds när tändningen slås på, om någon dörr inte är riktigt stängd.

Indikering om att det är för lite luft i däcken

Den tänds när tändningen slås på eller när motorn startar och slocknar efter några sekunder → 205.

 Varningsskylt för väggreppskontroll → 211

Indikering för låsningsfria bromsar (ABS)

Lampan tänds när tändningen slås på och slocknar inom ca 3 sekunder. Tänds lampan under körning tyder det på fel i ABS-systemet. Bromsning sker då på normalt sätt, utan ABS-funktion.

Kontakta omedelbart din återförsäljare.

Indikering för åtdragen parkeringsbroms

→ 193

Indikering för elektroniskt stabiliseringssystem (ESC) och antispinnssystem

Den tänds när tändningen aktiveras eller när motorn startas och slocknar efter några sekunder.
→ 209 Indikeringen kan tändas av flera anledningar.

Varningsskylt för bortfall av elektroniskt stabiliseringssystem (ESC) och antispinnssystem

 Indikering för sidovindsassistans
→ 209

Eco Indikering för varningsblinkers Eco

Den tänds när Eco-läget aktiveras.
→ 197.

 Felindikering för bromsar
Den tänds när du måste trycka ned bromspedalen → 185.

 Indikering för fartbegränsare
→ 257

 Indikering för farthållare
→ 260

 Indikering för vingelvarning
→ 214

  Varningsskylt för aktiv panikbromsning
→ 237

T Indikering för färdskrivare
Om den tänds tyder det på ett systemfel. Mer information finns i utrustningens bruksanvisning.

 Indikering för hastighetsöverträdelser
→ 137

  Indikering för detektering av fotgängare eller cyklist vid start
→ 244

KONTROLL OCH VARNINGSSINDIKERINGAR

 **Varningsindikering för upptäckt av "händer saknas på ratten"**

 **Indikering för att påkalla förarens uppmärksamhet vid fel**
→ 249

 **Indikering för döda vinkeln**
→ 229

Motorns varningslampor

Förbränningsversion

 **Indikering för låg bränslenivå**
Lampan slocknar när motorn startar. Om den tänds eller förblir tänd, tanka snarast.

 **Felindikering för batteri**
Den tänds när tändningen aktiveras eller när motorn startas och slocknar efter några sekunder.
Om den tänds tillsammans med

indikeringen **STOP** och en ljudsignal hörs, tyder det på överladdning eller urladdning av elkretsen.
Stanna genast och kontakta din återförsäljare.

 **Indikering för oljetryck**
Den tänds när tändningen aktiveras eller när motorn startas och slocknar efter några sekunder.
Om den tänds under körning tillsammans med indikeringen

STOP och en ljudsignal hörs, stanna genast och stäng av tändningen.

Kontrollera oljenivån. Om nivån är normal visas indikering för något annat.
Kontakta din återförsäljare.

 **Indikering för partikelfilter**
→ 189

 **Felindikering för avgasreningen**
→ 171

 **Felindikering för avgasrening**
Lampan tänds vid påslagning av tändningen och slocknar sedan.
– Om den lyser med fast sken tillsammans med varningslampan

 , kontakta snarast en märkesrepresentant.
– Om den blinkar, sänk motorvarvtalet tills den slutar blinka. Kontakta din

märkesrepresentant så snart som möjligt → 196.

 **Indikering för förvärmning**
Den ska tändas när tändningen aktiveras. Den anger att glödstiften är aktiverade. Lampan slocknar när förvärmningstiden uppnås och motorn kan startas.

 **Felindikering för kylvätsketemperaturen**
Den kan lysa blått när tändningen slås på eller om motorn startar när motortemperaturen är låg. Om den skenet är rött, stanna och låt motorn gå på tomgång en till två minuter.
Temperaturen ska sjunka och indikeringen slockna. Om inte, stäng av motorn. Låt motorn svalna innan du kontrollerar kylvätskenivån. → 316.
Om nivån är normal visas indikering för något annat. Kontakta din återförsäljare.

 **Indikering för motor i stand-by**
→ 181

 **Indikering för att motorn inte kan inta stand-by läge**
→ 181

2

KONTROLL OCH VARNINGSSINDIKERINGAR

2

Indikatorer för växelbyte

Indikeringen tänds för att ge dig rådet att växla upp (pilen pekar uppåt) eller växla ned (pilen pekar nedåt) → 197.

Indikatorer för frihjul

→ 197

Elektrisk version

Felindikering för elsystem

Den tänds tillsammans med

indikeringen **STOP** och en ljudsignal hörs när den elektriska temperatur är för hög. Stanna bilen och stäng av tändningen. Frågor, kontakta din återförsäljare.

Om den tänds tillsammans med

varningslampan **STOP, en ljudsignal och meddelandet "LÄMNA BILEN FARA", stäng av tändningen och starta inte om den. Lämna bilen och konsultera din återförsäljare.**



Meddelandet "LÄMNA BILEN FARA" tillsammans med varningslampan



och en ljudsignal kräver att du stannar fordonet omedelbart, beroende på trafikförhållandena. Stäng av tändningen. Låt den vara avstängd. Gå ut ur bilen, få ut alla passagerare ur bilen och håll dem borta från bilen och trafiken.

Risk för brand



Vid parkering på vägrenen måste du varna andra trafikanter med en varningstriangel eller på annat sätt i enlighet med lokala lagar och förordningar i det land du befinner dig.



Indikering för fel på elsystemet

När indikeringen tänds indikerar detta att det föreligger ett elektriskt fel kopplat till den elektriska drivlinan

(drivbatteri eller elmotor). Kontakta omedelbart din återförsäljare.



Indikering för fel på elmotorn

När indikering tänds indikerar detta att det föreligger ett fel i det elektriska systemet kopplat till elmotorn. Kontakta omedelbart din återförsäljare.



Felindikering för drivbatteriet

Denna lyser gult när drivbatteriets laddningsnivå har nått reservnivån → 27.



Felindikering för drivbatteriet

Om den tänds i kombination med



STOP indikeringen visar detta att ett fel föreligger på drivbatteriet. Kontakta omedelbart din återförsäljare.



Indikering för laddning av 12 V batteriet

Om den tänds i kombination med

varningsindikeringen **STOP** och en ljudsignal hörs indikerar detta att det föreligger en överladdning eller urladdning i den elektriska kretsen → 320.

KONTROLL OCH VARNINGSINDIKERINGAR



Indikering för begränsad prestanda

Lampan tänds när motorbatteriet tillfälligt inte levererar sitt nominella effekt. Under den här perioden försämras bilens prestanda. Välj en jämnare körstil tills varningslampan försvinner.



Indikering för ansluten laddkabel

Den tänds så fort laddningskabeln kopplas till bilen → 27.

Display *C* och backspegel *D*

Display *C*

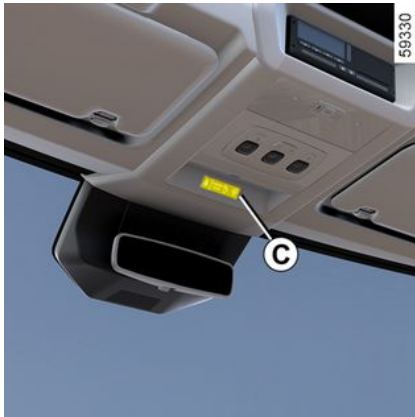

Varningsindikering för ej använda bilbälten fram

→ 66



Airbag Passagerare OFF

→ 114



Airbag Passagerare ON

→ 114

På backspegeln *D*

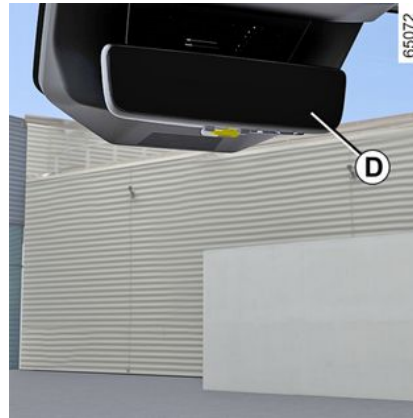

Indikering för funktionen backkamera

→ 154



Felindikering till kameran för bakåtvvy

→ 154

STYRNING

Justering av ratten i höjdoch djupled

2



Sänk ner spaken **1** och ställ in ratten i önskat läge.

Lyft sedan spaken så långt det går, mot spärrläget, för att låsa ratten.

Kontrollera att ratten är ordentligt spärrad.



Av säkerhetsskäl bör du göra inställningen, innan du börjar köra.

Servostyrning

Variabel servostyrning

Den variabla servostyrningen styrs elektriskt och anpassar servoeffekten efter bilens hastighet.

Styrningen är lättare vid parkeringsmanövrer (för att förhöja komforten) medan servoverkan minskar successivt i takt med bilens hastighet (för en bättre säkerhet vid högre farter).

Särskilda funktioner för Stop and Start

När motorn är avstängd fungerar inte servostyrningen. I detta fall fungerar funktionen som vanligt igen när motorn startas om eller när hastigheten överstiger cirka 1 km/h (backe, lutning osv.).



Håll inte kvar ratten i fullt rattutslag längre än nödvändigt.



Om motorn är avstängd eller ett fel har uppstått i systemet går det ändå att vrida på ratten. Man måste ta i lite mer än vanligt.



Stäng aldrig av motorn i nedförsbacke och slå inte av tändningen under körning.

BAKRE VY

Backspeglar

Innerbackspegel



Den är vridbar.

För att undvika att bli bländad av strålkastarljuset från bakomliggande fordon vid mörkerkörning, kan du justera spaken **1** som sitter på backspegelns baksida.



Av säkerhetsskäl ska du göra inställningarna när bilen står stilla.

Elektriskt ställbara backspeglar

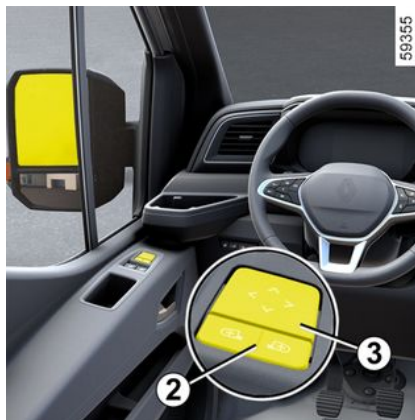

Med tändningen på sväljer du ytterbackspegeln med hjälp av kontakten **2** och sedan använder du knappen **3** för att justera den till önskat läge.

Extra backspegel 5

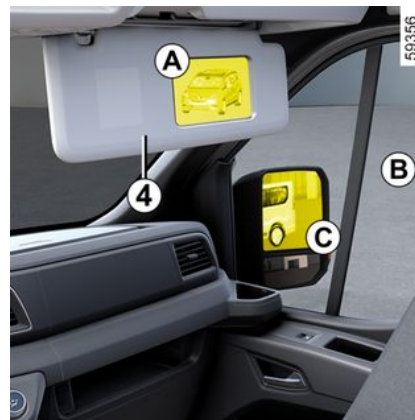

(kan variera från bil till bil)

Fäll ner solskyddet **4** för att komma åt specialspegeln som gör det möjligt att öka sikten åt sidan vid manövrering.

2

BAKRE VY

2

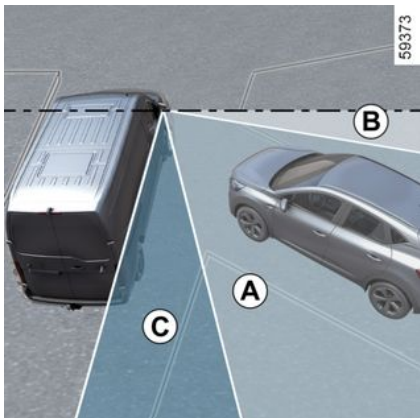

De olika områdena som föraren kan se är:

- **A** i den extra backspegeln.
- **B** via passagerarsidans fönster.
- **C** i ytterbackspegeln.



Objekt som syns i backspegeln befinner sig närmare än vad det ser ut som.

Av säkerhetsskäl ska du därför ta hänsyn till detta så att du kan bedöma avståndet på rätt sätt innan du utför en manöver.

Backkamera



Beroende på utrustningsnivå kan vyn bakåt visas via kameran **1**.

Direkt sikt bakåt är alltid tillgänglig via backspegeln.

Kameran **1** är monterad på den vänstra bakre gångjärnsdörren.

Se till att kamera **1** inte har dålig sikt (på grund av smuts, lera, snö, kondens osv.).

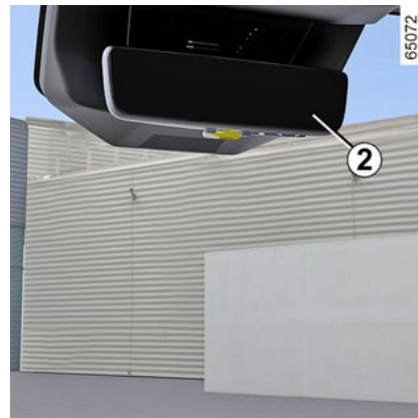

När en av bildörrarna öppnas visar backspegeln **2** som är fäst på takets mittkonsol sikten bakom bilen, via kameran **1**.

Obs! Kamerabilden **1** visas endast om backspegeln **2** är i "Skärm"-läge.

BAKRE VY



Funktionen är ett extra hjälpmedel. Det kan alltså aldrig befria föraren från dennes ansvar och skyldighet att visa uppmärksamhet. Föraren bör alltid vara beredd på plötsliga händelser som kan inträffa under körningen. Kontrollera alltid att inga små, smala föremål (barn, djur, barnvagn, cykel, sten, stolpe osv.) finns i döda vinkeln vid manövern.

Justera backspeglarna 2

Om reflexer minskar synligheten för den vy som kameran sänder ut kan du justera backspeglarna **2** åt vänster, höger, uppåt eller nedåt.

Åtgärd



Kamerans sikt täcker inte hela området bakom bilen, särskilt inte döda vinkeln **A**.

65071

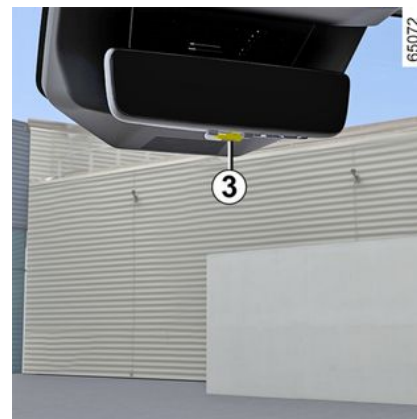

65072

2

Använd spaken **3** för att växla mellan spegel- och skärmläget.

Symbolen  som visas längst upp till vänster på backspeglarna indikerar att "skärm"-läget fungerar korrekt.



Varje gång bilen startas återgår funktionen till de inställningar som sparades när motorn stängdes av senaste gången.

BAKRE VY

Avstängning av funktionen

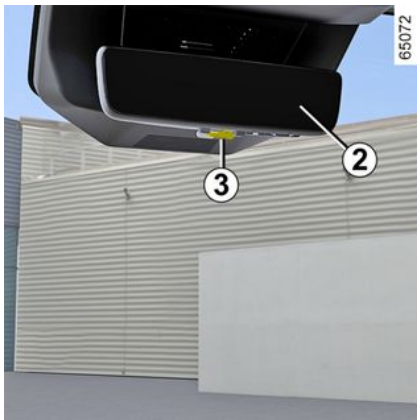

Displayen stängs av strax efter tändningen.

Obs! "Spegel"-läget kan aktiveras med spaken 3.



Beroende på din syn kan det krävas en viss anpassningstid för att du ska kunna fokusera på kameradisplayen.

Föremål som visas vid backspegelns 2 kant kan verka förvrängda.

Vid alltför starkt ljus (snö, bil i direkt solsken osv.) kan kamerabilden delvis störas ut. Vid svaga ljusförhållanden eller dåligt väder, kan bilden på skärmen störas.

Justera skärmen och kameran

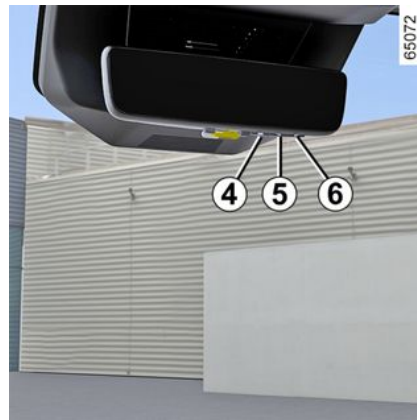

Tryck på knappen 4, "**Meny**" för att öppna inställningsmenyn.

Tryck upprepade gånger på knappen 4 för att bläddra igenom inställningsalternativen.

Använd knapparna 5 och 6 för att justera inställningen efter önskemål.

Välja inställningar:

a) Justera ljusstyrkan.

b) Justera den vertikala betraktningvinkeln.

Om du inte trycker på någon knapp stängs inställningsmenyn automatiskt efter ungefär fem sekunder.

BAKRE VY



Av säkerhetsskäl ska du göra inställningarna när bilen står stilla.

Justera synfältet för systemet och ytterbackspegelarna före körning. Se till att justera den mittre backspegeln innan du växlar till skärmläget.

Särskilda funktioner relaterade till backväxeln



Använd bilderna från backkameran när du backar (multimedieskärmen 7) utöver backspegeln ➔ 270 eftersom det fortfarande finns vinklar som kameran inte ser.

Funktionsstörning



När systemet upptäcker ett funktionsfel ändras nederdelen av backspegeln 2

till svart och symbolen  visas längst upp till vänster på backspegeln tillsammans med ett meddelande.

Detta kan bero på ett fel på kameran eller skärmen (klarhet, frusen bild, fördröjda kommunikationer osv).

Om den svarta bakgrunden kvarstår växlar du till spegelläget och kontaktar en märkesrepresentant.

BELYSNING OCH SIGNALER

Belysning och dimljus

2

Reglage



59552

Varselljus

Varselljusen tänds automatiskt då motorn sätts på och släcks automatiskt då motorn stängs av, (utan att du behöver använda spaken **1**).

Parkeringsljus



Vrid ringen **3** tills symbolen kommer mitt för märket **2**. Indikeringen tänds på instrumentpanelen.

OBS! Beroende på bil kan parkeringsljusen bara aktiveras manuellt när parkeringsbromsen är ansatt eller, beroende på bilen, när växelspaken är i läge **P**. I annat fall visas meddelandet "Parkeringsljus Ej

tillgängligt" på instrumentpanelen för att informera dig om att det inte är möjligt att aktivera parkeringsljusen.

Halvljusstrålkastare

Manuell funktion

Vrid ringen **3** tills symbolen ligger mot

markeringen **2**. Varningslampan  visas på instrumentpanelen.



Innan du kör i mörker, kontrollera att den elektriska utrustningen fungerar som den ska och justera strålkastarnas höjd (om lastförhållandena inte är de vanliga). Se till att strålkastarna inte är skymda (smuts, lera, snö, föremål som transporteras etc.).

Funktionsstörning

När meddelandet "Kontrollera Ljusautomatik" visas på instrumentpanelen inaktiveras systemet. Frågor, kontakta din återförsäljare.

Extra kurvljus

(kan variera från bil till bil)

BELYSNING OCH SIGNALER

I framåtväxeln, om halvljuset eller helljuset är på och beroende på rattvinkeln, anpassar denna funktion strålbredden för att förbättra sikten i en kurva eller i en korsning.

Helljus:



Tänd halvljuset och skjut på spaken **1** (rörelse **A**) med motorn igång.

Varningslampan  tänds på instrumentpanelen.

Om du vill återgå till halvljusläget, trycker du på spaken **1** igen.

Automatiska helljus

 Beroende på bil tänds och släcker det här systemet helljuset automatiskt.

Funktionen använder en kamera som sitter vid den invändiga backspejeln för att detektera fordon som du ligger bakom och mötande fordon.

OBS! I mörker, i stadsområden med vägbelysning, släcks helljuset automatiskt.

Helljuset tänds automatiskt om:

- Den utvändiga ljusnivån är låg
- Inget annat fordon eller belysning registreras
- Bilens hastighet är högre än ca 40 km/h.

Om ett av villkoren nedan inte uppfylls går systemet över till halvljuset.

OBS! Se till att vindrutan inte är smutsig (av lera, snö, imma osv.).

Aktivering/avstängning

Aktivera automatiskt helljus:

Vrid på ringen **3** tills symbolen "AUTO" befinner sig mittemot markeringen **2** och tryck sedan på strömställaren **6**.

Indikeringen  på instrumentpanelen tänds när halvljuset är tätt.

Så stängs automatiskt helljus av:

Tryck på strömställaren **6**:

varningslampan  slocknar på instrumentpanelen.

Anm.: Genom att trycka på spaken **1** inaktiverar du den automatiska helljusfunktionen. Varningslampan

 släcks på instrumentpanelen och bilens helljus aktiveras.

Funktionsstörning

Om meddelandet "Kontrollera automatisk belysning" visas på instrumentpanelen är systemet inaktiverat.

Frågor, kontakta din återförsäljare.

BELYSNING OCH SIGNALER

2



Systemet kan störas under vissa villkor, bland annat :

- Extrema klimatförhållanden (regn, snö, dimma m.m.);
- Smutsig vindruta eller kamera;
- När ett fordon bakom eller framför har en dålig eller dold belysning;
- Felaktig inställning av strålkastarna;
- Reflexsystem.
- ...



Om en portabel navigering används nattetid i området kring vindrutan eller under

kameran kan det störa funktionen av systemet "automatiskt helljus" (risk för reflexer på vindrutan).



Systemet "automatiskt helljus" kan inte under några omständigheter ersätta förarens

uppmärksamhet och ansvar gällande bilens belysning och dess anpassning till villkoren i fråga om belysning, sikt och trafikförhållandena.

Släckning

Ljusen slocknar när motorn stängs av och förardörren öppnas eller när du låser bilen eller en minut efter att motorn har stängts av.

Nästa gång motorn startas tänds ljusen igen i det läge ringen **3** är inställd.

Hörbart larm: påminnelse om tända lampor

Om ljusen är på men motorn är avstängd hörs en ljudsignal när förardörren öppnas och indikerar att ljusen fortfarande är tända.

Funktionsstörning

Beroende på bilen, om meddelandet "Kontrollera Belysning" visas tillsammans med varningslampan



och / eller varningslampan



blinkar på instrumentpanelen, indikerar detta ett fel på belysningen.

Frågor, kontakta din återförsäljare.

Funktionen "Welcome and Goodbye"

(kan variera från bil till bil)

När funktionen har aktiverats tänds varselljusen och parkeringsljusen bak automatiskt då bilen låses upp.

De släcks automatiskt:

- cirka 15 sekunder efter att de slagits på,
- vid start av motorn beroende på belysningsreglaget läge,
- eller
- vid låsning av bilen.

Aktivering/stänga av funktionen

Information om hur du aktiverar och inaktiverar den externa välkomstfunktionen hittar du i anvisningarna för bilens multimediasystem.

"Ledljusfunktion"

Med den här funktionen kan sidljusen och halvljusen tändas tillfälligt (för att lysa upp en port eller liknande).

BELYSNING OCH SIGNALER

Med motorn av, efter att ha öppnat förardörren, med ringen **3** i läget "AUTO", dra handtaget **1** mot dig: Parkeringsljusen och halvljusen tänds i cirka 30 sekunder tillsammans med

varningslamporna  och  på instrumentpanelen.

För att förlänga den här perioden kan du dra i reglaget upp till fyra gånger (den totala tiden är begränsad till ca två minuter).

Meddelandet "Belysning på under _ _ _" visas med belysningstiden på instrumentpanelen för att bekräfta åtgärden. Sedan kan du låsa bilen.

Inaktivera "Ledljusfunktion"

Om du vill stänga av ljuset innan det slöcknar automatiskt, vrid du ringen **3** till valfritt läge och sedan tillbaka till läget "AUTO".

Obs! Om funktionen "Welcome and Goodbye" är aktiverad måste man, när motorn är avstängd, inaktivera "Ledljusfunktionen" innan man drar i spaken (annars förblir belysningen påslagen av funktionen "Welcome and Goodbye").

Dimljus

Främre dimstrålkastare

(kan variera från bil till bil)

Motsvarande indikering tänds på instrumentpanelen. Detta dimljus lyser endast i kombination med halv-/helljuset.

För att aktivera funktionen, vrid vridomkopplaren tills märket **4** är inriktat mot symbolen **5**.

Varningslampan  visas på instrumentpanelen.

Bakre dimstrålkastare

Med halvljusen tända, tryck på vridomkopplaren för att rikta in markeringen **4** mot symbolen **7**.

Varningslampan  visas på instrumentpanelen.

Motsvarande indikering tänds på instrumentpanelen. Detta dimljus lyser endast i kombination med halv-/helljuset.

För att inte störa medtrafikanter i bakomvarande fordon bör dimbakljuset släckas när det inte behövs längre.

Släckning

För att inaktivera funktionen, vrid vridomkopplaren igen och rikta in markeringen **4** mot symbolen **5** eller **7**.

Varningslamporna  eller  släcks på instrumentpanelen.

När ytterbelysningen släcks, släcks också dimstrålkastarna och dimbakljuset.

 Vid dimma, snö eller föremål som sticker ut från taket, tänds inte belysningen alltid automatiskt. Dimljusen kontrolleras av föraren: kontrollamporna på instrumentpanelen anger om de är på (kontrollampan är tänd) eller av (kontrollampan släckt).

BELYSNING OCH SIGNALER

Strålkastarinställning



Beroende på bil kan strömställaren **A** användas för att justera höjden på strålkastarljusen beroende på belastning.

Tänd halvljusen och tryck eller lyft på knappen **A** så många gånger som det krävs för att välja önskat läge på instrumentbrädan.

Lastförhållanden	Reglagets placering
Endast föraren	0
Förare med två passagerare och last i	1 eller 2

Lastförhållanden	Reglagets placering
bagagerummet (1)	
Endast föraren med last i bagagerummet (1)	1, 2 eller 3
Några exempel finns i tabellen nedan. I samtliga fall ska du justera reglaget A i enlighet med bilens last så att vägen syns och andra bilister inte bländas.	

(1) Laststatus uppnår godkänd totalvikt.

LJUD- OCH LJUSSIGNALER

Ljudsignal



Tryck på rattkudden **A** för att använda signalhornet.

Helljussignal (ljusstuta)

Om du vill använda ljusstutan, dra reglaget **1** mot dig och släpp det sedan.

Körriktningsvisare

För reglaget **1** i samma riktning som du vill vrida ratten.

Impulsläge

Dra kort reglaget **1** uppåt eller nedåt, utan att gå förbi spärrläget, släpp den sedan: reglaget återgår till sitt

ursprungliga läge och den aktuella körriktningsvisaren blinkar tre gånger.

Varningsblinkers



Tryck på strömställaren **2**.

När du sätter igång varningsblinkarna blinkar de fyra färdriktningsvisarna och sidoblinkljusen. Varningsblinkarna används vid fara för att varna andra bilister om du har tvingats stanna på en ovanlig eller otillåten plats eller vid särskilda körförhållanden.

TORKARE

Bil med intervallrutttorkare

2

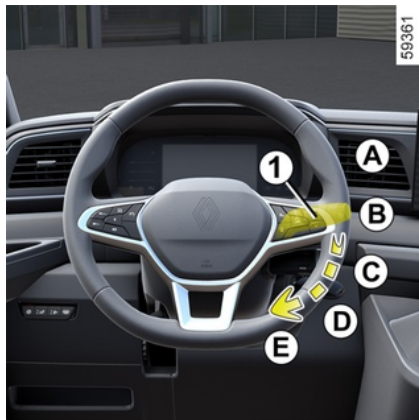

A. Enstaka torkning: En hastig tryckning gör att vindrutetorkarna går fram och tillbaka en gång.

B. stoppa

C. Intermittent torkning: Torkarna kan stanna i några sekunder mellan torkningarna. Du kan ändra tidsintervallen mellan slagen om du vrider på ringen 2.

D. långsam torkarhastighet

E. snabb torkarhastighet

Särskilda anvisningar

Om du stannar bilen under körning, sänks torkarhastigheten. Från snabb torkarhastighet går den över till långsam torkarhastighet. Så fort bilen rullar igen återställs den ur-sprungligen inställda torkarhastigheten.

Varje ändrad inställning på reglaget 1 har prioritet och upphäver den automatiska funktionen.

Bil utrustad med vindrutetorkare med regnsensor

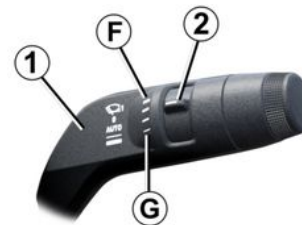
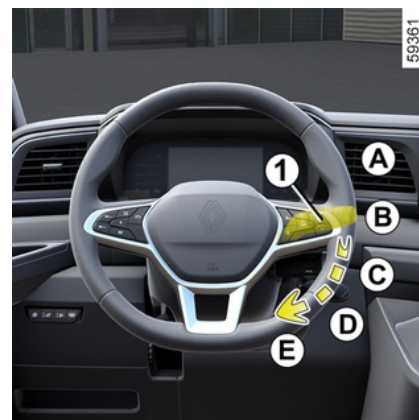

TORKARE

Regnsensorn sitter på vindrutan, framför innerbackspegeln.

A. Enstaka torkning: En hastig tryckning gör att vindrutetorkarna går fram och tillbaka en gång.

B. stoppa

C. Automatisk torkning: När du har valt detta läge känner systemet av om det finns vatten på vindrutan och sätter igång vindrutetorkarna i lämplig hastighet.

Du kan ändra nivån för känsligheten och intervallet mellan slagen genom att vrida på ringen **2**:

- **F**: maximal känslighet.
- **G**: minimal känslighet.

D. långsam torkarhastighet

E. snabb torkarhastighet

Ju högre känsligheten är, desto snabbare reagerar vindrutetorkarna och desto mer ökar torkarhastigheten.

Då automatisk torkning aktiveras eller då avkänningen höjs, går vindrutetorkarna fram och tillbaka en gång.

OBS!

– Regngivaren är endast en extra hjälp. Vid nedsatt sikt måste föraren aktivera vindrutetorkarna manuellt. Vid dimma eller snöfall startar inte

torkningen automatiskt utan måste kontrolleras av föraren.

- Vid minusgrader går den automatiska torkningen inte igång då bilen startas. Den aktiveras automatiskt när bilen har kommit upp i en viss hastighet (ca 8 km/h).
- Aktivera inte automatisk torkning vid torrt väder,
- Ta bort all is från vindrutan innan du sätter igång torkarna;
- vid tvätt i automattvätt, ställ spaken **1** i stoppläget **B** för att inaktivera automatisk torkning.

Funktionsstörning

Vid fel på funktionen automatisk torkning kan läget intervalltorkning användas. Kontakta din återförsäljare. Regngivarens funktion kan avbrytas i händelse av:

- Skadade torkarblad; Kan lämna en hinna vatten eller om bladet torkar mindre bra inom givarens avkänningsområde kan torkarhastigheten öka eller reaktionstiden för automatisk torkning försämrats;
- Vindrutan har fått ett stenskott eller en spricka nära sensorn, vindrutan har blivit smutsig av damm, orenheter, insekter eller frost och vattenavvisande produkter eller vax har använts på

rutan. Vindrutetorkaren blir mindre känslig eller kanske inte reagerar alls.

Särskilda anvisningar

Om du stannar bilen under körning, sänks torkarhastigheten. Från snabb torkarhastighet går den över till långsam torkarhastighet. Så fort bilen rullar igen återställs den ur-sprungligen inställda torkarhastigheten.

Varje ändrad inställning på reglaget **1** har prioritet och upphäver den automatiska funktionen.

Försiktighetsåtgärder

- Om det är is på rutan, kontrollera att bladen inte sitter fast innan du sätter igång torkningen. Om du startar torkningen när bladen sitter fast i rutan, finns risken att både torkarbladen och torkarmotorn förstörs.
- Aktivera inte vindrutetorkarna på en torr ruta. Detta kan leda till förtida slitage eller skador på torkarbladen.

TORKARE

Särskilt läge för torkarna fram (serviceläge)

2

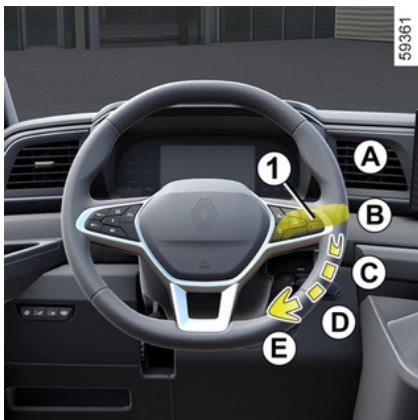

I detta läge går det att lyfta torkarna och få bort bladen från vindrutan.

Detta kan vara användbart vid:

- rengöring av torkarbladen,
- vintertid, om torkarbladen behöver lösgöras från vindrutan,
- byt torkarbladen → 355.

Med motorn av eller på: lyft reglaget **1** två gånger till läge **A** (enstaka torkning).

Torkarbladen stannar i ett läge där de är fria från motorhuvan.

Om du vill återställa torkararmarna till normalt viloläge, med tändningen: kontrollera att torkarna är nedfällda

mot vindrutan, för sedan reglaget **1** till läget **A** (enstaka torkning).

Placera torkarna på vindrutan innan du slår på tändningen. I annat fall finns det risk för att motorhuvan eller torkarna skadas när de slås på.



Innan du gör något med vindrutan (biltvätt, isborttagning, rengöring osv.), för reglaget **1** till läge **B** (parkering).

Risk annars för skador.



Rengör vindrutan om något (smuts, snö, is osv.) skymmer sikten (även mittenområdet bakom innerbackspegeln) innan du sätter i gång torkarna (annars finns det risk att torkarmotorn överhettas). Stäng av torkningen om något ligger i vägen för torkarbladen. Ta bort det som ligger i vägen och starta torkningen med torkarreglaget.

Vindrutespolning

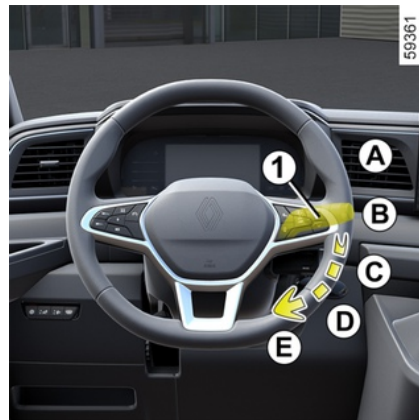

Aktivera tändningen, dra i spaken **1** och släpp den.

Ett längre drag sätter igång utöver vindrutespolningen, torkarbladen som kommer att svepa två gånger och därefter en tredje gång några sekunder senare.

OBS!

- På elektriska versioner kan spolarpumpen blockeras om du använder spaken **1** i mer än 30 sekunder. Detta förhindrar att pumpen överhettas.
- Vid minusgrader finns risk att spolarvätskan fryser på vindrutan, vilket försämrar sikten. Värm vindrutan

TORKARE

med knappen imborttagning innan du gör rent den.



Vid arbete under motorhuven, se till att torkarreglaget är i läge **B** (stopp).

Risk för allvarliga skador



Torkarbladets effektivitet

Kontrollera torkarbladens skick. Livslängden beror på dig:

- De ska hållas rena: Rengör torkarbladen och rutan regelbundet med tvålatten,
- Använd inte torkarna om rutan är torr.
- lossa dem från rutan om de inte har använts under en längre tid.

De ska alltid bytas när de börjar bli slitna, dvs. ungefär en gång om året → **355**.

Användningsföreskrifter för torkarblad

- Vid kallt väder eller snö bör du rengöra rutan innan du använder vindrutetorkarna (annars finns det risk att motorn överhettas).
- se till att inga föremål är i vägen för torkarbladen.

BRÄNSLETANK

Tankning

Bränsletankens volym: cirka 80 liter.

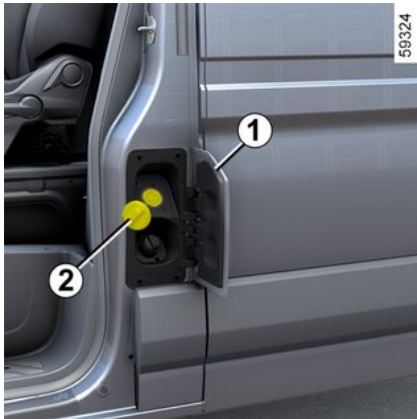

Vänligen observera följande instruktioner:

- Med tändningen avstängd, **vänta minst 12 sekunder** innan du börjar fylla på bränsle;
- öppna förardörren för att öppna luckan **1**
- Beroende på bilen, lås upp locket **2** och häng det på luckan **1**.
- när tanken fylls delvis, **füll på minst 10 liter** bränsle.

Om dessa instruktioner inte följs kommer tankens nivå inte att synas på instrumentpanelen.



Efter påfyllningen, kontrollera att locket och luckan har stängts ordentligt.

Bränslepåfyllning

Efter första automatiska frånslag kan pumpen startas igen, dock högst två gånger. Av konstruktionstekniska skäl har nämligen ett expansionsutrymme i bränsletanken förberetts som inte får utnyttjas.

Se till att vatten inte tränger in vid påfyllningen.

Efter påfyllning ska du sätta tillbaka locket **2** och stänga luckan **1** för att förhindra att vatten eller främmande föremål kommer in i systemet.

Se alltid till att locket **2**, locket **1** och dess omkrets förblir rena och fria från damm, lera, smuts etc.



Bränsletyper som uppfyller de europeiska standarder som gäller för motorer i bilar som säljs i Europa är kompatibla ➔ **374**.

Anm.:

Om bilen har stått stilla i ungefär tre månader, **måste du tillföra bränsle för att förhindra att bränslepumpen skadas**.

Detta görs genom att med tändningen på fylla på minst **10 liter** och sedan starta motorn för att använda pumpen och förnya bränslet i bränslesystemet.

Om det inte är möjligt att tillföra minst 10 liter bränsle på grund av bränslenivån i tanken kan du köra bilen tills tanken kan fyllas på.

Bränslekvalitet

Diesel **måste** användas. Vid påfyllning, se till att inget vatten kommer in i tanken. Förslutningssystemet och området runt omkring måste vara fritt från damm och smuts.

Använd ett högkvalitativt bränsle som överensstämmer med den specifika eller motsvarande lagstiftningen som gäller i det land där bilen marknadsförs. Det måste överensstämma med de anvisningar som visas på etiketten på locket **1** ➔ **373**.

BRÄNSLETANK



För att fylla på bränsle måste motorn stängas av (och inte bara sättas i vänteläge för bilar utrustade med "Stop and Start"-funktionen): Du måste stänga av tändningen ➔ 180, ➔ 181.
Risk för brand.



Blanda inte bensin (blyfri eller E85) med diesel, inte ens i liten mängd. Använd **inte** etanolbaserat bränsle om bilen inte är avsedd för det. Tillsätt **inte** tillsatsmedel i bränslet eftersom det kan skada motorn. ➔ 171. Om du vill använda tillsatsmedel i bränslet, välj en produkt som är godkänd av tillverkaren. Frågor, kontakta din återförsäljare.



Tanklocket är speciellt. Vid eventuellt byte av tanklocket, byt till lock av samma typ. Vänd dig till din återförsäljare. Tanklocket får inte öppnas i närheten av öppen eld eller annan värmekälla. Tvätta inte runt påfyllningsområdet med högtryckstvätt.



Av säkerhetsskäl får inga åtgärder eller ändringar på bränslesystemet (elektroniska styrenheter, ledningar, bränslekrets, insprutare, skydd mm.) göras (utom av kvalificerad återförsäljare).



Inhållande bränslelukt
Om en inhållande bränslelukt uppstår bör du:

- Stanna så fort trafiksituationen tillåter det och stäng av tändningen
- Sätt på varningsblinkerser och be alla passagerare kliva ur bilen och hålla sig undan trafiken.
- Ta kontakt med din återförsäljare.



Var försiktig vid åtgärder i närheten av motorn eftersom denna kan vara varm. Dessutom kan kylfläkten sättas igång när som helst.  etiketten i motorrummet påminner om detta.
Risk för allvarliga skador

Luftning av bränslekretsen

Efter ett stopp som beror på att bränslet tagit helt slut i bilen måste du

BRÄNSLETANK

lufta kretsen innan du försöker att starta om motorn:

- Vrid tändningsnyckeln till "På" **M**
→ **181** och vänta ca 10 sekunder innan du startar motorn, för att bränslesystemet ska hinna luftas.
- Vrid nyckeln till läget **D**. Upprepa proceduren om motorn inte startar.
- Om motorn fortfarande inte startar efter tio startförsök, kontakta en märkesrepresentant.



De omgivande delarna (generator, startmotor, motorfästen osv.) ska skyddas från dieselstänk.

REAGENSTANK

Påfyllning av reagenstanken

Följ lokala lagar i landet där du befinner dig.

Det är viktigt att följa gällande bestämmelser. Brott mot dessa kan leda till rättsliga åtgärder mot bilens ägare.

Funktionsprincip

Reagensen är avsedd för dieselmotorer med SCR-system (selektiv katalysatorreducering).

Om reagens används minskar mängden kväveoxider i avgaserna.

Reagensförbrukningen i realtid beror på bilens användningsvillkor, utrustning och förarens körsätt.

Tillsatsvätska och kvalite

Använd **endast reagens som uppfyller kraven i standarden ISO 22241** och följer markeringen på tankluckan.

Påfyllning

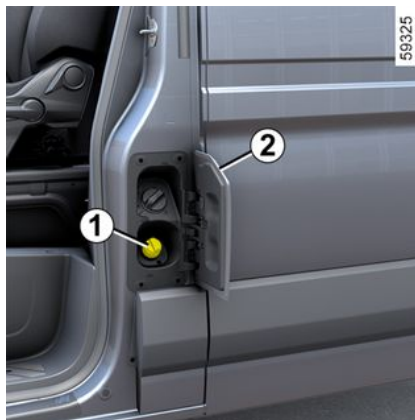

Bränsletankens volym: Cirka 22 liter.

Med fränslagen tändning, öppna förardörren för att öppna luckan **2**. Lossa locket **1**.

Obs! Ångor från ammoniumhydroxid kan läcka ut från öppningen när tanktemperaturen är hög.



Fyll bilens tank horisontellt. Vi rekommenderar att fylla den helt.



För att fylla på reagens måste motorn stängas av (och inte bara vara i standbyläge för bilar med Stop and Start-funktionen). Du måste stänga av tändningen → **180**.



Om meddelandet "XXX km till spärning, fyll på AdBlue" visas, måste du fylla på reagenstanken. Se instruktionerna för påfyllning.
Risk att bilen stannar.



Tanklocket är speciellt. Vid eventuellt byte av tanklocket, byt till lock av samma typ. Vänd dig till din återförsäljare. Tvätta inte runt påfyllningsområdet med högtryckstvätt.

Försiktighetsåtgärder vid användning

Tanken kan fyllas på vid pumpen. I övriga fall är det viktigt att läsa

REAGENSTANK

informationen på reagensmedelsbehållaren (t.ex. burk eller flaska).

2 Vid påfyllning, **hantera reagensmedlet med försiktighet eftersom det kan skada kläder, skor, karosseri osv.**

Om reagensen rinner över eller hamnar på lacken måste det berörda området snabbt rengöras med rikligt med kallt vatten och en mjuk trasa.

Obs! Använd en mjuk svamp om reagensvätskan kristalliserar.



Reagensen får inte komma i kontakt med ögon eller hud. Om detta ändå skulle hända

skölj du rikligt med vatten och tar genast kontakt med en läkare. Uppsök läkare vid behov.

Vid extremt kalla väderförhållanden Vintertid ska reagenstanken fyllas

på när varningslampan  tänds och meddelandet "FYLL PÅ ADBLUE INOM 1 500 km" eller, beroende på bilen, "Fyll AdBlue Innan 1200 km" visas på instrumentpanelen.

Undantagsfall

Reagensvätskan fryser under ca $-10\text{ }^{\circ}\text{C}$.

Om reagensen måste fyllas på (



på):

- parkera bilen på en varmare plats (temperatur över cirka $-10\text{ }^{\circ}\text{C}$);
- försök inte fylla på medan vätskan är frusen;
- vänta tills reagensen återgår till flytande tillstånd (cirka åtta timmar);
- fyll på eller fyll med reagens.

Obs! Om det inte är möjligt att tillämpa proceduren ska du låta en ackrediterad fackman fylla på eller fylla reagensen.

Vid körning i temperaturer under cirka $-20\text{ }^{\circ}\text{C}$ tänds varningslamporna



på

instrumentpanelen tillsammans med meddelandet "Kontrollera Insprutning". Detta är inte nödvändigtvis ett fel utan relaterat till frysning av vätskan.

Under dessa förhållanden ska du följa instruktionerna som nämns ovan. Fyll inte på vätska och starta om bilen efter att reagenset har återgått till flytande tillstånd.

Om varningslamporna och meddelandet fortsätter att visas finns det en annan orsak. Kontakta en

märkesrepresentant så snart som möjligt.



När reagenstanken har fyllts på ska du kontrollera att locket och luckan är

stängda, starta motorn och **VÄNTA i tio sekunder med bilen stillastående och motorn igång** innan du börjar köra igen.

Om denna process inte följs registreras inte påfyllningen av tanken förrän efter flera minuters körning.

Meddelandet "Fyll på AdBlue" och/eller varningslamporna fortsätter att visas och/eller lysa tills påfyllningen har registrerats av systemet.



Inget arbete får över huvud taget utföras på några delar av systemet.

För att systemet inte ska skadas får endast auktoriserade märkesrepresentanter utföra arbete på systemet.

REAGENSTANK

Varning med meddelande på instrumentpanelen på displayen





Beroende på bilen visas varningslamporna och meddelandena på instrumentpanelen **3** enligt uppskattad körsträcka med återstående reagens.

Beroende på hur bilen körs, **kan dessa visas innan reagensmätaren på instrumentpanelen når miniminivån → 137.**

REAGENSTANK

Skötsel/räckvidd







Förutom informationen som visas på instrumentpanelen kan även en ljudsignal höras.

Kontroll- och varningsindikeringar	Meddelanden	Vad ska du göra?
-	"AdBlue nivå Korrekt" (kan variera från bil till bil)	-
-	« Fyll på Adblue Innan 2400 km »	Om meddelandet visas när tändningen är på har du mindre än 2 400 km körsträcka kvar . Fyll på eller låt en märkesrepresentant fylla på reagens i tanken .
 tänds.	"Fyll på AdBlue före 1 500 km" eller, beroende på bilen, "Fyll AdBlue Innan 1200 km"	Om meddelandet visas när tändningen slås på har du mellan 1 500 km) och 1 000 km kvar, eller, beroende på bilmodell, mellan 1 200 km och 800 km kvar . Fyll på eller låt en märkesrepresentant fylla på reagens i tanken .
 tänds.	"XXX km till spärrning, fyll på AdBlue"	Meddelandet visas när tändningen slås på och visas igen: – ca. varje körda 100 km, mellan 1 000 till 200 km körsträcka kvar eller, beroende på bil, mellan 800 och 200 km körsträcka kvar – Ungefär var 50:e kilometer när du har en räckvidd på mindre än 200 km . Fyll på eller låt en märkesrepresentant fylla på reagenstanken så snart som möjligt .
 blinkar eller tänds, beroende på bilmodell.	"0 km till spärrning, fyll på AdBlue"	Motorn vill inte starta. För att starta igen måste du fylla på reagenstanken själv.

REAGENSTANK

Systemfel

När dessa kontrolllampor tänds kan en ljudsignal höras samtidigt.

Kontroll- och varningsindikeringar	Meddelande	Avläsningar
 och  tänds.	« Kontrollera Avgasrening » « AdBlue kontr. Vätska i tank » « AdBlue Kontr. insprutn. »	Anger ett fel i systemet. Kontakta en märkesrepresentant så snart som möjligt.
 och  tänds.	"XXX km utsläppskontrollspärr."	Detta indikerar ett systemfel och att det är mindre än 1 000 km körsträcka kvar eller, beroende på bilmodell, mindre än 800 km körsträcka kvar tills det inte längre går att starta om bilen. Dessa varningar visas igen: – varje 100 km fram tills du har mellan ungefär 1 000 km och 200 km körsträcka kvar eller, beroende på bilmodell, mellan 800 km och 200 km körsträcka kvar innan det inte längre går att starta om bilen. – var 50:e kilometer när det är mindre än 200 km kvar tills bilen inte kan startas på nytt. Kontakta en märkesrepresentant så snart som möjligt.
 och  tänds.	"0 km till miljöskonande spärrning"	Betyder att bilen inte kan startas efter att tändningen har slagits av. Kontakta din återförsäljare.

REAGENSTANK

Varning utan meddelande på instrumentpanelen



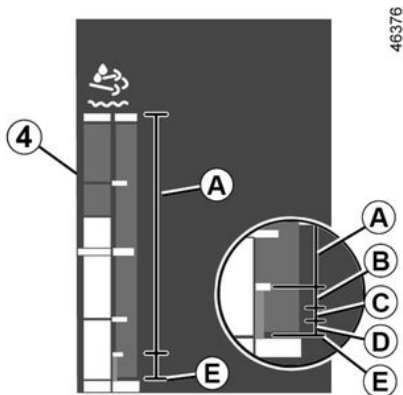

2



Beroende på bilen visas varningslampan enligt vad reagensmätaren **4** på instrumentpanelen visar.

REAGENSTANK

Skötsel/räckvidd







Mätarnivå	Varningar	Vad ska du göra?
Intervall A	-	-
Intervall B	 tänds.	Du eller en auktoriserad återförsäljare ska fylla på eller toppa upp reagenstanken.
Intervall C	 blinkar några sekunder i början av varningen och varje gång tändningen slås på och förblir därefter tänd.	
Intervall D	 blinkar några sekunder i början av varningen och varje gång tändningen slås på och förblir därefter tänd. Ljudsignaler hörs samtidigt.	Motorn kraftlös. Du eller en auktoriserad återförsäljare ska fylla på reagenstanken så snart som möjligt.
Vid E	Tom tank.  blinkar samtidigt som ljudsignaler hörs.	I detta fall är bilens hastighet begränsad till cirka 20 km/h efter nästa gång motorn stoppas/startas tills du eller en auktoriserad återförsäljare har fyllt på reagenstanken.

2

REAGENSTANK

Systemfel

När dessa kontrolllampor tänds kan en ljudsignal höras samtidigt.

Kontroll- och varningsindikeringar	Meddelande	Avläsningar
 och  tänds.	"Kontrollera avgasrening	Anger ett fel i systemet. Kontakta en märkesrepresentant så snart som möjligt.
 och  blinkar när motorn startas och förblir därefter tända.	-	Tyder på ett systemfel med motoreffektsförlust . Kontakta en märkesrepresentant så snart som möjligt.
 blinkar och  tänds.	-	Anger ett fel i systemet. I detta fall är bilens hastighet begränsad till cirka 20 km/h nästa gång motorn stoppas/startas. Kontakta en märkesrepresentant så snart som möjligt.

INKÖRNING

(Förbränningsversion)

Under de första **1 500 km**, kör aldrig fortare än 2 500 rpm (motsvarande 90 km/h) på den högsta växeln. Därefter kan du köra fortare, men det är först efter 6 000 körda kilometer du kan förvänta dig maximal prestanda.

Under inkörningsperioden undvik häftiga accelerationer och när motorn är kall bör inte max varvtal uppnås vid körning på de lägre växeln.

Serviceintervall: Se din bils underhållshäfte.

Obs! För en ny bil i inkörningsfasen: kylarvätskenivån kan vara högre än markeringen "MAXI" på behållaren och sedan sjunka till mellan nivån "MINI" och "MAXI". Detta innebär inte någon risk.

START/STOPP AV MOTORN

Start/stopp av motorn

START AV MOTOR



Vrid nyckeln till körläget **M** och, beroende på bilen, håll den kvar i detta läge tills varningslampan för

förvärmning  slocknar.



Starta aldrig bilen genom rullning i en backe. **Risk för inaktivering av servostyrningen.**

Risk för olycka.

Om en växel är ilagd visas meddelandet "Tryck ner koppling + START" på instrumentpanelen (beroende på utrustningsnivå). Tryck ner kopplingspedalen.

Vrid nyckeln till "Start" **D utan att trampa ned gaspedalen.**

Släpp nyckeln då motorn startar.



Start av bilen

Vi rekommenderar att du starta i tvåans växel med framhjuls- eller bakhjulsdrivna versioner, på jämn mark, utan last.



Stäng aldrig av tändningen förrän bilen har stannat helt. När motorn väl har stannat

upphör servoeffekten för bromssystemet och styrningen att verka liksom säkerhetssystemen för airbag och bältessträckare.

STOPP AV MOTOR

Låt motorn gå på tomgång och vrid nyckeln till läget "Stopp" **St**.



Förarens ansvar när bilen parkeras eller stannas

Lämna aldrig bilen med nyckeln i när barn, personer med funktionshinder eller djur finns i bilen, inte ens för en kort stund. Det finns risk att de kan låsa dörrarna eller skada sig själva eller andra personer genom att sätta igång motorn eller den elektriska utrustningen, som t.ex. fönsterhissarna.

Dessutom stiger temperaturen i kupén mycket snabbt vid varmt och soligt väder.

LIVSFARA ELLER RISK FÖR ALLVARLIGA SKADOR.

START/STOPP AV MOTORN

Tändningslås



"Spärr och stoppläge" St

Låsning: Ta bort nyckeln och vrid ratten tills styrningen låses.

Rör nyckeln och ratten lätt för att frigöra rattlåset.

"Körläge" M

När tändningen slås på är motorn i förvärmningsläge.

"Startläge" D

Om motorn inte startar, vrid nyckeln moturs innan du gör ett nytt startförsök. Släpp nyckeln så snart motorn startar eller, beroende på bilen,

när meddelandet "READY" visas på instrumentpanelen.

Obs! Efter att ha vridit nyckeln kan det ta några sekunder för motorn att förvärmas innan den startar.

Särskilda anvisningar för bilar utrustade med automatväxellåda

Tryck ner bromspedalen med spaken i läge **N**.

Obs! Om något annat läge än neutralläget visas blinkar detta och det går bara att starta om du trycker på bromspedalen samtidigt som du håller kvar nyckeln i startläget.



I startläget kan ett system automatiskt bryta strömtillförseln till bilens tillbehör beroende på batteriets laddning. Detta görs för att undvika att batteriet laddas ur helt.

Funktion Stop and Start

Detta system gör att du kan minska bränsleförbrukningen och utsläppet av växthusgaser.

När du startar bilen aktiveras systemet automatiskt.

Under körningen stoppar systemet motorn (stand-by-läge) när bilen stannar (traffikkö, rödlys, osv.).



De bakhjulsdrivna versionerna är inte utrustade med funktionen "Stop and Start".

Villkor för att ställa motorn på stand-by

Bilen har körts sedan det sista stoppet.

För bilar utrustade med automatväxellåda:

– Växellådan är i läge **D** eller **N**.
och

– Bromspedalen är nedtryckt (tillräckligt hårt)

och

– Gaspedalen är inte nedtryckt
och

– bilens hastighet är noll i ungefär en sekund.

Motorn förblir i standbyläge i läge **N** med ansatt parkeringsbroms och uppsläppt bromspedal.

För bilar med manuell växellåda:

– Växeln ligger i neutralläge.
och

START/STOPP AV MOTORN

– Kopplingspedalen är släppt.

Om varningslampan  blinkar innebär det att kopplingspedalen inte är tillräckligt uppsläppt.

och

– bilens hastighet är lägre än 3 km/h.

Motorn startar när du trycker på kopplingspedalen och lägger i en växel.

För alla bilar:



varningslampan  visas med fast sken på instrumentpanelen för att göra dig uppmärksam på att motorn ställs på stand-by.

Bilens utrustningar förblir i funktion under tiden som motorstoppet varar.

 Om systemet är i funktion vid ett motorstopp, tryck ner kopplingspedalen i botten för att starta motorn.

 Vid påfyllning av bränsle måste motorn vara avstängd (inte befinna sig i standbyläge): tändningen måste vara avstängd ➔ **180** ➔ **168**.
Risk för brand.

 Om du lämnar bilen varnas du av en ljudsignal att motorn inte är avstängd utan står på stand-by.

 Låt inte fordonet rulla när motorn står på stand-by (varningslampan  visas på instrumentpanelen).

 Innan du lämnar bilen måste motorn stängas av (inte sättas i standbyläge) ➔ **180**.

Förhindra att motorn ställs på stand-by

Det är möjligt att i vissa situationer, som då du är på väg mot en korsning med systemet aktiverat, hålla motorn igång för att sedan komma iväg snabbt.

För bilar utrustade med automatväxellåda:

Håll bilen stilla med en lätt fot på bromspedalen.

För bilar med manuell växellåda:

Håll kopplingspedalen nedtryckt.

 **För bilar utrustade med manuell växellåda**
Omstarten kan avbrytas om kopplingspedalen släpps upp för snabbt när en växel är ilagd.

Lämna standby-läget

För bilar utrustade med automatväxellåda:

– Bromspedalen är uppsläppt och läget **D** är ilagt.
eller

– Bromspedalen är uppsläppt, läget **N** är ilagt och parkeringsbromsen har lossats.

START/STOPP AV MOTORN

eller

– Bromspedalen trycks ned igen, läget **N** läggs i och parkeringsbromsen ansätts.

eller

– Läget **R** är ilagt.

eller

– gaspedalen är nedtryckt.

För bilar med manuell växellåda:

– Växelspaken ligger i neutralläge och kopplingspedalen är något nedtryckt eller

eller

– En växel är ilagd och kopplingspedalen är helt nedtryckt.

Villkor för att inte ställa motorn på stand-by

Vissa villkor tillåter inte att systemet ställer motorn på stand-by, särskilt när:

– backväxeln är ilagd,

– motorhuven är inte låst

– yttertemperaturen är för låg eller för hög

– batteriet är inte ordentligt laddat

– skillnaden mellan temperaturen inne i bilen och den automatiska klimatanläggningens inställda temperatur är för stor

– Parkeringsassistsansfunktionen är i drift

– höjden är för hög

– lutningen är för brant för bilar med automatväxellåda,

– funktionen "Clear view" är aktiverad
➔ 282, ➔ 288.

– motorns kylvätsketemperatur är inte tillräcklig

– den automatiska rengöringen av partikelfiltret pågår

– ...

Varningslampan  visas på instrumentpanelen och varnar dig för att motorn ställs på stand-by.

Särskilda anvisningar för automatisk start av motorn

Under vissa förhållanden kan motorn starta om utan någon åtgärd för att garantera din säkerhet och komfort.

Detta kan inträffa när:

– yttertemperaturen är för låg eller för hög

– funktionen "Clear view" är aktiverad
➔ 282, ➔ 288.

– batteriet är inte ordentligt laddat

– bilens hastighet är högre än 7 km/h (i nedförsbackar osv.).

– pedalen trycks in upprepade gånger eller det finns ett krav på bromssystem

– ...

Obs! Beroende på bil kan, under vissa av dessa förhållanden, automatisk omstart av motorn förhindras om en dörr är öppen.



Innan du vidtar åtgärder i motorrummet ska du stänga av tändningen
➔ 181.

Avaktivering, aktivering av funktionen

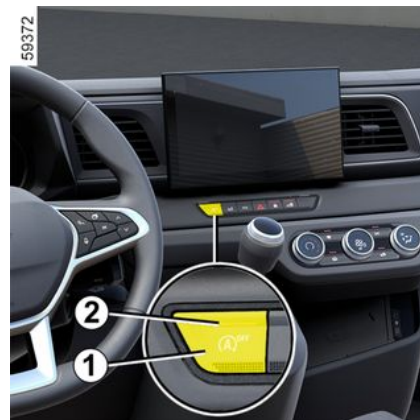

Tryck på omkopplaren **1** för att aktivera funktionen. Varningslampan **2** tänds.

Om du trycker en gång till sätts systemet i gång igen. Varningslampan **2** på strömställaren **1** släcks.

Systemet aktiveras automatiskt när du startar bilen avsiktligt ➔ 180.

START/STOPP AV MOTORN

Funktionsstörning

Om **2** varningslampan tänds utan att omkopplare **1** har tryckts in avaktiveras systemet.

Kontakta en märkesrepresentant.

3



Innan du lämnar bilen måste motorn stängas av (inte sättas i standby-läge) ➔ **180**.

VÄXELSPAK

Växelspak, elektronisk väljare

Elektroniska spakar

Växelväljarens läge 1



Elektronisk växelväljare **A**

A



64852

P: parkeringsknapp 2.

R: backen.

N: neutralläge.

D: standard framåtväxel.

Den ilagda växeln visas på instrumentpanelen som en påminnelse.

Elektronisk växelväljare **B**

B



64851

P: parkeringsknapp 2.

R: backen.

N: neutralläge.

D: standard framåtväxel.

B: framåtväxel med regenerativ bromsning.

Den ilagda växeln visas på instrumentpanelen som en påminnelse.

Entrycksväljare

Flytta väljarspaken **A** eller **B** ett eller två hack uppåt eller nedåt för att lägga i önskat läge (**P**, **R**, **N**, **D** eller, beroende på bil, **B**). När du sedan

3

VÄXELSPAK

släpper spaken återgår den till sitt stabila läge.

Läget som läggs i tänds på instrumentpanelen.

Om vissa villkor förhindrar växling från ett läge till ett annat blinkar det aktuella läget på instrumentpanelen.

Lägga ur läge P

När bilen står stilla och motorn är igång, tryck på bromspedalen och flytta växelväljaren **A** eller **B** uppåt eller nedåt för att lägga i önskat läge.

Om bromspedalen inte är helt nedtryckt visas meddelandet "Tryck ner bromspedalen" och

varningslampan  tänds på instrumentpanelen.

Lägga i läge P

När bilen står stilla med motorn eller tändningen på och bromspedalen nedtryckt, trycker du på knappen **2** för att lägga i läget **P**.



I vissa fall (t.ex. vid parkering i en sluttning), bör du dra åt parkeringsbromsen ➔ **193** med bromspedalen nedtryckt, innan du lägger i läget **P**.



Kontrollera att varningslampan **P** lyser på instrumentpanelen innan du lämnar bilen.
Risk att bilen sätts i rörelse.

Lägga i neutralläget

När bilen står stilla och motorn är igång måste du trycka ned bromspedalen innan du flyttar växelväljaren **A** eller **B** ett hack uppåt eller nedåt för att lägga i **N**-läget.

Körning i automatläge

När bilen står stilla, motorn är igång och bromspedalen är nedtryckt, flyttar du växelväljaren **A** eller **B** två hack nedåt för att lägga i läget **D**.

Om ett av dessa villkor inte uppfylls blinkar det aktuella läget i ca fem sekunder och meddelandet "Tryck ner

bromspedalen" visas på instrumentpanelen lika länge.

I de flesta trafiksituationer behöver du inte röra växelspaken.

Anm.: När motorn är igång och bilen körs i en hastighet mellan 0 och 8 km/h i läge **N** eller **R**, måste du trycka ned bromspedalen för att lägga i läge **D**.

Framåtväxel med regenerativ bromsning

(kan variera från bil till bil)

Med växelväljaren **B** i läge **D**, trycker du spaken nedåt för att aktivera regenerativ bromsning. För att inaktivera funktionen trycker du spaken nedåt eller byter växel.

För att lägga i backväxeln

När bilen står stilla och motorn är igång, flyttar du växelväljaren **A** eller **B** två hack uppåt för att lägga i läget **R**.

Om bromspedalen inte är nedtryckt hörs en ljudsignal, det aktuella läget blinkar i ca fem sekunder på växlingsschemat på instrumentpanelen och meddelandet "Tryck ner bromspedalen" visas lika länge.

Anm.: När motorn är igång och bilen körs i en hastighet mellan 0 och 8 km/h och läge **N** eller **D** är ilagt, måste du

VÄXELSPAK

trycka ned bromspedalen för att lägga i läge **R**.

Parkering av bil

Läget **P** aktiveras automatiskt på bilar med motsvarande utrustning när:

- Motorn stängs av
- Förarens bilbälte lossas och bilen står stilla.

och

- förardörren öppnas och bilen står stilla.

P visas på instrumentpanelen.

Eftersom läget **P aktiveras**

automatiskt när motorn stängs av är det ibland nödvändigt att lägga i läget **N** i vissa situationer, t.ex. i en biltvätt:

- När motorn är igång trycker du på **P**-knappen, flyttar växelväljaren **A** eller **B** ett hack uppåt eller nedåt för att växla till **N** och stänger sedan av motorn.
- När motorn är avstängd och tändningen är på flyttar du växelväljaren **A** eller **B** ett hack uppåt eller nedåt och stänger sedan av tändningen.

Nästa gång motorn startas läggs automatiskt läge **P** i, så som beskrivits tidigare.



Av säkerhetsskäl får tändningen aldrig stängas av förrän bilen står helt stilla.

Funktionsstörning

Vid motorfel eller ett elektriskt fel (fel på batteriet osv.) ska du se till att bilen står helt stilla.



Om du kör så att bilens underrede stöter emot något (t.ex. en trafikdelare, en förhöjd trottoar eller dylikt) kan bilen skadas (en hjulaxel kan t.ex. deformeras). För att minska risken för olyckor bör du låta din återförsäljare kontrollera bilen.

Växelspak

lläggning av backväxeln

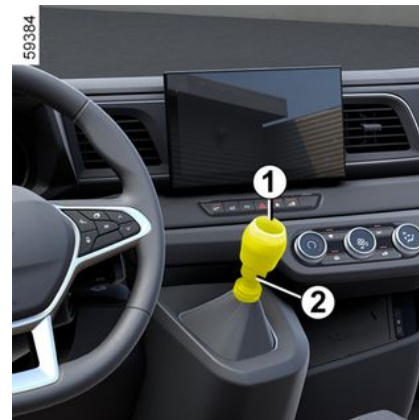

När bilen står stilla, lägg i neutralläget och för växelspaken till backläget.

Observera gallret på växelspakens knapp **1**, lyft ringen **2** mot ratten för att koppla in backväxeln.

Om tändningen är påslagen när backväxeln läggs i tänds backkljuset.

VÄXELSPAK



Om bilens underrede stöter emot något (t.ex. en trafikdelare, en förhöjd trottoar eller annat hinder) kan bilen skadas (t.ex. kan en hjulaxel deformeras). För att minska risken för olyckor bör du låta din återförsäljare kontrollera bilen.

3

DIESELVERSIONER

Motorvarvtal diesel

För att undvika skador på motorn under körning ska du aldrig låta motorvarvtalet överstiga 4 500 varv/min, oavsett vilken växel som är ilagd.

Kontakta omedelbart en auktoriserad återförsäljare om meddelandet "Kontrollera Avgasrening" visas tillsammans med varningslamporna



Under körning kan vit rök i sällsynta fall utvecklas beroende på bränslekvaliteten.

Detta beror på att partikelfiltret rengörs automatiskt och har ingen inverkan på bilens väghållning i övrigt.

Slut på bränslet

När bilen har tankats p.g.a. att **bränslet tagit slut** kan du starta som vanligt, under förutsättning att batteriet är fulladdat.

Men om motorn inte startar efter några sekunder och efter flera försök, måste du fylla på bränslekretsen → 168 innan du startar om motorn.

Opacitetsetikett för motorrök

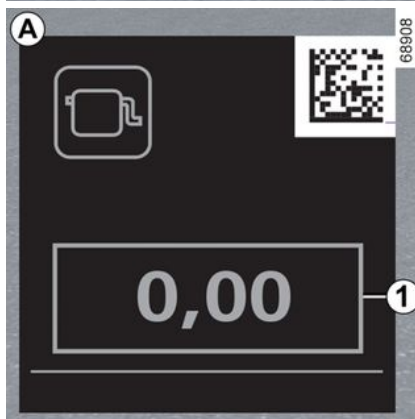
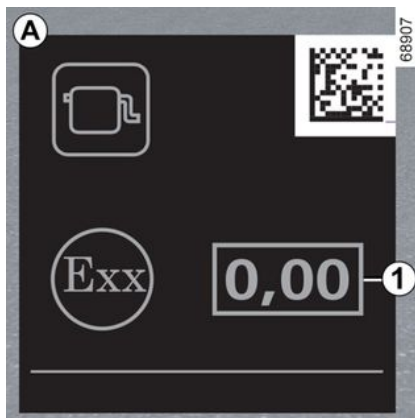

Du kan hitta information **1** på dekalen **A** i motorrummet eller, beroende på

bilmodell, på bilens identifieringsskylt → 372.

1. Utsläpp från dieselavgassystem.

Åtgärder vintertid

För att undvika olyckor under vintern:

- batteriet alltid är ordentligt laddat
- håll alltid bränsltanken relativt full för att förhindra att kondens bildas och samlas i tankens botten.



Stanna inte bilen med motorn igång på platser med brännbart material t.ex. högt gräs eller löv som kan komma i kontakt med det varma avgassystemet och antändas.

Partikelfilter

Partikelfiltret används för att behandla avgaser från dieselmotorer.

Beroende på utrustningsnivå visar

kontrolllampan  på instrumentpanelen att filtret är igensatt och kräver rengöring.

Anm.: Beroende på bilen visas meddelandet "Partikelfilter Reng. behövs ej" på instrumentpanelen för

DIESELVERSIONER

att informera föraren att partikelfiltret är i drift och inte kräver någon åtgärd.

Automatisk rengöring

För att göra detta när  -varningslampan tänds fortsätter du att köra i enlighet med rådande trafiksituation och enligt gällande hastighetsgränser tills kontrolllampan slocknar. Om möjligt, låt inte motorvarvtalet understiga 2000 rpm. Varningslampan ska slockna efter ca 10 till 20 minuter ➔ 137.

 För att underlätta den automatiska rengöringen av partikelfiltret, utför en längre körning (minst 20 minuter) på huvudleder var 200:e kilometer.

Visningen av varningslampan  på instrumentpanelen kan leda till att motorvarvtalet ökar och att kylsystemet aktiveras för att rengöra partikelfiltret.

Obs! Kontrollampan kan tändas igen om körförhållandena inte har uppfyllts helt med avseende på rengöringen av

filtret. Om bilen stannas eller om motorvarvtalet understiger ca 2 000 rpm innan varningslampan har släckts, kan du behöva starta om åtgärden.

Manuell rengöring

(kan variera från bil till bil)

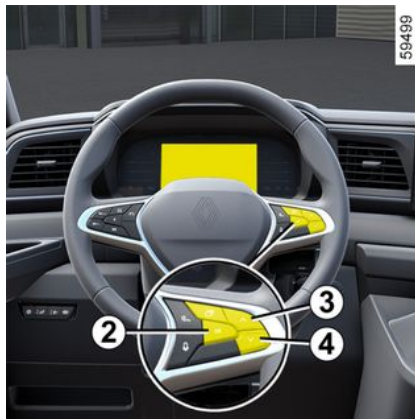

Om det inte är möjligt att uppfylla villkoren (körtid osv.), tänds

varningslampan  på instrumentpanelen tillsammans med meddelandet "Partikelfilter Rengör. startar" för att indikera att mättnadsnivån är för hög för automatisk regenerering.

Du måste snabbt utföra manuell en rengöring för att undvika mättnad av

partikelfiltret, vilket kan kräva att du vänder dig till en godkänd återförsäljare.

Manuell rengöring av partikelfiltret leder till hög temperatur i avgassystemet och avgaserna. Försiktighetsåtgärder måste vidtas under processen som varar i cirka 40 minuter.

Varningslampan  tänds och meddelandet "Partikelfilter Rengör. startar" visas:

- Parkera utanför vägen, på avstånd från trafik och på en plats där det är minst tre meter från alla hinder eller material som lätt kan antändas eller smälta (t.ex. papper, gräs, plast, torr organiskt material, osv.).
- ansätt parkeringsbromsen,
- Placera växelspaken i neutralläget (N-läget på bilar med automatväxellåda).

Med motorn igång:

- Inaktivera funktionen "Stop and Start" ➔ 181 om bilen är utrustad med denna.
- Gå till fliken "Fordon" på instrumentpanelens meny ➔ 126.
- tryck på knappen **3** eller **4** flera gånger tills meddelandet "Part-filter reng [Långt tryck]" visas

DIESELVERSIONER

– Tryck och håll inne knappen **2** tills meddelandet "Partikelfilterregenerering pågår" eller "Regen 40 min–tryck på bromspedalen för att avbryta" visas.

Varningslampan  blinkar.

Vänta tills varningslampan slocknar (cirka 40 minuter). Meddelandet "Partikelfilter Rengöring klar" visas på instrumentpanelen.

Om villkoren inte är uppfyllda före eller under regenereringen, släcks

varningslampan  och meddelandet "Partikelfilter Rengör. avbruten" visas. Därefter avbryts åtgärden.

Meddelandet "Part-filter reng [Långt tryck]" visas så snart villkoren för att upprepa den manuella proceduren återigen är uppfyllda.

Obs! Starta inte rengöringen vid otillräcklig olje- eller kylvätskenivå

(varningslampan för oljetryck  eller varningslampan för

kylvätsketemperatur  lyser på instrumentpanelen). I det här fallet, fyll på → **316**.

Rengöring kan inte utföras:

- om bränslenivån är för låg;
- om motorn är för kall;

– under extrema väderförhållanden (kallt, varmt eller mycket hög höjd).

Under rengöringsprocessen:

- motorvarvtalet ökar först till cirka 3 000 rpm för att värma upp motorn. Det minskar sedan till cirka 2 000 rpm fram till slutet av åtgärden.
- Fläktaggregaten aktiveras. Detta är normalt för att säkerställa motorkylning.
- Vit rök och ovanlig lukt avges vanligen från avgassystemet. Detta indikerar inte att systemet fungerar felaktigt.

Tryck ner någon av pedalerna om du behöver avbryta rengöringen av partikelfiltret. Då utförs enbart en partiell rengöring.



Starta inte rengöringen i ett garage eller i ett begränsat område.

Det finns risk för förgiftning eller kvävning på grund av avgaserna.

Se till att ingen befinner sig nära avgasröret under rengöringen.

Stor risk för brännskador.

Parkera inte bilen på platser med brännbart material, t.ex. gräs, löv eller papper eftersom det kan komma i kontakt med eller vara i närheten av det varma avgassystemet och antändas.

Risk för brand.

Lämna inte fordonet utan tillsyn under rengöringen.

Undantagsfall

Om filtret blir mättat tänds

varningslampan  och, beroende på bilmodell,

varningslampan  på instrumentpanelen och meddelandet "Kontrollera Insprutning" visas. I detta fall, vänligen kontakta en auktoriserad återförsäljare.

DIESELVERSIONER

Om varningslampan  och, beroende på bilmodell,

varningslampan  tänds och meddelandet "VARNING Motorfel" visas, stannar du bilen och kontaktar en märkesrepresentant.



Indikeringen  betyder att du för din egen säkerhet omedelbart ska stanna så fort trafiksituationen tillåter det. Stäng av motorn och tändningen samt starta inte igen. Kontakta din återförsäljare.

PARKERINGSBROMS

PARKERINGSBROMS



Åtdragning

Dra spaken **1** uppåt. Kontrollera att bilen står helt stilla. Indikeringen  tänds på instrumentpanelen.

Lossa bromsen

Dra spaken något **1** uppåt, tryck in knappen **2** och för spaken nedåt.

Indikeringen  släcks på instrumentpanelen.

Infällbar parkeringsbroms

(kan variera från bil till bil)



Åtdragning

Dra spaken **3** uppåt och släpp den sedan, den återgår då till horisontellt läge.

Lossa bromsen

Tryck på knappen **4** medan du drar spaken **3** uppåt och placera den sedan i horisontellt läge.



Under körning är det viktigt att parkeringsbromsen är helt lossad (den röda indikeringen släckt), annars är det risk för överhettning eller skador.



Beroende på lutning och/eller belastning måste du kanske dra åt minst två extra hack och lägga i en växel (ettan eller backen).



Om bilens underrede stöter emot något (t.ex. en trafikdelare, en förhöjd trottoar eller annat hinder) kan bilen skadas (t.ex. kan en hjulaxel deformeras). För att minska risken för olyckor bör du låta din återförsäljare kontrollera bilen.

MILJÖ

Din bil har tillverkats med omsorg om **miljön** i åtanke, under hela dess livstid: vid tillverkningen, under användning och vid skrotning.

Tillverkning

Din bil har tillverkats i en industrianläggning som tillämpar åtgärder för att minska miljöpåverkan på strandmiljöer och natur (minskning av vattenoch energiförbrukning, störningar av utsikt och buller, utsläpp i vatten och atmosfär, sortering och återvinning av avfall)

Utsläpp

(Förbränningsversion)

Din bil har konstruerats för att släppa ut så lite växthusgaser som möjligt (CO²) och därför förbruka mindre bränsle (exempel: 140 g / 100 km motsvarande 5,3 l / 100 km för en dieselbil).

Dessutom är bilarna utrustade med avgasreningssystem som katalysator, lambdasond, aktivt kolfilter (det senare hindrar utsläpp i luften av bensinångor från tanken)...

För vissa dieselfordon kompletteras detta system med ett partikelfilter som reducerar utsläppen av sotpartiklar.

Du kan också bidra till att förbättra miljön

- Delar och bilar i slutet av sin livslängd får inte slängas. De måste överlämnas till en juridisk person som uppfyller miljönormerna.
- Slitna delar och komponenter som byts ut under rutinunderhåll av bilen, t.ex. däck eller olja, beroende på bil, (tömda eller fyllda tankar) måste kasseras på särskilda insamlingsställen.
- Slitna **elektriska** och **elektroniska** komponenter som byts ut (t.ex. batterier etc.) får inte slängas som skräp. Ta dem till en godkänd återförsäljare eller kontakta din lokala myndigheter för information om lämpliga återvinningsanläggningar.



- För att optimera återvinningen av din bil i slutet av dess livslängd kan du kontakta en auktoriserad återförsäljare eller besöka tillverkarens webbplats för att bli hänvisad till insamlingsställen som garanterar respekt för miljön i enlighet med lokala lagar.

Återvinning

Din bil är till minst 85 % återvinningsbar och minst 95 % återanvändbar.

För att uppnå dessa mål har många av bilens delar konstruerats så att de kan återanvändas. Materialen och strukturerna har utformats med omsorg för att:

MILJÖ

- för att underlätta borttagning av delarna och deras återföring till sina respektive återvinningskanaler;
- främja en cirkulär ekonomi (återanvändning, återvinning, materialåtervinning osv.)

Detta gäller särskilt batterier för elfordon.

I syfte att spara på jordens råvarutillgångar är många av bilens delar tillverkade av återvunnen plast eller förnybara material.

MILJÖ- OCH UNDERHÅLLSRÅD

Bilen uppfyller kriterierna för återvinning och återanvändning av bilar efter sin livslängd som trädde i kraft 2015.

Vissa av bilens delar har konstruerats så att de kan återanvändas längre fram.

Dessa delar är enkla att ta bort för att kunna återvinnas och omhändertas inom återvinningsindustrin.

Genom sin utformning, originalutrustning och måttliga bränsleförbrukning uppfyller din dessutom bil de av myndigheterna ställda kraven på avgasrening. Den medverkar aktivt till att begränsa utsläppet av skadliga avgaser och att skapa energibesparande förutsättningar. Avgasutsläppen och bränsleförbrukningen beror emellertid också på dig. Se till att bilens underhålls och används på rätt sätt.

Underhåll

Vid eventuella ändringar av drivlinan eller avgasreningen ska du kontakta din återförsäljare. Det är viktigt att använda originaldelar, särskilt när det gäller bränsleoch avgassystemen. Om delar av annat ursprung än de som rekommenderats av tillverkaren används, löper fordonsägaren risk att fordonet inte uppfyller de krav som

myndigheterna ställer på avgasreningen.

Låt din auktoriserade återförsäljare utföra de inställningar och kontroller som anges i bilens underhållsprogram. Vid eventuella ändringar ska du kontakta en auktoriserad återförsäljare.

Motorinställningar

- **Luftfilter, dieselfilter:** ett igensatt filter minskar kapaciteten. Byt luftrenarinsatsen.
- **Tomgång:** detta kräver ingen justering.

Avgaskontroll

Med avgaskontrollsystemet kan funktionsfel i bilens avgasreningssystem upptäckas.

Dessa fel kan förorsaka giftiga utsläpp eller mekaniska fel.



Den här varningslampan på instrumentpanelen indikerar eventuella fel i systemet:

Den tänds eller blinkar (beroende på bil) när tändningen slås på och försvinner sedan när motorn startar.

- Kontakta en återförsäljare snarast om lampan skulle lysa med fast sken.

– Om den blinkar, sänk motorvarvtalet tills den slutar blinka. Kontakta din återförsäljare så snart som möjligt.



→ 171

RÅD VID KÖRNING, EKOKÖRNING

Sparsam körning

Bränsleförbrukningen är godkänd enligt standardmetodiken.

De är samma för alla tillverkare, vilket gör det möjligt att jämföra olika bilar.

Bränsleförbrukningen vid faktisk användning beror på bilens användningsförhållanden, utrustningen och förarens körsätt.

Läs råden nedan för att optimera förbrukningen.

Beroende på bil finns olika funktioner tillgängliga för att hjälpa dig att sänka din bränsle- eller energiförbrukning:

- Varvräknare.
- Indikering för växelbyte.
- Indikator för körstil.
- En sammanställning av tidigare körning och besparingsråd på multidisplayen.
- accelerationsindikator Eco
- Indikator för körstil.
- läge Eco,
- "Frihjulsläge" (version med förbränningsmotor).
- funktionen Stop and Start ➔ **181**.
- Laddningsmätaren (elektrisk version).

Om bilen har ett navigeringssystem kompletterar det den här informationen.

Indikering för växelbyte

Beroende på bilen, anger en indikering på instrumentpanelen det bästa ögonblicket för att byta till en högre eller lägre växel:



växla upp en växel



lägg i en lägre växel.

Om du kontrollerar denna indikation regelbundet kan du minska din bränsleförbrukning.

Indikator för körstil

(kan variera från bil till bil)



59536

Informerar i realtid om ditt körsätt. Du underrättas av indikator **1**.

Ju fler blad som visas på indikator **1**, desto mer flexibel och ekonomisk är din körning.

Om du tar för vana att följa indikatorn sänker du bilens bränsleförbrukning.

För mer information, se multimediasystemets instruktionsbok.

RÅD VID KÖRNING, EKOKÖRNING

Indikator för eko-acceleration

(kan variera från bil till bil)

3



Visar i realtid om du accelererar jämnt eller kraftigt.

Detta visas med **2**:

- Grön: Accelerationen är jämn och korrekt
- Vit: Accelerationen är för kraftig
- Grå: Accelerationen är kraftig.

Anm.: Det går inte att visa både indikatorn för körstil **1** och Eco-indikatorn för acceleration **3** samtidigt.



RÅD VID KÖRNING, EKOKÖRNING

Körjournal över körd sträcka



När motorn stängs av visas "Körjournal"-funktionen, med information om din senaste resa, på multimediaskärmen **4**.

Den anger:

- Allmänt resultat.
- Resultatutveckling
- Sträcka utan bränsleförbrukning.

En övergripande betygssiffra från 0 till 100 visas så att du kan kontrollera din ECO-körning och utveckling.

Ju högre siffra som visas desto lägre bränsleförbrukning.

ECO-råd visas för att förbättra din prestanda.

Minneslagring av dina favoritkörsträckor gör det möjligt att jämföra din prestanda från gång till gång men också att jämföra med resultaten från andra som kör bilen. För mer information, se multimediasystemets instruktionsbok.

Läget Eco

Eco-läget är en funktion som optimerar bränsleförbrukningen.

Detta påverkar vissa köråtgärder (acceleration, växling, farthållare, fartminskning osv.).

Genom att accelerera mindre vid körning i och i utkanten av stora städer förbrukas mindre bränsle.

Start av funktionen



Beroende på utrustningsnivå kan funktionen aktiveras antingen genom att:

- genom en tryckning på kontakten **5**
- Via multidisplayen (se multimediasystemets bruksanvisning).

Varningslampan **Eco** visas på instrumentpanelen för att bekräfta aktiveringen.

Under körning går det att tillfälligt lämna Eco-läget för att återupprätta motorns prestanda.

För att göra detta, tryck ner gaspedalen snabbt och helt i botten.

RÅD VID KÖRNING, EKOKÖRNING

Eco-läget återaktiveras så fort gaspedalen släpps upp.

Avstängning av funktionen

Beroende på bilen kan funktionen inaktiveras genom att du trycker på strömställaren **5**.

Indikeringen **Eco** på instrumentpanelen slocknar för att bekräfta avstängningen.

Frihjulsläge

(Förbränningsversion)

På vissa bilar utrustade med automatväxellåda kan du växla till frihjul (automatiskt neutralläge) under retardationsfaserna (foten helt borta från gaspedalen) för att minska motorbromsningen och köra längre utan att gasa, vilket sparar bränsle.

Varningslampan  är grön och sedan grön för att indikera att fordonet är i "frihjulsläge".

Obs! Om du trampar på bromspedalen en gång avaktiveras "frihjulsläget".



Vid körning i nedförsbacke är "frihjulsfunktionen" inaktiverad för att bilen ska kunna använda det regenerativa bromssystemet och / eller motorbromsen, beroende på bil.

Mätare laddningsnivå

(Elektrisk version)



Med laddningsmätaren får du i realtid information om den aktuella energiförbrukningen.

Blått användningsområde "energiåtervinning" A

När du släpper gaspedalen eller trycker på bromspedalen under körning alstrar elmotorn elektrisk ström under retardationen. Denna energi används för att minska bilens hastighet och för att ladda drivbatteriet.

Användningsområde "Rekommenderad förbrukning" B

Fordonsbatteriet levererar el som behövs för att motorn ska kunna sätta bilen i rörelse.

Användningsområde "Icke rekommenderad förbrukning" C

Anger en hög energiförbrukning.



Om den här informationen visas eller inte beror på vilken typ av omgivningsinställning som valts.

Råd vid körning

(Förbränningsversion)

59529

RÅD VID KÖRNING, EKOKÖRNING

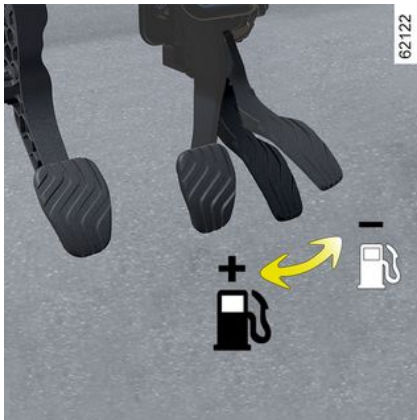

Värme komforten

Det är normalt att märka en ökad bränsleförbrukning vid användning av uppvärmningen (särskilt när utomhustemperaturen sjunker under noll) eller AC:n aktiverad.

Köregenskaper

- För att motorn snabbt ska uppnå normal arbetstemperatur ska du köra den med lätt belastning i stället för att låta den gå på tomgång.
- Höga hastigheter påverkar bilens bränsleförbrukning avsevärt.
Exempel (i jämn hastighet):

- Att minska hastigheten från 130 km/h till 110 km/h sparar ungefär upp till 20 % bränsle
- Att minska hastigheten från 90 km/h till 80 km/h sparar ungefär upp till 10 % bränsle.
- Sportig körning med tunga och frekventa accelerationer och inbromsningar kostar mycket bränsle i förhållande till vad du sparar i tid.
- Belasta inte motorn på mellanväxlarna. Kör alltid på högsta möjliga växel.
- Undvik häftiga accelerationer.
- Bromsa så lite som möjligt. Om du i god tid förutser ett hinder eller en kurva behöver du bara lyfta foten.
- Ge inte mer gas i uppförslägen än på plan väg för att försöka bibehålla hastigheten. Håll helst foten i samma läge på gaspedalen.
- I moderna bilar finns det ingen anledning att använda kopplingspedalen och gaspedalen innan motorn stängs av.
- Dåligt väder, vägen är översvämmad:

	Var försiktig om du måste köra på en översvämmad väg. Vattennivån får inte överskrida fälgens nedre kant.
---	---



På förarsidan är det viktigt att golvmattan som är anpassade till bilen sitter fast i sina fästen. Kontrollera därför regelbundet fästsättningen. Lägg aldrig flera mattor på varandra.
Risk för pedalerna fastnar.

Däck

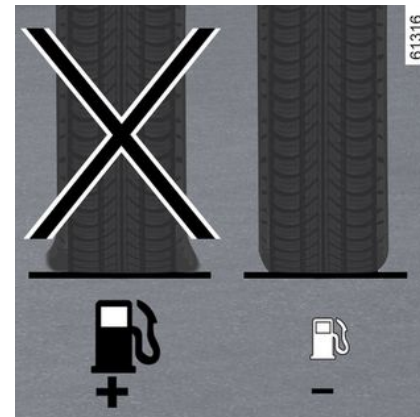

- Ett för lågt däcktryck medför ökad bränsleförbrukning.
- För att optimera bränsleförbrukningen kan du ställa in

RÅD VID KÖRNING, EKOKÖRNING

det högsta rekommenderade däcktrycket eller det tryck som anges i förardörrens öppning → 328.
– Användning av icke föreskrivna däck kan medföra ökad bränsleförbrukning.

3

Användningsråd



- Välj Eco-läget.
- Elektricitet är bränsle. Koppla ifrån alla elsystem när de inte behövs längre. **Men** (säkerheten är viktigast) anpassa alltid belysningen till rådande siktförhållanden (det är viktigt att se och synas).
- Använd ventilationsläget. Att köra med öppna rutor drar 4 % mer bränsle vid 100 km/h.
- När du tankar, fyll inte på så mycket att det rinner över.

– **För bilar utrustade med klimatanläggning utan AUTO-läge** bör systemet stängas av när det inte behövs längre.

Några råd för att minska bränsleförbrukningen och skydda miljön:

Om bilen har stått stilla på någon varm plats i starkt solsken, tänk då på att öppna dörrarna några minuter innan du startar så att den upphettade luften släpps ut.

- Ta bort takracket när det inte används.
- Skrymmande föremål fraktas lämpligast på ett släp.
- Vid körning med husvagn, använd en godkänd vindavvisare. Glöm inte att justera den.
- Undvik kortdistanskörningar (korta körsträckor med långa ståtider). Motorn hinner då aldrig uppnå optimal arbetstemperatur.

Bilens livslängd: råd

(Elektrisk version)

Vid användning (körning) kan räckvidden för elfordonet variera beroende på ett flertal faktorer som du kan kontrollera, med detta kan du generera betydande vinster i fråga om räckvidd.

Dessa faktorer är:

- hastigheten och körstilen;
- vägprofil;
- värmekomforten;
- däckens;
- användningen av elektriska tillbehör;
- fordonets belastning.

Dessutom möjliggör aktiveringsläget Eco en automatisk hantering av fordonets alla strömförbrukare (motoreffekt osv.) för att minska förbrukningen så mycket som möjligt → 197.

Hastigheten och körstilen



Att köra i hög hastighet minskar ditt fordonets räckvidd avsevärt.

Exempel (i jämn hastighet):

RÅD VID KÖRNING, EKOKÖRNING

- Genom att minska hastigheten från cirka 120 km/h till 100 km/h kan du spara upp till cirka 20 % räckvidd.
- genom att minska hastigheten från cirka 90 km/h till 80 km/h kan du spara upp till cirka 10 % av bränsleräckvidden.

"Sportig" körning minskar fordonets räckvidd: Välj ett "mjukare" körsätt.

Råd:

- kör i en jämn hastighet
- Håll ett öga på de funktioner du har till ditt förfogande för att hålla dig informerad om vägförhållanden (ekonometer, momentan förbrukning, redovisning av körsträcka mm.) ➔ 197.
- anpassa din körstil för att undvika för hög energiförbrukning.
- främja energiåtervinning: Förutse ändringar i trafikförhållandena i tid genom att lätta på gaspedalen eller genom att bromsa gradvis.

Vägprofilen



Ge inte mer gas i uppförsbacke än på plan väg för att försöka bibehålla hastigheten. Håll helst foten i samma läge på gaspedalen.

Värme komforten

62429

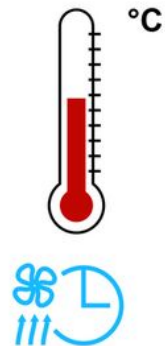

Användning av värmeanläggningen eller luftkonditioneringen minskar fordonets räckvidd.

Bilens belastning

Undvik en onödig belastning i bilen.

RÅD VID KÖRNING, EKKÖRNING

Däck

3

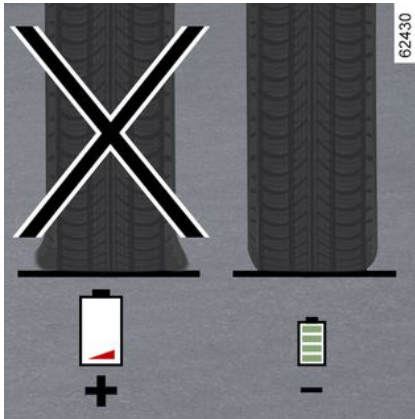

Ett för lågt däcktryck medför ökad bränsleförbrukning. Respektera däcktrycken som föreskrivs för fordonet.

Vid ett byte, montera helst däck av samma märke, storlek, typ och struktur som de ursprungliga. Användning av däck som inte rekommenderas minskar väsentligt fordonets räckvidd → **328**.

VARNINGSSYSTEM FÖR DÄCKTRYCKSFÖRLUST

När systemet finns i bilen övervakar det däcktrycket.

Funktionsprincip

Alla hjul (utom reservhjulet) har en givare, som sitter i luftventilen och som med jämna mellanrum mäter däcktrycket.

Systemet varnar föraren för olika statusar/fel genom att visa meddelanden på instrumentpanelen → 208.

Ominitering av däcktryckets referensvärde

Detta bör göras när däckens referensstryck ska ändras för att anpassas till användningsvillkoren (tomt, lastad bil, körning på motorväg, osv.).

Detta ska alltid utföras efter en kontroll av däcktrycket med kalla däck.

Däckstrycket ska motsvara den aktuella användningen av bilen (tom, lastad fordon, körning på motorväg o.s.v.).



Vid hjulbyte eller -skifte måste återställning och parkoppling av trycksensornas identifierare utföras. Kontakta en märkesrepresentant.

Återställningsprocedur från instrumentpanelen 1

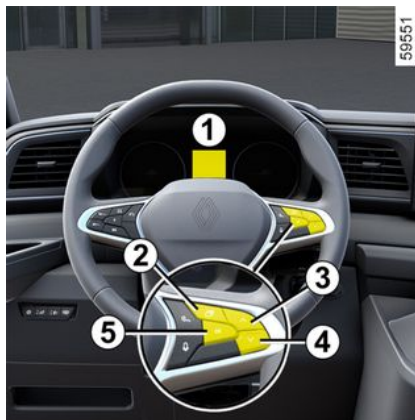

Tändningen är påslagen och **bilen står stilla:**

– Tryck på strömställaren **2** tills du kommer till fliken "Bil".

– Tryck på strömställaren **3** eller **4** upprepade gånger för att gå till sidan "Däckstryck".
– Tryck in reglaget **5** (i ca tre sekunder) för att starta återställningen. "Inläring däckstryck"-meddelandet bekräftar att din begäran om däcktryckets referensvärde bearbetas. Nyinitiering kan kräva flera minuters körning.

Obs! Referensvärdet för däcktryck får inte vara lägre än det som rekommenderas och anges på dörkarmen.



Indikeringen **STOP** betyder att du för din egen säkerhet omedelbart ska stanna så fort trafiksituationen tillåter det.

VARNINGSSYSTEM FÖR DÄCKTRYCKSFÖRLUST

Meddelandetabell för återställningsprocedur

Tabellen nedan visar möjliga meddelanden om proceduren för däckåterställning.

Steg	Meddelanden	Avläsningar
1	« Inlärn däcktryck långt tryck »	Med tändningen på och bilen stilla, starta återställningen av trycket i alla fyra / sex däck genom att trycka och hålla in strömställaren 5 OK.
2	« Inlärning däckstryck »	Systemet har registrerat begäran om återställning av däcktryck för alla fyra / sex däck.

3

VARNINGSSYSTEM FÖR DÄCKTRYCKSFÖRLUST

Omjustering av däcktrycket

Trycket i de fyra däcken ska ställas in när däcken är kalla (se etiketten i förardörren). Om däcktrycket inte kan kontrolleras på kalla däck, måste de angivna trycken höjas med 0,2 till 0,3 bar (3 PSI).

Däcktrycket får inte sänkas när däcken är varma, exempelvis efter långvarig körning i hög fart.



Denna funktion fungerar som en körhjälp under körning. Funktionen ersätter inte förarens kontroll över bilen. Det kan alltså aldrig befria föraren från dennes ansvar och skyldighet att visa uppmärksamhet. Kontrollera däckstrycket (gäller även reservhjulet) en gång i månaden.

Hjulbyte och reparation

Reservhjul

Reservhjulet har ingen givare.

Byte av hjul/däck

Detta system kräver specifik utrustning (hjul, däck, hjulkapslar, osv.) ➔ **326**.

Kontakta en märkesrepresentant vid hjulbyte eller -skifte, eller byte av ventiler.

Anm.: Ventilerna på däcken är av en specifik typ. Användning av annan utrustning påverkar systemets funktion.

Däckreparationsspray och sats för däckpumpning

På grund av ventilernas särskilda egenskaper får du endast använda utrustning som har godkänts av märkesnätet. Se avsnittet om ➔ **329**.





VARNINGSSYSTEM FÖR DÄCKTRYCKSFÖRLUST

Felaktigt däcktryck

Följande tabell innehåller de varningsmeddelandena som visas på instrumentpanelen **1** när systemet upptäcker något fel med däcktrycket.

Informationen på instrumentpanelen informerar om alla eventuella fel (t.ex. för lågt däcktryck eller punkterat däck).

Indikeringen  betyder att du för din egen säkerhet omedelbart ska stanna så fort trafiksituationen tillåter det.

Kontroll- och varningsindikeringar	Meddelanden	Avläsningar
 tänds (blinkar inte).	« Justera Däckstryck »	Det här indikerar att ett eller flera däck har för lite luft. Kontrollera och justera trycket i de fyra / sex däcken och återställ sedan systemet.
 +  tänds (blinkar inte).	« Punktering »	Detta indikerar att ett eller flera däck är punkterade eller har mycket lite luft. Kontrollera och justera trycket i de fyra / sex däcken när däcken är kalla och återställ systemet. Om varningen kvarstår, byt ut ventilen, eller byt däck om det är punkterat. Kontakta en märkesrepresentant för ventilbyte.
 Blinkar och lyser sedan tillsammans med indikeringen 	« Kontr. givare Däcktryck »	Detta indikerar att minst ett av däcken inte har en sensor (reservhjul, hjulbyte utan att ha parat ihop ventilen hos en märkesrepresentant osv.), att en av ventilerna är defekt eller att den extra antennen är defekt. Frågor, kontakta din återförsäljare.

KÖRHJÄLP OCH ASSISTANS VID KÖRNING

Beroende på bil kan dessa omfatta:

- **låsning fria bromsar (ABS)**
- **Det elektroniska stabiliseringssystemet (ESC) med kontroll av understyrning, sidovindsassistans och antispinnssystem.**
- **assistans vid körning med släp,**
- **Nödbromsassistans**
- **Antispinnssystemet**
- **starthjälp i backe.**

Låsning fria bromsar (ABS)

Vid kraftig inbromsning hindrar ABSsystemet hjulen från att låsa sig och kontrollerar bromssträcken för fordonet.

Under dessa förhållanden kan du göra en undanmanöver genom att bromsa. Dessutom kan detta system förkorta bromssträcken vid dåligt väggrepp (fuktigt vägbana).

ABS förbättrar inte fordonets "fysiska" prestanda i fråga om vägbana och väggrepp. Sedvanliga försiktighetsåtgärder bör därför **alltid** vidtas (avstånd till framförvarande fordon osv.).



I nödfall bör du trycka på bromspedalen med **full kraft och hålla pedalen nere**. Att försöka reglera bromsverkan genom att successivt öka bromstrycket med bromspedalen (genom pumpning) har alltså ingen effekt. ABS modifierar nedtryckningen i bromssystemet.

Driftstörningar:

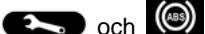
–  tänds på instrumentpanelen tillsammans med meddelandena "Kontrollera ABS" och "Kontrollera ESC": Detta indikerar att ABS, ESC och nödbromsningen har inaktiverats. **Bromsarna fungerar dock fortfarande;**

– , och

 tänds på instrumentpanelen och meddelandet "VARNING Bromssystem fel" visas: **detta indikerar att det är fel på bromssystemet.**

I båda fallen behöver du ta kontakt med närmaste återförsäljare.



Bromssystemet är delvis i funktion. Det kan emellertid vara **riskfyllt att bromsa kraftigt** och detta medför i sin tur att du bör stanna (om trafiken tillåter). Kontakta din återförsäljare.

Elektroniskt stabiliseringssystem (ESC) med kontroll av understyrning och antispinnssystem

Elektroniskt stabiliseringssystem ESC

Detta system hjälper till att kontrollera bilen i "kritiska" körsituationer (undanmanövrer, förlorat väggrepp vid kurvtagning).

Funktionsprincip

En givare i styrningen känner av den färdväg föraren valt.

Andra givare placerade på andra plaser i bilen, mäter den verkliga körriktningen.

Systemet jämför förarens önskan med bilens faktiska bana och korrigerar denna om nödvändigt genom att kontrollera bromsarna för vissa hjul och/eller motoreffekten.

KÖRHJÄLP OCH ASSISTANS VID KÖRNING

Varningsindikeringen  blinkar på instrumentpanelen när systemet aktiveras.

Kontroll av understyrning

Detta system förbättrar ESC-systemets funktion vid kraftig understyrning (förlorat väggrepp för framhjulen).

Sidvindsassistans

Systemet optimerar ESC-funktionen och hjälper till att kontrollera bilen vid växlande sidvindar. Det hjälper till att bevara bilens riktning med hjälp av bromsarna.

När systemet aktiveras tänds

varningslampan  på instrumentpanelen.



Dessa funktioner är extra körhjälp vid kritiska förhållanden för att anpassa bilens uppförande och underlätta körningen. Funktionerna är inte avsedda att ta över förarens roll. **De ökar inte bilens prestanda och bör inte uppmuntra till högre hastigheter.** De kan alltså aldrig befria föraren från ansvar och från skyldigheten att visa uppmärksamhet (föraren ska alltid vara vaksam på plötsliga händelser som kan inträffa under körningen).

Antispinnkontroll

Detta system hjälper till begränsa drivhjulens slirning och att kontrollera bilen vid start, gaspådrag eller fartminskning.

Funktionsprincip



Med hjälp av givarna vid hjulen mäter och jämför systemet hela tiden hastigheten på drivhjulen och förhindrar att motorn rusar. Om ett hjul tenderar att slira, tvingar systemet det

att bromsa tills det återfår greppet om underlaget

Systemet justerar också motorvarvtalet med hänsyn till hjulens väggrepp, oberoende av det tryck som utövas på gaspedalen.

Funktionsstörning

Om ett systemfel upptäcks visas meddelandet "Kontrollera ESC" och

varningslamporna  och  visas på instrumentpanelen. I det här fallet avaktiveras ESC och antispinnregleringen.

Frågor, kontakta din återförsäljare.

Assistans vid körning med släp

Systemet hjälper till att bevara kontrollen över bilen då ett släp används. Den känner av pendlingar som kan uppstå vid dragningen av ett släp vid särskilda körförhållanden.

Funktionsvillkor

- Dragkroken måste vara godkänd av en märkesrepresentant.
- Strålkastarna måste vara godkända av en märkesrepresentant.
- Släpet måste vara kopplat till bilen.

Funktionsprincip

Funktionen stabiliserar bilen genom:

KÖRHJÄLP OCH ASSISTANS VID KÖRNING

– en asymmetrisk inbromsning av framhjulen som minskar pendlingarna som kan uppstå på grund av släpet,
– en inbromsning på fyra hjul och en begränsning av motorns vridmoment för att minska bilens hastighet till dess att pendlingarna upphör.

Kontrolllampan  blinkar då på instrumentpanelen.

Nödbromsassistans

Detta system kompletterar ABS-systemet och hjälper till att förkorta fordonets bromssträcka.

Funktionsprincip

Systemet kan registrera en panikbromssituation. I detta fall träder bromsservon omedelbart in med maximal kraft och kan aktivera ABS-regleringen.

ABS bromsningen säkras så länge som bromspedalen är nedtryckt.

Tändning av varningsblinkarna

Beroende på utrustningsnivå kan dessa blinka om hastigheten plötsligt minskar.

Funktionsstörning

När systemet registrerar ett funktionsfel visas meddelandet "Kontrollera ABS" på instrumentpanelen tillsammans med

varningslampan .

Frågor, kontakta din återförsäljare.

Antispinnsystem – "utökat grepp"

Antispinnsystemet (i förekommande fall) gör det enklare att styra bilen på vägunderlag med dåligt väggrepp (lös mark osv.).



3

Dessa funktioner är extra körhjälp vid kritiska förhållanden för att anpassa bilens

uppförande och underlätta körningen.

Funktionerna är inte avsedda att ta över förarens roll. **De ökar inte bilens prestanda och bör inte uppmuntra till högre hastigheter.** De kan alltså aldrig befria föraren från ansvar och från skyldigheten att visa uppmärksamhet (föraren ska alltid vara vaksam på plötsliga händelser som kan inträffa under körningen).

KÖRHJÄLP OCH ASSISTANS VID KÖRNING

3



Läget "Automatiskt"

Standardläget "Automatiskt" möjliggör optimal användning under normala vägförhållanden (torrt, vått, lätt snö osv.).



I "Automatiskt"-läget används antispinnsystemets funktioner.



När motorn stängts av, startar bilen alltid i "Automatiskt"-läget.

Läget för lös mark

Tryck och håll inne reglage 4:

Varningslampan  och, beroende på bilen,  visas på instrumentpanelen tillsammans med meddelandet "Halt väglag PÅ". Det här läget tillåter en optimal användning på lös mark (lera, sand, torra löv osv.). I det här läget kontrolleras motorns varvtal av föraren.

Om du trycker på strömställaren 4

igen slocknar varningslampan 

och, beroende på bilen,  och meddelandet "Vägläge PÅ" visas på instrumentpanelen för att varna dig.

Starthjälp i backe

Beroende på graden av lutning hjälper detta system föraren vid start i backe. Det hindrar bilen från att rulla bakåt, beroende på lutning, genom att automatiskt ansätta bromsarna när föraren släpper bromspedalen för att trycka på gaspedalen.

Systemets funktion

Det fungerar bara om växelspaken är i något annat läge än neutralläget och

om bilen står helt stilla (bromspedalen nedtryckt).

Systemet håller kvar bilen i cirka **två sekunder**. Därefter lossas bromsarna gradvis (bilen rullar beroende på lutningen).



Systemet för starthjälp i backe kan inte alltid helt hindra bilen från att rulla bakåt i alla situationer

(t.ex. vid mycket kraftig lutning).

Föraren kan alltid använda bromspedalen och på så vis hindra bilen från att rulla bakåt. Funktionen för starthjälp i backe bör inte användas under långa stopp: Använd bromspedalen.

Denna funktion har inte utformats för att få bilen att stå stilla under en längre tid.

Använd om det behövs bromspedalen för att stanna bilen. Föraren ska vara särskilt uppmärksam vid halt underlag.

Risk annars för allvarliga skador.

YTTERLIGARE KÖRHJÄLPSFUNKTIONER

Min säkerhet

Med funktionen "My Safety" kan du avaktivera eller aktivera ett antal förarassistansfunktioner samtidigt.

Beroende på bilen kan du ställa in funktionen "Min säkerhet" från multimediaskärmen eller från instrumentpanelen genom att välja vilka körhjälpfunktioner som ska stängas av som en grupp.

Åtgärd



Läget "Alla på"

Beroende på bil kan följande körhjälpfunktioner visas i det här läget:

- Hastighetsvarning → 251;
- Varning om körfältsavvikelse → 214.
- förebyggande av filbyte → 221;
- varning för att påkalla förarens uppmärksamhet → 249.

När läget "Alla på" aktiveras: Indikatorlampan på knappen **1** tänds och meddelandet "My Safety All ON vald" visas på instrumentpanelen för att bekräfta. De körhjälpmedel som finns tillgängliga i läget aktiveras.

"Anpassat" läge

I det här läget kan du **inaktivera** eller **återaktivera** vissa körhjälpmedel som är tillgängliga i läget "Allt på" och som tidigare konfigurerats med inställningen "Min anpassade säkerhet".

När tändningen är på, **tryck på knappen 1** två gånger i följd för att aktivera "Anpassat" läge. Första gången du trycker på den visas meddelandet "Tryck igen för My Safety Perso" på instrumentpanelen. Vid andra trycket släcks indikeringen i knappen **1**. Läget "Anpassat" är aktiverat. Meddelandet "My Safety

Perso vald" visas på instrumentpanelen.

För att växla tillbaka till läget "Allt på" **trycker** du en gång på knappen **1**. Indikatorlampan på knappen **1** tänds.



Beroende på bilmodell och beroende på hur lång tid det har gått sedan motorn senast stängdes av, återaktiveras läget "Allt på":

- När bilen låses upp.
eller
- När en dörr öppnas.
eller
- När motorn startas om.

Konfigurera "Min anpassade säkerhet"



Av säkerhetsskäl ska du göra inställningarna när bilen står stilla.

YTTERLIGARE KÖRHJÄLPSFUNKTIONER

i Inställningarna för "Min anpassade säkerhet" som sparats för läget "Anpassad" sparas när motorn senast stängdes av eller när dörrarna låstes.

Inställning från multidisplayen 2





Se multimediasystemets instruktionsbok för information om inställningarna.

Konfiguration från färddatom 3

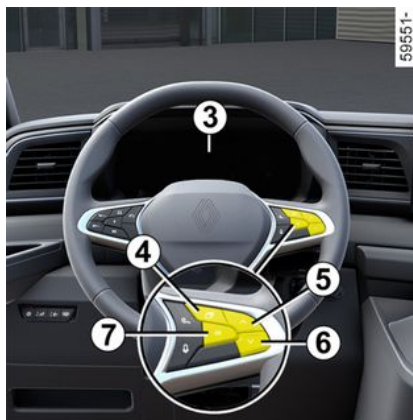
(kan variera från bil till bil)



– Med bilen stillastående, tryck på **4**-reglaget tills du kan välja 

-fliken eller, beroende på bilen, -fliken;

eller

– tryck på knappen **4** och tryck flera gånger på reglage **5** eller **6** för att

komma till fliken 

– beroende på bil, tryck på knappen **7** OK;

– Tryck flera gånger på reglage **5**

eller **6** för att komma till meny .

Tryck sedan på reglage **7** OK;

– Tryck flera gånger på reglage **5** eller **6** för att komma till meny "My

Safety Perso". Tryck sedan på reglage **7** OK;

– välj de körhjälpmedel som ska avaktiveras eller aktiveras från läget "Perso" genom att trycka upprepade gånger på **5** eller **6**. Tryck på reglage **7** OK för att avaktivera eller aktivera körhjälpen.

Varning om filavvikelse



Med hjälp av kameran **1** varnar funktionen föraren då bilen passerar en heldragen eller streckad linje utan att aktivera färdriktningsvisare.

YTTERLIGARE KÖRHJÄLPSFUNKTIONER



Denna funktion fungerar som en körhjälp under körning. Funktionen är under inga

omständigheter avsedd att befria föraren från ansvar och skyldighet från att visa uppmärksamhet.

Föraren ska hela tiden ha fullständig kontroll över fordonet.

Funktionen för varning för överskridande av linje korrigerar inte fordonets bana.

Kamerans placering 1

Se till att vindrutan inte är täckt (av smuts, snö, kondens osv.).

Aktivering/avstängning



Beroende på utrustningsnivå och beroende på hur lång tid det har gått sedan motorn senast stängdes av, återaktiveras funktionen:

- När bilen låses upp. eller
- När en dörr öppnas. eller
- När motorn startas om.

Aktivera eller inaktivera varningen med knappen "Min säkerhet" 2



Funktionen kan inaktiveras eller aktiveras med läget "Anpassad" i funktionen "Min säkerhet" → 213.

Om funktionen tidigare har inaktiverats via "Anpassad":

– **Inaktivera funktionen** genom att trycka på knappen 2 två gånger. Varningslampan på knappen 2 släcks

och varningslampan  eller,

beroende på bilen,  lyser gult på instrumentpanelen.

– **Återaktivera funktionen** genom att trycka på knappen 2 en gång. Varningslampan på knappen 2 tänds

YTTERLIGARE KÖRHJÄLPSFUNKTIONER

och varningslampan  eller, beroende på bilen,  tänds på instrumentpanelen.

3 Bilar med multidisplay 3



Se multimediasystemets instruktionsbok för att aktivera eller stänga av funktionen.

Välj ON eller OFF.

Aktivera/inaktivera systemet via förddatorn 4

(kan variera från bil till bil)

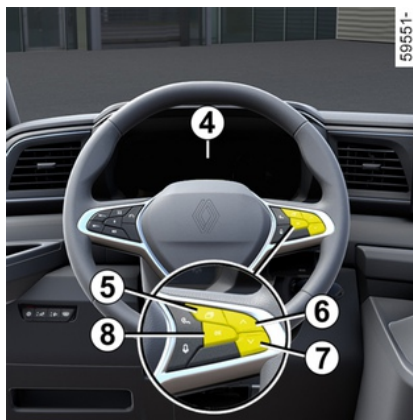

– Med bilen stillastående, tryck

på **5**-reglaget tills du kan välja 

-fliken eller, beroende på bilen,  -fliken;

eller

– tryck på knappen **5** och tryck flera gånger på reglage **6** eller **7** för att

komma till fliken 

– beroende på bil, tryck på knappen **8** OK;

– Tryck flera gånger på reglage **6**

eller **7** för att komma till meny .

Tryck sedan på reglage **8** OK;

– Tryck flera gånger på reglage **6** eller **7** för att komma till meny "KÖR

ASSISTANS". Tryck sedan på reglage **8** OK;

– Tryck flera gånger på reglage **6** eller **7** för att komma till meny "Vingelvarning". Tryck sedan på reglage **8** OK;

– Tryck en gång till på reglage **8** OK för att aktivera eller inaktivera funktionen:

–  Funktionen är aktiverad

–  funktionen inaktiverad

När funktionen är inaktiverad tänds

varningslampan  eller, beroende

på bil, varningslampan  i gult på instrumentpanelen.

Inaktivera funktionen automatiskt

Funktionen inaktiveras automatiskt när:

– Styrningen för bilens köregenskaper är inaktiverad.

– Det elektroniska stabilitetssystemet fungerar inte.

– Det låsningsfria bromssystemet fungerar inte.

– En dragkrok är elektriskt ansluten till släpvagnens dragkroksuttag,

– Varningslampan  tänds.



YTTERLIGARE KÖRHJÄLPSFUNKTIONER

Varningslampan  eller, beroende på bilen, varningslampan  lyser i gult på instrumentpanelen.

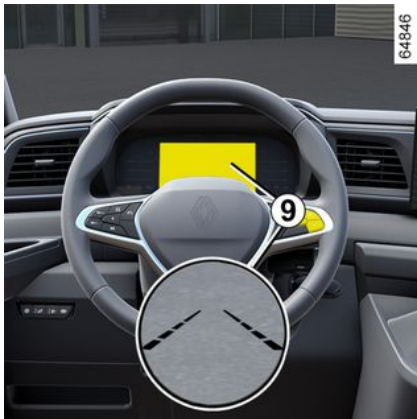
Åtgärd



När funktionen aktiveras visas

varningslampan  eller, beroende på bilen,  samt vänster och höger linjeindikator **9** i grått på instrumentpanelen.

Funktionen är inställd för att meddela föraren om:

- hastigheten är cirka 65–170 km/h och

– kontrollampan  eller, beroende på utrustningsnivå, vänster och höger

linjevisare **9** och kontrollampan  visas i vitt på instrumentpanelen.

Funktionen **aktiverar en varning** om bilen korsar en linje (heldragen eller streckad) utan att körriktningsvisarna aktiverats.

Funktionen varnar föraren:

- Ratten vibrerar. och

– Varningslampan  blinkar vitt eller, beroende på bilen, så visas

varningslampan  och indikatorn **9** vid sidan av den korsade linjen i rött på instrumentpanelen.

Inställningar



Av säkerhetsskäl ska du göra inställningarna när bilen står stilla.

Justera inställningar från multimediaskärmen **3**



Se multimediasystemets bruksanvisning för att komma åt funktionsinställningar från multimediaskärmen **3**:

– "Varningsvibration": Justera vibrationsnivån för ratten:

- "Låg"
- "Mellan",
- "Hög"

– "Inställning av körfältsavvikelse": Justera känslighetsnivån för linjedetekteringen. För att göra det:

- "Sent": Linjer detekteras när de korsas.

3

YTTERLIGARE KÖRHJÄLPSFUNKTIONER

- "Standard": Linje detekterad vid närmande.
- "Tidigt": Linje detekterad vid närmande.

Anpassa inställningar från förardatorn 4

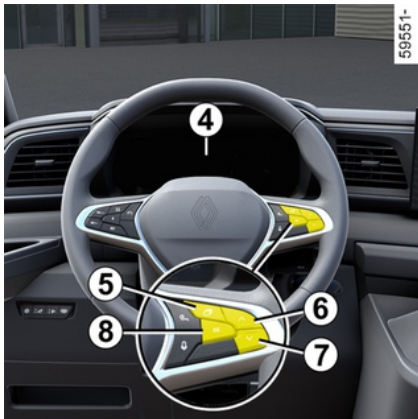

– **Med bilen stillastående**, tryck

på **5**-reglaget tills du kan välja



-fliken eller, beroende på bilen,
-fliken;





eller

– Beroende på bilen kan du trycka på knappen **5** och trycka upprepade gånger på knapparna **6** eller **7** för att

öppna menyn . Tryck på omkopplaren **8** OK;

– Tryck upprepade gånger på **6** eller

7 för att komma till menyn "  "

eller, beroende på bilen, menyn" 

". Tryck på omkopplaren **8** OK;

– Tryck på **6** eller **7** flera gånger för att öppna menyn "KÖR ASSISTANS". Tryck på omkopplaren **8** OK.

För att justera känsligheten:

– Tryck på reglaget **6** eller **7** flera gånger för att komma till menyn "Känslighet för körfältsavvikelse".

Tryck på omkopplaren **8** OK;

– Tryck på **6** eller **7** flera gånger för att justera inställningen Tryck på omkopplaren **8** OK.

Justera vibrationskraften:

– Tryck på reglaget **6** eller **7** flera gånger för att komma till menyn "Vibrationer vid körfältsavvikelse".

Tryck på omkopplaren **8** OK;

– Tryck på **6** eller **7** flera gånger för att justera inställningen Tryck på omkopplaren **8** OK.

Funktionen är tillfälligt ej tillgänglig / inaktiverad

Funktionen är tillfälligt ej tillgänglig eller inaktiverad i följande fall:

– Mycket snabbt överskridande av linje.

– Fortsatt körning på en linje.

– Omkring fyra sekunder efter filbyte.

– Snåva kurvor.

– Nedsatt sikt.

– Körriktningsvisaren aktiverad.

– Aktivera varningsblinkern.

– Backväxel ilagd.

– Kraftig acceleration.

– Vid filbyten.

– Aktivering av elektrisk stabilitetskontroll.

– Användning av låsningsfria bromsar.

– det aktiva nödbromssystemet aktiveras;

När funktionen inte är tillgänglig visas

varningslampan  eller, beroende på utrustningsnivå, vänster och höger

linje **9** och varningslampan  i grått på instrumentpanelen.

När den främre kameran är blockerad

visas meddelandet "Främre kamera Ingen sikt" på instrumentpanelen.

Rengör området där givarna är placerade

Funktionsstörning

När systemet upptäcker ett funktionsfel, beroende på bil:

YTTERLIGARE KÖRHJÄLPSFUNKTIONER

- Varningslamporna  eller  visas i gult på instrumentpanelen.
- I vissa fall åtföljda av meddelandet:
 - « Körhjälp Ej tillgängl. »eller
 - « Kontrollera Körhjälp »eller
 - « Kontrollera Främre kamera »

I dessa fall behöver du ta kontakt med närmaste återförsäljare.

YTTERLIGARE KÖRHJÄLPSFUNKTIONER

Varning



Denna funktion fungerar som en körhjälp under körning. Funktionen är under inga omständigheter avsedd att befria föraren från ansvar och skyldighet från att visa uppmärksamhet. Föraren ska hela tiden ha fullständig kontroll över fordonet.

Ingrepp/reparationer på systemet

- Vid krock kan kamerans inställning ändras, vilket kan påverka dess funktion. Stäng av funktionen och kontakta en auktoriserad återförsäljare.
- Ingrepp i området där kameran är placerad (till exempel reparationer, vindruta o.s.v.) får endast utföras av behörig tekniker.

Endast en märkesrepresentant kan åtgärda fel i systemet.

Vid störningar i systemet

Vissa omständigheter kan störa eller försämra systemets funktion, till exempel:

- Dålig sikt genom vindrutans (smuts, is, snö, kondens osv.).
- dåliga väderförhållanden (snö, regn, hagel, ishalka osv.);
- Dålig sikt (mörker, dimma osv.)
- Vägmarkeringarna är oregelbundna eller svåra att urskilja (t.ex. om linjen är delvis blekt eller för blekt, linjerna ligger för långt ifrån varandra, vägytan är ojämn osv.).
- Bländning (starkt solljus, mötande fordon osv.)
- vägen är smal eller slingrande (snäva kurvor osv.)
- när du ligger nära ett fordon i samma fil.

Risk för felaktiga och missade varningar

YTTERLIGARE KÖRHJÄLPSFUNKTIONER

Förebyggande av filbyte



Med hjälp av informationen från kameran **1** utlöser funktionen korrigerande åtgärder på bilens styrsystem när en heldragen eller streckad linje korsas eller när bilen närmar sig vägrenen (vägdelning, hinder, trottoar, vägbank osv.) utan att körriktningvisaren har aktiverats.

Beroende på inställning, om du korsar en streckad linje utan att aktivera körriktningvisaren, fungerar funktionen:

- varnar föraren utan korrigerande åtgärder på styrsystemet;
- eller

- utför korrigerande åtgärder på styrningen.



Du ska när som helst återta kontrollen över fordonet genom att röra på ratten.



Denna funktion fungerar som en körhjälp under körning. Funktionen är under inga omständigheter avsedd att befria föraren från ansvar och skyldighet från att visa uppmärksamhet. Föraren ska hela tiden ha fullständig kontroll över fordonet.

Kamerans placering **1**

Se till att vindrutan inte är täckt (av smuts, snö, kondens osv.).

Aktivering/avstängning



Beroende på utrustningsnivå och beroende på hur lång tid det har gått sedan motorn senast stängdes av, återaktiveras funktionen:

- När bilen låses upp.
- eller
- När en dörr öppnas.
- eller
- När motorn startas om.

YTTERLIGARE KÖRHJÄLPSFUNKTIONER

Aktivera eller inaktivera funktionen med knappen "Min säkerhet" 2



Funktionen kan inaktiveras eller aktiveras med läget "Anpassad" i funktionen "Min säkerhet" → 213.

Om funktionen tidigare har inaktiverats via "Anpassad":

– **Inaktivera funktionen** genom att trycka på knappen 2 två gånger. Varningslampan på knappen 2 släcks

och varningslampan  eller,

beroende på bilen,  lyser gult på instrumentpanelen.

– **Återaktivera funktionen** genom att trycka på knappen 2 en gång. Varningslampan på knappen 2 tänds

och varningslampan  eller,

beroende på bilen,  tänds på instrumentpanelen.

Aktivera/inaktivera systemet från multimediaskärmen 3





Se multimediasystemets instruktionsbok för att aktivera eller stänga av funktionen.

Välj ON eller OFF.

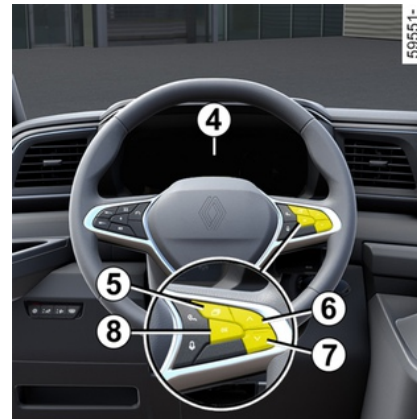
Aktivera/inaktivera systemet via färd datorn 4



– **Med bilen stillastående**, tryck på 5-reglaget tills du kan välja 

-fliken eller, beroende på bilen,  -fliken; eller

– tryck på knappen 5 och tryck flera gånger på reglage 6 eller 7 för att

komma till fliken ;

– beroende på bil, tryck på knappen 8 OK;

YTTERLIGARE KÖRHJÄLPSFUNKTIONER

– Tryck flera gånger på reglage **6**

eller **7** för att komma till menyn .

Tryck sedan på reglage **8** OK;

– Tryck flera gånger på reglage **6** eller **7** för att komma till menyn "KÖR ASSISTANS". Tryck sedan på reglage **8** OK;

– Tryck flera gånger på reglage **6** eller **7** för att komma till menyn "Vingel- korrigering". Tryck sedan på reglage **8** OK;

– Tryck en gång till på reglage **8** OK för att aktivera eller inaktivera funktionen:

–  Funktionen är aktiverad

–  funktionen inaktiverad

När funktionen inaktiveras tänds, beroende på bilen, varningslampan

 eller  i gult på instrumentpanelen.

Automatisk avstängning av systemet

Systemet inaktiveras automatiskt när:

– Styrningen för bilens köregenskaper är inaktiverad.

– Det elektroniska stabilitetssystemet fungerar inte.

– Det låsningsfria bromssystemet fungerar inte.

– en dragkrok är elektriskt ansluten till släpvagnens dragkroksuttag;

– Varningslampan  tänds.

Beroende på bilen visas

varningslamporna  eller  på instrumentpanelen.

Åtgärd

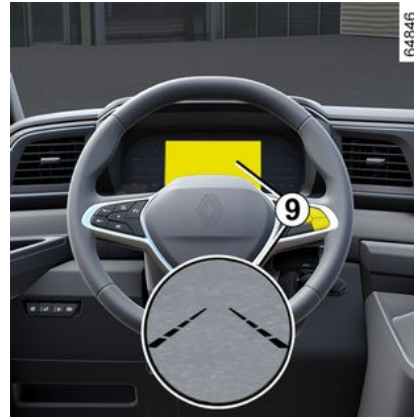

När funktionen aktiveras visas

varningslampan  eller, beroende

på bilen, varningslampan  samt vänster och höger linjeindikator **9** i grått på instrumentpanelen.

Funktionen är inställd för att meddela eller reagera om:

– Hastigheten är cirka 65–170 km/h. och

– kontrollampan  eller, beroende på utrustningsnivå, vänster och höger

linjevisare **9** och kontrollampan  visas i vitt på instrumentpanelen.

Funktionen aktiveras om körriktningsvisarna inte är aktiverade och bilen:

– Närmar sig en väggkant.
– Korsar en heldragen linje.
– Korsar en streckad linje om inställningen "Åtgärd vid streckad linje" är markerad.

I detta fall:

– Utlöser funktionen en korrigerande åtgärder på bilens styrning för att korrigera bilens färdriktning. och

– Varningslampan  blinkar eller, beroende på bilen, indikatorn **9** vid sidan av den korsade linjen och

varningslampan  visas i gult på instrumentpanelen.

Om de åtgärder som vidtas på styrningen inte är tillräckliga fortsätter

YTTERLIGARE KÖRHJÄLPSFUNKTIONER

varningslampan  att blinka eller, beroende på bilen, så visas

varningslampan  och indikatorn **9** vid sidan av den korsade linjen i rött på instrumentpanelen. Detta åtföljs av en vibration i ratten.

Om inställningen "Åtgärds vid streckad linje" inte är markerad **avger funktionen en ljudvarning** om bilen korsar en streckad linje utan att aktivera körriktningvisaren och det inte finns någon väggen tillräckligt nära linjen.

I detta fall varnar funktionen föraren:

– Ratten vibrerar.

och

– Varningslampan  blinkar vitt eller, beroende på bilen, så ändras

varningslampan  och indikatorn **9** vid sidan av den korsade linjen till rött på instrumentpanelen.

OBS! I kurvor tillåter funktionen att du lätt skär kurvan.

Undantagsfall

– Om systemet är i funktion och inte känner av någon aktivitet på ratten visas meddelandet "Behåll Kontrollen" på instrumentpanelen och åtföljs av en

ljudsignal och, beroende på bilmodell,

varningsindikeringen  i gult tills föraren åter har tagit kontroll över bilen.

eller

– Om systemet har varit i funktion för länge visas meddelandet "Behåll Kontrollen" på instrumentpanelen åtföljt av en ljudsignal och – beroende

på bil – varningsindikeringen  lyser gult och indikatorn **4** på sidan av den aktuella linjen blinkar tills föraren har återtagit kontroll över bilen.



Du kan när som helst avbryta korrigeringen av färdriktningen genom att röra på ratten.

Inställningar



Av säkerhetsskäl ska du göra inställningarna när bilen står stilla.

Justera inställningar från multimediaskärmen **3**

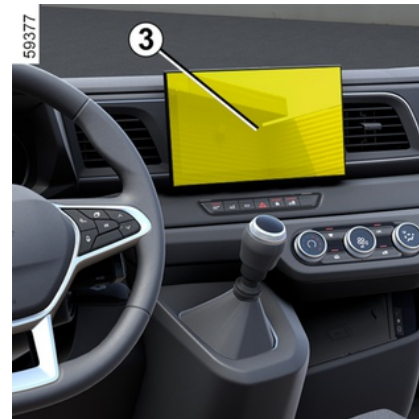

Se multimediasystemets bruksanvisning för att komma åt funktionsinställningar från multimediaskärmen **3**:

– "Korsa streckad linje": Använd den här inställningen för att välja funktionen bilen korsar en streckad linje utan att aktivera körriktningvisarna:





- Vald inställning: Funktionen kan komma att aktivera bilens styrning i syfte att korrigera bilens färdriktning;
- Inställningen är inte vald: Funktionen kan varna föraren med hjälp av en vibration i ratten utan att korrigera bilens körriktning.

YTTERLIGARE KÖRHJÄLPSFUNKTIONER

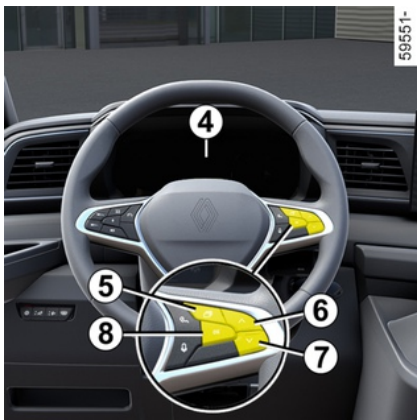
- "Vibration": Justera rattvibrationerna för funktionen "Vingelvarning vid lämnande av körfil";
- Beroende på bil, "Vingelvarning vid avvikelse från fil" eller "Varning": justera känslighetsnivån för linjedetektering. För att göra det, välj:
 - "Sent": Linjer detekteras när de korsas.
 - "Standard": Linje detekterad vid närmande.
 - "Tidigt": Linje detekterad vid närmande.

Anpassa inställningar från färd datorn 4



- **Med bilen stillastående**, tryck på **5**-reglaget tills du kan välja -fliken eller, beroende på bilen, -fliken; eller
 - Beroende på bilen kan du trycka på knappen **5** och trycka upprepade gånger på knapparna **6** eller **7** för att öppna menyn . Tryck på omkopplaren **8** OK;
 - Tryck upprepade gånger på **6** eller **7** för att komma till menyn "  "

eller, beroende på bilen, menyn "  ". Tryck på omkopplaren **8** OK;

- Tryck på **6** eller **7** flera gånger för att öppna menyn "KÖR ASSISTANS". Tryck på omkopplaren **8** OK.

För att justera känsligheten:

- Tryck på reglaget **6** eller **7** flera gånger för att komma till menyn "Känslighet för filhållningsassistent". Tryck på omkopplaren **8** OK;
- Tryck på **6** eller **7** flera gånger för att justera inställningen Tryck på omkopplaren **8** OK.

Justera vibrationskraften:

- Tryck på reglaget **6** eller **7** flera gånger för att komma till meny

"Vibrationer för filhållningsassistent". Tryck på omkopplaren **8** OK;

- Tryck på **6** eller **7** flera gånger för att justera inställningen Tryck på omkopplaren **8** OK.

Funktionen är tillfälligt ej tillgänglig / inaktiverad

Systemet är inte längre tillgängligt eller inaktiverat när:

- Mycket snabbt överskridande av linje.
- Fortsatt körning på en linje.
- Omkring fyra sekunder efter filbyte.
- Snåva kurvor.
- Nedsatt sikt.
- Körriktningsvisaren aktiverad.
- Aktivera varningsblinkern.
- Backväxel ilagd.
- Kraftig acceleration.
- Vid filbyten.
- Aktivering av elektrisk stabilitetskontroll.
- Användning av låsningsfria bromsar.
- det aktiva nödbromssystemet aktiveras;

När funktionen inte är tillgänglig visas

varningslampan  eller, beroende på bilen, vänster och höger linje **7** och

varningslampan  i grått på instrumentpanelen.

YTTERLIGARE KÖRHJÄLPSFUNKTIONER

När den främre kameran är blockerad visas meddelandet "Främre kamera Ingen sikt" på instrumentpanelen. Rengör området där givarna är placerade

3 Funktionsstörning

När systemet upptäcker ett fel:

– Varningslampan  tänds på instrumentpanelen.

Eller, beroende på utrustningsnivå

– Varningslampan  visas i gult på instrumentpanelen.

I vissa fall åtföljs de av följande meddelande:

– « Körhjälp Ej tillgängl. » ;

eller

– « Kontrollera Körhjälp » ;

eller

– « Kontrollera Främre kamera » .

I dessa fall behöver du ta kontakt med närmaste återförsäljare.

YTTERLIGARE KÖRHJÄLPSFUNKTIONER

Varning



Denna funktion fungerar som en körhjälp under körning. Funktionen är under inga omständigheter avsedd att befria föraren från ansvar och skyldighet från att visa uppmärksamhet. Föraren ska hela tiden ha fullständig kontroll över fordonet.

Ingrepp/reparationer på systemet

- Vid krock kan kamerans inställning ändras, vilket kan påverka dess funktion. Stäng av funktionen och rådgör med din återförsäljare.
- Ingrepp i området där kameran är placerad (till exempel reparationer, vindruta o.s.v.) får endast utföras av behörig tekniker.

Endast en märkesrepresentant kan åtgärda fel i systemet.

Vid störningar i systemet

Vissa omständigheter kan störa eller försämma systemets funktion, såsom:

- dålig sikt genom vindrutan (smuts, is, snö, kondens osv.)
- dåliga väderförhållanden (snö, kraftigt regn, hagel, ishalka osv.);
- dålig sikt (mörker, dimma osv.);
- vägmarkeringarna är oregelbundna eller svåra att urskilja (t.ex. delvis borta, för stort avstånd, skadad vägbana)
- bländning (starkt solljus, mötande bilar etc.);
- vägen är smal eller slingrande (snäva kurvor etc.);
- när du ligger nära ett fordon i samma fil.

I detta fall kan funktionen "Förebyggande av filbyte" aktiveras felaktigt eller inte alls.

Risk för oönskad, felaktig korrigering av körriktning eller ingen korrigering alls.

Avstängning av funktionen

Du måste stänga av funktionen om:

- området där kameran sitter har skadats (på vindrutesidan eller backspegeln);
- vägen är hal (snö, ishalka, vattenplaning, grus osv.);
- dålig sikt (mörker, dimma osv.);
- Om vindrutan är skadad eller spräckt (utför inga reparationer av vindrutan i det här området, kontakta din återförsäljare);

YTTERLIGARE KÖRHJÄLPSFUNKTIONER

- fordonet bogserar en släpvagn eller husvagn;
- fordonet kör in i ett område med olika markeringar i vägbanan (ett vägarbetsområde osv.).

YTTERLIGARE KÖRHJÄLPSFUNKTIONER

Varning för döda vinkeln

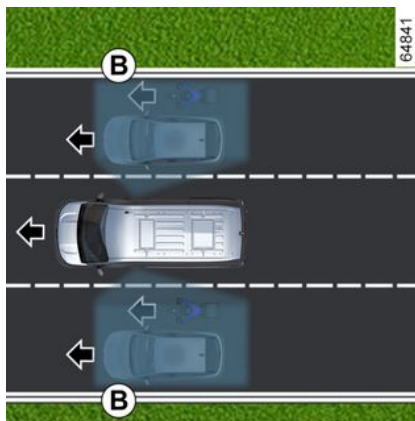
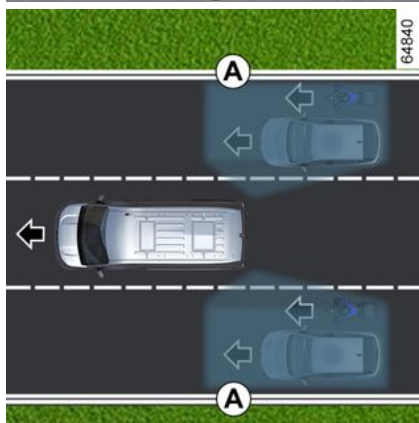
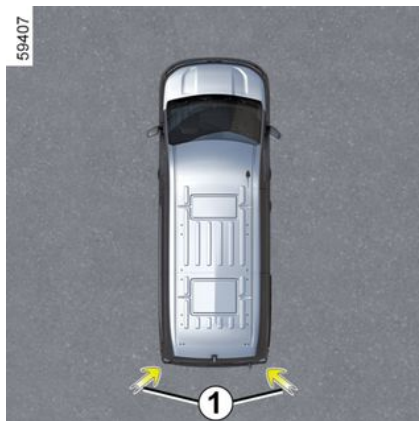

Beroende på utrustning kan bilen ha en eller båda av följande funktioner:

Varning för döda vinkeln

Med hjälp av informationen från de båda radarenheterna som är monterade på vardera sida om stötfångaren bak **1**, varnar funktionen föraren:

- När bilens hastighet är högre än ca 15 km/h.
- När ett fordon eller en cyklist befinner sig i zon **A**.

Varning för döda vinkeln i låga hastigheter

Med hjälp av information från radarn på motsatt sida av den bakre

stötfångaren **1** eller, beroende på utrustning, från de två radarenheterna på sidorna, varnar funktionen föraren:

- När bilens hastighet är lägre än ungefär 30 km/h.
 - När ett fordon eller en cyklist befinner sig i zon **A** och färdas i lägre hastighet än din bil, i samma riktning, eller
 - När ett fordon eller en cyklist befinner sig i zon **B** och färdas i högre hastighet än din bil, i samma riktning.
- Om din bil kör om ett fordon eller en cyklist kommer funktionen endast att varna föraren om det omkörda fordonet eller cyklisten befinner sig i zonen tillräckligt länge.

i Funktionen varnar inte om fordon eller cyklist inte är i rörelse eller, när det gäller döda vinkeln-varningen i låga hastigheter, om de färdas i en hastighet som är högre än cirka 20 km/h.

Särskilda anvisningar

Se till att radarområdet **1** inte blockeras (av klistermärken, lera, snö osv.), påverkas eller modifieras (inklusive lackering osv.).

YTTERLIGARE KÖRHJÄLPSFUNKTIONER

Åtgärd

Indikering 2



Obs! Rengör ytterbackspeglarna **3** regelbundet så att varningslamporna **2** syns.

Varningslampan på displayen 2

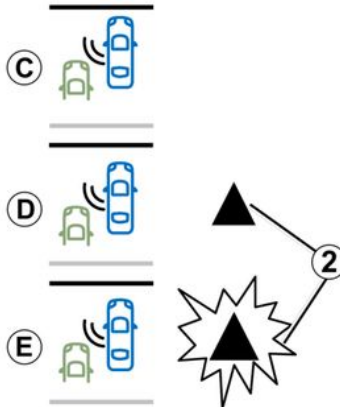

Display C

Funktionen upptäcker inte ett fordon eller en cyklist i zon **A** eller **B**.

Vy D

Första varningen: **Körriktningsvisare ej aktiverad**, visaren **2** indikerar att ett fordon eller en cyklist detekterats i zon **A** eller **B**, på samma sida av bilen som visaren.

Vy E

Om körriktningsvisaren är aktiverad blinkar varningslampan **2** när funktionen upptäcker ett fordon eller en cyklist i zon **A** eller **B**.

Om du inaktiverar körriktningsvisaren visas åter den första varningen (vyn **D**).

Obs! Varningsfunktionen är baserad på information från radarn. I vissa situationer (trafikstockningar osv.) kan den varna för alla typer av rörliga föremål som befinner sig i zon **A** eller **B**.

i Om bilen endast är utrustad med döda vinkeln-varning i låga hastigheter: Varningslampan **2** visas endast på backspeglarna på den bortsidan från föraren (för att signalera ett fordon eller en cyklist på den sidan).

i Om bilen är utrustad med döda vinkeln-varnare visas varningslampan **2** på höger eller vänster spegel beroende på vilken sida fordonet eller cyklisten befinner sig på.

YTTERLIGARE KÖRHJÄLPSFUNKTIONER

Automatisk inaktivering av systemet

- Funktionen inaktiveras automatiskt när du backar.
- Funktionen inaktiveras automatiskt och meddelandet "Släp – döda vinkeln-varning av" visas på instrumentpanelen om dragkroken är elektriskt ansluten till släpkopplingens uttag.

Tillfälligt inte tillgängligt

Om en radar är skyddad visas meddelandet "Sidoradar Ingen sikt" på instrumentpanelen. Rengör området där givarna är placerade. Om problemet kvarstår, kontakta din återförsäljare.

För bilar som är utrustade med döda vinkeln-varnare i låga hastigheter

tänds även varningslampan  på instrumentpanelen, om denna funktion tillfälligt inte är tillgänglig.

Funktionsstörning

Om systemet upptäcker ett fel visas meddelandet "Kontrollera Sidoradar" på instrumentpanelen. Frågor, kontakta din återförsäljare.

För bilar som är utrustade med döda vinkeln-varnaren i låga hastigheter

tänds även varningslampan  på instrumentpanelen om denna funktion inte fungerar som den ska.



– Systemets detektering är inställd efter normal vägbredd. Om du kör i breda körfält kan det hända att systemet inte upptäcker cyklister i döda vinkeln.

– Vid mycket dåliga väderförhållanden (kraftigt regn, snö osv.) kan systemet tillfälligt störas ut. Var extra uppmärksam på trafiksituationen.

Risk för olyckor.

YTTERLIGARE KÖRHJÄLPSFUNKTIONER

Varning



Denna funktion fungerar som en körhjälp under körning. Funktionen är under inga omständigheter avsedd att befria föraren från ansvar och skyldighet från att visa uppmärksamhet. Föraren ska hela tiden ha fullständig kontroll över fordonet.

Föraren måste alltid anpassa hastigheten efter trafikförhållandena, oberoende av vilka anvisningar systemet ger.

Systemet kan aldrig likställas med en hinderdetektor eller ett antikrocksystem.

Funktionen kan inte ersätta föraren.

Ingrepp/reparationer på systemet

- Vid en kollision kan radarns inställning ändras, vilket kan påverka dess funktion. Kontakta din märkesrepresentant.
- Alla arbeten (reparationer, byten osv.) i området kring radarn får enbart utföras av en behörig reparatör.

Endast en märkesrepresentant kan åtgärda fel i systemet.

Vid störningar i systemet

Vissa omständigheter kan störa eller försämra systemets funktion, såsom:

- Komplicerad omgivning (metallbroar, tunnlar, vägar med hinder i vägrenen osv.)
- dåliga väderförhållanden (snö, hagel, ishalka osv.).

Under dessa förhållanden kan det hända att systemet inte reagerar eller varnar föraren.

Begränsning av systemets funktion

- För att säkerställa att systemet fungerar korrekt ska området runt radarn hållas rent och inte modifieras.
- Systemet kan inte känna av mindre objekt (fotgängare osv.) som rör sig i närheten av bilen.
- Funktionens varning är fördröjd när två andra bilar närmar sig bakifrån, bredvid varandra i anslutande körfält (på en väg med tre körfält) i mycket högre hastighet än du kör i.
- Bilen körs på en krokig väg.

Om systemet betar sig onormalt bör du kontakta en auktoriserad återförsäljare.

YTTERLIGARE KÖRHJÄLPSFUNKTIONER

Avståndsvarning



Med hjälp av informationen från kameran **1** uppmärksammas föraren på avståndet till framförvarande fordon så att säkerhetsavstånden mellan de två fordonen kan hållas.

Funktionen aktiveras när bilen håller en hastighet mellan 30 och 170 km/h, beroende på bil.



Denna funktion fungerar som en körhjälp under körning. Funktionen är under inga omständigheter avsedd att befria föraren från ansvar och skyldighet från att visa uppmärksamhet. Föraren ska hela tiden ha fullständig kontroll över fordonet.

Kamerans placering 1

Se till att vindrutan inte är täckt (av smuts, snö, kondens osv.).

Aktivering/avstängning



Beroende på utrustningsnivå och beroende på hur lång tid det har gått sedan motorn senast stängdes av, återaktiveras funktionen:

- När bilen låses upp.
- eller
- När en dörr öppnas.
- eller
- När motorn startas om.

YTTERLIGARE KÖRHJÄLPSFUNKTIONER

Bilar med multidisplay 2



Från menyn "Bil" på multidisplayen går du till **2** och trycker på menyn "Körhjälpmiddel".

Aktivera eller inaktivera funktionen "Säkert avstånd".

Aktivera/inaktivera systemet via förddatorn 3

(kan variera från bil till bil)

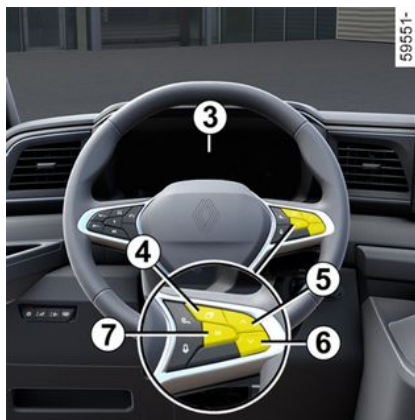

– Med bilen stillastående, tryck

på **4**-reglaget tills du kan välja 

-fliken eller, beroende på bilen, 

-fliken;
eller

– tryck på knappen **4** och tryck flera gånger på reglage **5** eller **6** för att

komma till fliken 

– beroende på bil, tryck på knappen **7** OK;

– Tryck flera gånger på reglage **5**

eller **6** för att komma till menyn 



Tryck sedan på reglage **7** OK;

– Tryck flera gånger på reglage **5** eller **6** för att komma till menyn "KÖR

ASSISTANS". Tryck sedan på reglage **7** OK;

– Tryck flera gånger på reglage **5** eller **6** för att komma till menyn "Avståndsvarning". Tryck sedan på reglage **7** OK;

– Tryck en gång till på reglage **8** OK för att aktivera eller inaktivera funktionen:

-  Funktionen är aktiverad
-  funktionen inaktiverad

Åtgärd

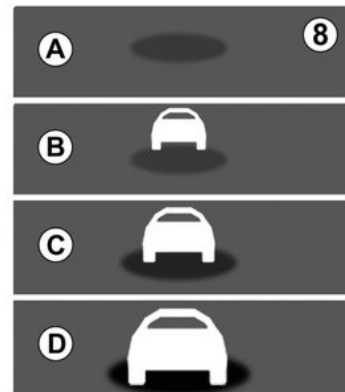

När funktionen aktiveras visas indikatorn **8** på instrumentpanelen för att informera föraren om avståndet

YTTERLIGARE KÖRHJÄLPSFUNKTIONER

mellan bilen och framförvarande fordon.

A (grå): Funktionen fungerar inte.

(grön): Ingen bil känns av.

B (grön): Tidsintervallet är mer eller lika med två sekunder (avståndet mellan de båda bilarna beräknas utifrån din hastighet).

C (gul): Tidsintervallet är ca en till två sekunder (avståndet mellan de båda fordonen är för kort).

D (röd): Tidsintervallet är mindre än eller lika med cirka en sekund (avståndet mellan de båda fordonen är alldeles för kort).

Om intervallet mellan de båda fordonen är mindre än 0,5 sekunder lyser kontrollampan **B**, display **D**, i rött på instrumentpanelen.

I vissa situationer visas inte tidsintervallet:

- I en kurva.
- Vid byte av fil.
- Om avståndet till framförvarande fordon är tillräckligt stort eller om bilen befinner sig utanför kamerans räckvidd.



Mätningen visas i informationssyfte: Systemet utför inga åtgärder på bilen.

Funktionen är inte gjord att användas vid stadskörning eller sportig körning (kurvor, accelerationer, plötsliga inbromsningar osv.), utan vid körning under mer konstanta förhållanden.

Funktionen påverkar inte bromssystemet.

Kameraområdena måste vara rena och utan ändringar för att systemet ska kunna fungera felfritt.

YTTERLIGARE KÖRHJÄLPFUNKTIONER

Varning



Denna funktion fungerar som en körhjälp under körning. Funktionen är under inga omständigheter avsedd att befria föraren från ansvar och skyldighet från att visa uppmärksamhet. Föraren ska hela tiden ha fullständig kontroll över fordonet.

Ingrepp/reparationer på systemet

- Vid krock kan kamerans inställning ändras, vilket kan påverka dess funktion. Stäng av funktionen och rådgör med din återförsäljare.
- Ingrepp i området där kameran är placerad (till exempel reparationer, vindruta o.s.v.) får endast utföras av behörig tekniker.

Endast en märkesrepresentant kan åtgärda fel i systemet.

Vid störningar i systemet

- Dålig sikt genom vindrutan (smuts, is, snö, kondens osv.).
- Komplicerade miljöer (metallbroar, tunnlar osv.).
- Dåliga väderförhållanden (snö, hagel, ishalka osv.).
- Dålig sikt (mörker, dimma osv.).
- Dålig kontrast mellan fordonet framför och området runt (t.ex. vit bil i ett snölandskap osv.).
- Bländning (starkt solljus, mötande fordon osv.).
- Vägen är smal eller slingrande (snäva kurvor osv.).

Risk för falska varningar.

YTTERLIGARE KÖRHJÄLPSFUNKTIONER

Aktiv panikinbromsning



Systemet använder kameran **1** för att bedöma avståndet från din bil:

- Framförvarande fordon i samma fil eller
- Mötande fordon i samband med en manöver för att ändra riktning eller
- till fordon som passerar vinkelrätt eller
- stillastående bilar.
- Miljö med fotgängare och cyklister.

Systemet informerar föraren om eventuell risk för frontalkrock så att

lämpliga manövrar kan göras (trycka ned bromspedalen och/eller vrida på ratten).

Systemet kan även, beroende på förarens reaktionsförmåga, hjälpa till med inbromsningen för att begränsa skadorna eller undvika en kollision.

Systemet är annars inaktivt och utlöser ingen varning.



Denna funktion fungerar som en körhjälp under körning.

Funktionen är under inga omständigheter avsedd att befria föraren från ansvar och skyldighet från att visa uppmärksamhet. Föraren ska hela tiden ha fullständig kontroll över fordonet.



Systemet kan ansätta bromsarna maximalt tills fordonet står helt stilla.

Av säkerhetsskäl använd alltid bilbältet när du kör och se till att lasten inte kan slängas framåt och skada passagerarna vid en inbromsning.

Kamerans placering 1

Se till att vindrutan inte är täckt (av smuts, snö, kondens osv.).

Åtgärd

Under körning, när det finns risk för kollision, gör systemet följande:

– Varnar dig för en kollisionsrisk:

Meddelandet "Hinder upptäckt" visas på instrumentpanelen tillsammans med en ljudsignal.

OBS! Om föraren trycker på bromspedalen och systemet fortfarande upptäcker en risk för kollision kan bromskraften ökas om den inte räcker för att förhindra kollisionen.

– **Kan utlösa inbromsning:** Om föraren inte reagerar på varningen och kollisionen är nära förestående visas

den röda varningslampan  och meddelandet "Bromsa" på instrumentpanelen tillsammans med en ljudsignal.

OBS!

– Om föraren använder bilens styrning (ratt, pedaler osv.) kan systemet fördröja reaktion eller aktivering förhindras.

– Om nödbromsningen har fått bilen att stanna, hålls den stillastående under en kort tid. Efter denna tidsgräns

YTTERLIGARE KÖRHJÄLPSFUNKTIONER

måste bilen hållas stilla av att föraren som håller foten på bromspedalen.

– När systemet har aktiverat bromsarna visas meddelandet "Hög säkerhet Aktiverad".

3



I en nödsituation kan du när som helst stoppa inbromsningen genom att:

– Trampa på gaspedalen.

eller

– Vrida på ratten i en undvikande manöver.



Specialfunktioner för varningar

Beroende på hastigheten kan varningen och inbromsningen aktiveras samtidigt.

Avkänning av fordon

Detektering av fordon som färdas i samma körfält

Risken för en kollision med framförvarande fordon i samma körfält detekteras av systemet när:

– När bilen kör fortare än cirka 8 km/h.

Detektering av mötande fordon i samband med en manöver för att ändra riktning

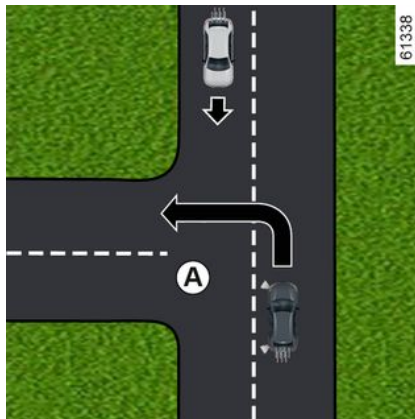

När du vill ändra riktning (t.ex. **A**) detekteras mötande fordon av systemet när:

– du kör i ca 8–20 km/h.

– du har aktiverat körriktningsvisaren.

Detektering av fordon som korsar körfältet vinkelrätt

Fordon som korsar körfältet vinkelrätt detekteras av systemet när:

– du kör i ca 20–60 km/h.

Detektering av fordon som stannat i körfältet

Stillastående fordon detekteras av systemet när:

– du kör i ca 8–80 km/h.

Avkänning av fotgängare och cyklister

Detektering av fotgängare och cyklister i samma körfält.

Systemet upptäcker fotgängare och cyklister när:

– Du kör i ca 8–85 km/h.

Detektering av fotgängare och cyklister vid riktningssändring.

Systemet upptäcker fotgängare och cyklister när:

– du kör i ca 8–20 km/h.

YTTERLIGARE KÖRHJÄLPSFUNKTIONER

Aktivering/avstängning

 Beroende på utrustningsnivå och beroende på hur lång tid det har gått sedan motorn senast stängdes av, återaktiveras funktionen:

- När bilen låses upp.
- eller
- När en dörr öppnas.
- eller
- När motorn startas om.

Aktivera/inaktivera systemet från multimediaskärmen 2

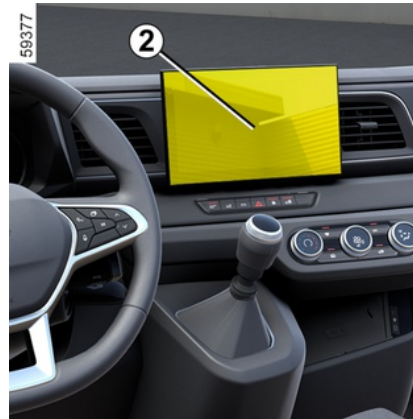



Se multimediasystemets instruktionsbok för att aktivera eller stänga av funktionen.

Välj ON eller OFF.

Aktivera/inaktivera systemet via färd datorn 3

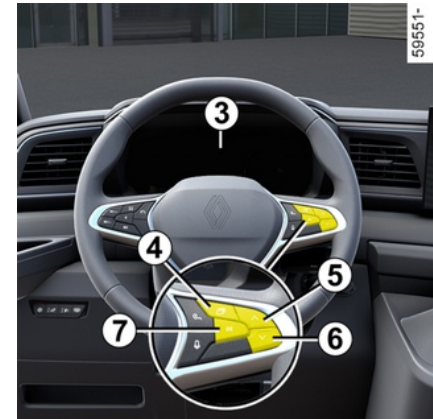
(kan variera från bil till bil)



– **Med bilen stillastående**, tryck på **4**-reglaget tills du kan välja 

-fliken eller, beroende på bilen,  -fliken;

eller

– tryck på knappen **4** och tryck flera gånger på reglage **5** eller **6** för att

komma till fliken  ;

– beroende på bil, tryck på knappen **7** OK;

– Tryck flera gånger på reglage **5**

eller **6** för att komma till meny .

Tryck sedan på reglage **7** OK;

– Tryck flera gånger på reglage **5** eller **6** för att komma till meny "KÖR

YTTERLIGARE KÖRHJÄLPSFUNKTIONER

ASSISTANS". Tryck sedan på reglage **7** OK;

– Tryck flera gånger på reglage **5** eller **6** för att komma till menyn "Aktiv bromsning". Tryck sedan på reglage **7** OK;

– Tryck en gång till på reglaget **7** OK för att aktivera eller inaktivera funktionen:

- Funktionen är aktiverad
- funktionen inaktiverad

När du inaktiverar systemet tänds

kontrollampen  och, beroende på utrustningsnivå, även kontrollampen

 på instrumentpanelen. När systemet är aktiverat försvinner indikeringen.

Inställningar



Av säkerhetsskäl ska du göra inställningarna när bilen står stilla.

Justera inställningar från multimediaskärmen 2



När bilen står stilla kan du läsa multimediainstruktionerna för att komma åt funktionsinställningarna från multidiplayen **2**:

– "Varning": Justera känslighetsnivån. För att göra det:

- "Sen";
- "Standard".
- "Tidig".

För mer information, se multimediasystemets instruktionsbok.

Anpassa inställningar från färddatorn 3

(kan variera från bil till bil)

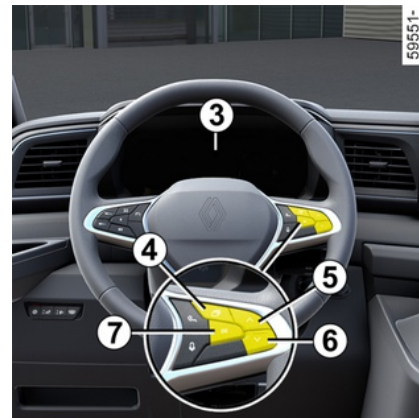

– **Med bilen stillastående**, tryck

på **4**-reglaget tills du kan välja 

-fliken eller, beroende på bilen,  -fliken;

eller

– Beroende på bilen kan du trycka på knappen **4** och trycka upprepade gånger på knapparna **5** eller **6** för att

öppna menyn . Tryck på **7** OK;

– Tryck upprepade gånger på **5** eller

6 för att komma till menyn "  "

eller, beroende på bilen, menyn "  ". Tryck på **7** OK;

YTTERLIGARE KÖRHJÄLPSFUNKTIONER

- tryck på **5** eller **6** flera gånger för att öppna menyn "KÖR ASSISTANS". Tryck på **7** OK.
- Tryck upprepade gånger på reglagen **5** eller **6** för att öppna menyn "Känslighet för aktiv bromsning" **7** OK;
- Tryck på **5** eller **6** flera gånger för att justera inställningen Tryck på **7** OK.

Tillfälligt inte tillgänglig

Om systemet upptäcker ett tillfälligt fel

tänds kontrollampan  och, beroende på utrustningsnivå, även

kontrollampan  på instrumentpanelen.

Möjliga orsaker är:

- Systemet är tillfälligt förblindat (solljus, ljus från mötande fordon, dåligt väder osv.). Systemet kommer att fungera igen när siktförhållandena är bättre.
- systemet störs tillfälligt (vindrutan kan till exempel vara blockerad av smuts, snö, kondens osv.). Parkera i så fall bilen och stäng av motorn. Rengör vindrutan. Nästa gång motorn startas försvinner indikeringen och meddelandet efter cirka fem till tio minuters körning. Om så inte är fallet kan problemet bero på någonting annat. Kontakta en auktoriserad återförsäljare.

Funktionsstörning

När funktionen registrerar en driftstörning visas varningslampan "



" på instrumentpanelen tillsammans med varningslampan



(beroende på bil). Frågor, kontakta din återförsäljare.

YTTERLIGARE KÖRHJÄLPSFUNKTIONER

Varning



Denna funktion fungerar som en körhjälp under körning. Funktionen är under inga omständigheter avsedd att befria föraren från ansvar och skyldighet från att visa uppmärksamhet. Föraren ska hela tiden ha fullständig kontroll över fordonet.

Aktivering av den här funktionen kan vara fördröjd eller förhindras om systemet upptäcker tydliga tecken på att föraren har kontroll över bilen (ratt rörelser, pedaler osv.).

Systemet kan inte aktiveras när:

- Den elektroniska stabiliseringskontrollen (ESC) har aktiverats.

Ingrepp/reparationer på systemet

- Vid krock kan kamerans inställning ändras, vilket kan påverka dess funktion. Stäng av funktionen och rådgör med din återförsäljare.
- Ingrepp i området där kameran är placerad (till exempel reparationer, vindruta o.s.v.) får endast utföras av behörig tekniker.

Endast en märkesrepresentant kan åtgärda fel i systemet.

Vid störningar i systemet

Vissa omständigheter kan störa eller försämra systemets funktion, såsom:

- dåliga väderförhållanden (snö, kraftigt regn, hagel, ishalka osv.);
- dålig sikt (mörker, dimma osv.);
- Dålig kontrast mellan föremålet (bil, fotgängare etc.) och kringliggande område (t.ex. vitklädd fotgängare i snölandskap etc.);
- bländning (starkt solljus, mötande bilar etc.);
- dålig sikt genom vindrutan (smuts, is, snö, kondens osv.)
- ...

Under dessa förhållanden kan det hända att systemet inte reagerar, varnar föraren eller bromsar av misstag.

Begränsning av systemets funktion

- Varje gång bilen startas utför systemet en kalibrering utifrån bilens omgivning och kan vara inaktivt i mellan två och fem minuters körtid.

YTTERLIGARE KÖRHJÄLPSFUNKTIONER

- Kameran måste vara ren och utan ändringar för att systemet ska kunna fungera felfritt.
- Systemet reagerar inte alltid lika effektivt på små fordon som på andra fordon.
- Systemet kan ibland inte fungera när körbanan är hal (regn, snö, blixthalka osv.) ;
- För att säkerställa korrekt funktion måste systemet särskilja hela hindret. Systemet kan inte känna av:
 - Fotgängare i mörker eller dåliga ljusförhållanden.
 - Delvis synliga fotgängare/cyklister.
 - fotgängare kortare än ca 80 cm;
 - Fotgängare som bär på stora föremål.
 - ...

Under dessa förhållanden kan det hända att systemet inte reagerar, varnar föraren eller bromsar av misstag.

Avstängning av funktionen

Du måste stänga av funktionen om:

- området där kameran sitter har skadats (t.ex. på insidan eller utsidan av vindrutan);
- fordonet bogseras (bärgas),
- Vindrutan är spräckt eller förvrängd (utför inga reparationer av vindrutan i det här området, kontakta din återförsäljare).
- Körning på icke asfalterad väg.

Om systemet fungerar onormalt bör du inaktivera det och kontakta din återförsäljare.

Avbryta funktionen

Du kan avbryta den automatiska bromsningen när som helst genom att trycka snabbt på gaspedalen eller göra en undanmanöver med ratten.

YTTERLIGARE KÖRHJÄLPSFUNKTIONER

Detektering av fotgängare och cyklister vid start

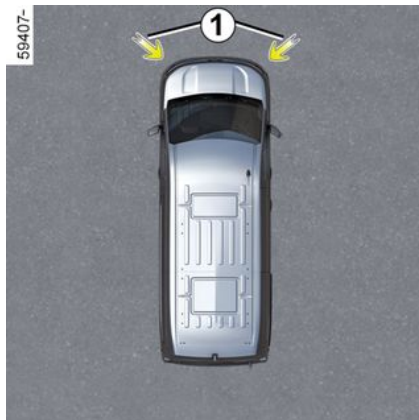

Med hjälp av information från radarenheterna **1** på vardera sidan av den främre stötfångaren, varnar systemet föraren vid risk för frontalkrock med en fotgängare och / eller cyklist för att göra det möjligt för föraren att utföra lämpliga manövrar (trampa på bromspedalen och / eller styra undan) när bilen står stilla (med en växel ilagd) eller körs långsamt.



Denna funktion fungerar som en körhjälp under körning. Funktionen är under inga omständigheter avsedd att befria föraren från ansvar eller skyldighet att visa uppmärksamhet. Föraren ska hela tiden ha fullständig kontroll över bilen.

Radarenheternas placering 1

Kontrollera att radarområdet inte är övertäckt (smuts, snö, dåligt monterad nummerskylt), skadat, modifierat (inklusive lack) eller dolt av något tillbehör som är monterat på bilens framsparti (på den främre stötfångaren, logotyp osv.)

Åtgärd

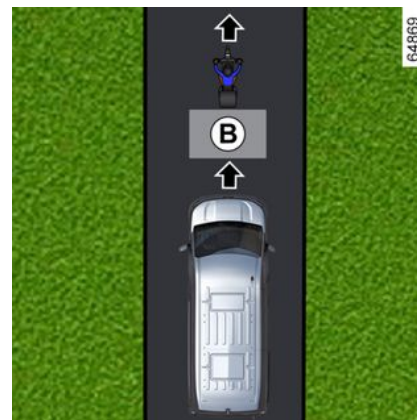

YTTERLIGARE KÖRHJÄLPSFUNKTIONER

Detektering av cyklister och fotgängare i zon A

När bilen står stilla med en ilagd växel varnar funktionen föraren när det finns risk för kollision med en cyklist och/ eller fotgängare som korsar zon **A** i en hastighet på 3 till 5 km/h:

Varningslampan  tänds på instrumentpanelen för att varna dig.

Detektering av cyklist i zon B

När bilen står stilla med en växel ilagd eller under körning (i en hastighet under ca 10 km/h), varnar funktionen föraren när en cyklist står stilla eller färdas i en hastighet under 10 km/h i samma riktning som bilen.

– Varningslampan  visas på instrumentpanelen och uppmärksammar dig på detta.
– När risk för kollision upptäcks visas meddelandet "FARA Hinder" tillsammans med en ljudvarning och

varningslampan  visas på instrumentpanelen.

Anm.: Varningsfunktionen använder information från radarn. I vissa situationer (trafikstockningar, alléer osv.) kan den varna för alla typer av föremål som befinner sig i zon **A** eller **B**.

 Funktionen ger inte ifrån sig några varningar:

- Om hastigheten för fotgängare eller cyklister i zon **A** är högre än cirka 5 km/h.
- Om hastigheten för cyklister i zon **B** är högre än cirka 10 km/h.

Aktivering/avstängning

 Beroende på utrustningsnivå och beroende på hur lång tid det har gått sedan motorn senast stängdes av, återaktiveras varningarna:

- När bilen låses upp. eller
- När en dörr öppnas. eller
- När motorn startas om.

Aktivera/inaktivera systemet från multimediaskrmen 2

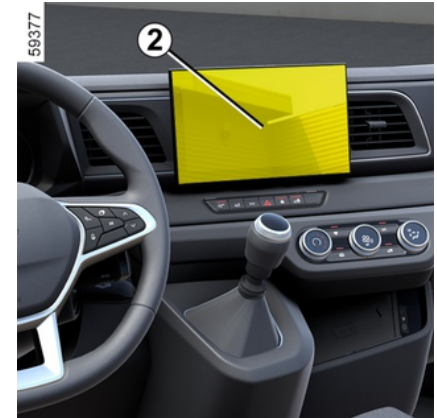

Du kan:

- Inaktivera ljudvarningen för kollision.
- Inaktivera systemet.

Se multimediasystemets instruktionsbok för att aktivera eller inaktivera funktionen.

Välj ON eller OFF.

YTTERLIGARE KÖRHJÄLPSFUNKTIONER

Aktivera/inaktivera systemet via färrdatorn 3

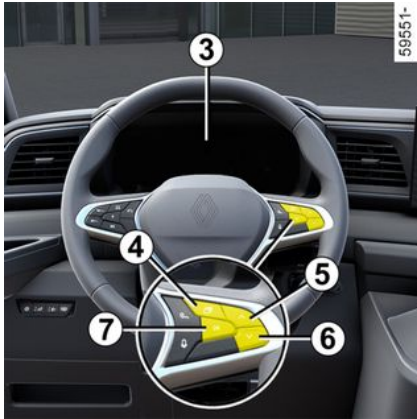

Du kan:

- Inaktivera ljudvarningen för kollision.
- Inaktivera systemet.

– **Med bilen stillastående**, tryck

på 4-reglaget tills du kan välja 

-fliken eller, beroende på bilen, 

-fliken;

eller

– tryck på knappen 4 och tryck flera gånger på reglage 5 eller 6 för att

komma till fliken 

– beroende på bil, tryck på knappen 7 OK;

– Tryck flera gånger på reglage 5

eller 6 för att komma till meny .

Tryck sedan på reglage 7 OK;

– Tryck upprepade gånger på reglage 5 eller 6 för att komma till meny "KÖR ASSISTANS". Tryck sedan på reglage 7 OK.

För att inaktivera ljudvarningen för kollision:

– Tryck på 5 eller 6 flera gånger för att komma till meny "Varningsljud Fotgängare". Tryck på 7 OK.

För att inaktivera systemet:

– Tryck på 5 eller 6 flera gånger för att komma till meny "Fotgängare Upptäckt". Tryck på 7 OK;

– Tryck en gång till på reglaget 7 OK för att aktivera eller inaktivera funktionen:

–  Funktionen är aktiverad

–  Funktionen inaktiverad

När funktionen inaktiveras visas

varningslampan  på instrumentpanelen.

Begränsningar av systemets funktion

Funktionen ger inte ifrån sig några varningar:

– när du backar.

– När växelspaken är i läge **P** (på en automatisk växellåda) eller i neutralläge (på en manuell växellåda) och hastigheten är noll.

Tillfälligt inte tillgänglig

När funktionen inte är tillgänglig

försvinner varningslampan  och meddelandet "Sidoradar Ingen sikt" från instrumentpanelen.

Systemet är inte längre tillgängligt om det tillfälligt störs ut (t.ex. om radarn är skydd av smuts, lera, snö osv.). Parkera i så fall bilen och stäng av motorn. Rengör radarområdet. När du startar motorn igen släcks varningslampan och meddelandet försvinner.

Om så inte är fallet kan problemet bero på någonting annat. Kontakta en auktoriserad återförsäljare.

Funktionsstörning

Om systemet upptäcker ett fel visas

varningslampan  och meddelandet "Kontrollera Sidoradar" på instrumentpanelen. Frågor, kontakta din återförsäljare.

YTTERLIGARE KÖRHJÄLPSFUNKTIONER

Varning



Denna funktion fungerar som en körhjälp under körning. Funktionen är under inga omständigheter avsedd att befria föraren från ansvar och skyldighet från att visa uppmärksamhet. Föraren ska hela tiden ha fullständig kontroll över fordonet.

Systemet kommer inte att visa någon varning:

- När växelspaken är i neutralläget eller kopplingspedalen har tryckts ned i ca tio sekunder och hastigheten är noll.
- När parkeringsbromsen är ansatt.

Ingrepp/reparationer på systemet

- Vid en kollision kan radarns inställning ändras, vilket kan påverka dess funktion. Inaktivera funktionen och kontakta en auktoriserad återförsäljare.
- Ingrepp i området där radarenheterna är placerade (till exempel reparationer, byten eller förbättring av lacken osv.) får endast utföras av behörig reparatör.

Endast en märkesrepresentant kan åtgärda fel i systemet.

Vid störningar i systemet

Vissa omständigheter kan störa eller försämra systemets funktion, såsom:

- Komplicerad omgivning (metallbroar, tunnlar, vägar med hinder i vägrenen osv.)
- dåliga väderförhållanden (snö, hagel, ishalka osv.).
- ...

Under dessa förhållanden kan det hända att systemet inte reagerar eller varnar föraren.

Begränsning av systemets funktion

- För att säkerställa att systemet fungerar korrekt ska området runt radarn hållas rent och inte modifieras.
- Systemet kan inte känna av mindre objekt som rör sig i närheten av bilen.
- Bilen körs på en krokig väg.

För att säkerställa korrekt funktion måste systemet särskilja hela hindret. Systemet kan inte känna av:

- Delvis synliga fotgängare/cyklister.
- Fotgängare kortare än ca 90 cm.

YTTERLIGARE KÖRHJÄLPSFUNKTIONER

Avstängning av funktionen

Du måste inaktivera funktionen om radarzonen har skadats (främre stötfångare).

Om systemet fungerar onormalt bör du inaktivera det och kontakta din återförsäljare.

YTTERLIGARE KÖRHJÄLPSFUNKTIONER

Varning för att påkalla förarens uppmärksamhet

Varningen för att påkalla förarens uppmärksamhet är en funktion som analyserar förarens beteende (körstil, fordonstyrning osv.) och varnar föraren om det finns risk för att föraren ska somna.

Det tar hänsyn till indikatorer som:

- ratt rörelser;
- förarens åtgärder på andra system (indikatorer, bromspedal osv.).



Funktionen är ett extra förarhjälpmedel vid risk för trötthet. Funktionen fungerar inte på bilen.

Funktionen kan aldrig befria föraren från ansvaret under körning.

Föraren måste alltid anpassa körningen efter sin uppmärksamhet, oavsett indikationerna från systemet.

Åtgärd

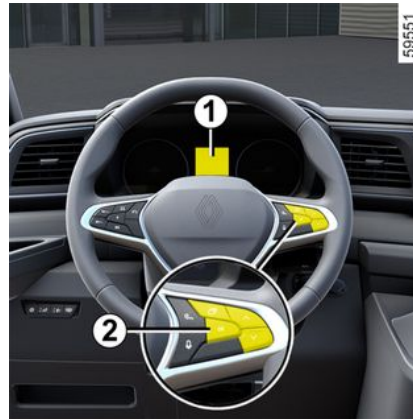

Funktionen är inställd för att meddela föraren om:

- Några minuter har förflutit sedan bilen senast stannade.
- Bilens hastighet är högre än 70 km/h.

Om det finns en risk för trötthet eller nedsatt uppmärksamhet visas meddelandet "Alert förare Ta en paus" på instrumentpanelen **1** och en ljudsignal hörs. Tryck på strömställaren **2** OK för att radera varningen. Det är lämpligt att stanna bilen så snart som och ta en paus.

Efter att ha raderat meddelandet fortsätter systemet sin övervakning

och utfärdar en ny varning om så behövs.



"Varning för att påkalla förarens uppmärksamhet" övervakar förarens uppmärksamhet hela tiden och kan ge flera varningar per färd. Systemet återställs varje gång motorn startas.

Aktivering/avstängning



Av säkerhetsskäl ska du göra inställningarna när bilen står stilla.

YTTERLIGARE KÖRHJÄLPSFUNKTIONER

i Beroende på utrustningsnivå och beroende på hur lång tid det har gått sedan motorn senast stängdes av, återaktiveras varningarna:

- När bilen låses upp.
eller
- När en dörr öppnas.
eller
- När motorn startas om.

i När varningarna avaktiveras fortsätter systemet att bedöma förarens trötthetstillstånd.

Aktivera och inaktivera varningar med 3 "My Safety"-knappen



Varningarna kan inaktiveras eller aktiveras med läget "Perso" i funktionen "My Safety" → 213.

Om varningarna tidigare har inaktiverats via läget "Perso":

- **Stänga av varningarna** genom att trycka på knappen **3** två gånger. Indikeringen i knappen **3** (på displayen) slocknar.
- **Aktivera varningarna** genom att trycka på knappen **3** en gång. Indikeringen i knappen **3** tänds.

Aktivera och inaktivera varningarna från multimediaskrmen 4



YTTERLIGARE KÖRHJÄLPSFUNKTIONER

Se multimediasystemets instruktionsbok för att aktivera eller inaktivera varningarna.

Välj ON eller OFF.

Aktivera och inaktivera varningar via färddatorn 5

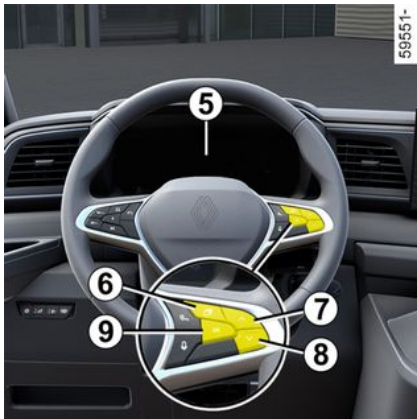

– **Med bilen stillastående**, tryck

på **6**-reglaget tills du kan välja 

-fliken eller, beroende på bilen, -fliken;

eller

– tryck på knappen **6** och tryck flera gånger på reglage **6** eller **7** för att

komma till fliken ;

– beroende på bil, tryck på knappen **9** OK;

– Tryck flera gånger på reglage **7**

eller **8** för att komma till menyn .

Tryck sedan på reglage **9** OK;

– Tryck flera gånger på reglage **7** eller **8** för att komma till menyn "KÖR ASSISTANS". Tryck sedan på reglage **9** OK;

– Tryck flera gånger på reglage **7** eller **8** för att komma till menyn "Alert förare". Tryck sedan på reglage **9** OK;

– Tryck en gång till på **9** OK för att aktivera eller inaktivera varningarna:

– varningar aktiverade

– varningar inaktiverade

Begränsningar av systemets funktion

Vissa omständigheter kan störa eller försämra systemets funktion, till exempel:

- vissa körstilar (felaktig körning osv.);
- Körning på vägar i dåligt skick.
- Stark sidovind.
- Klockan är felaktigt konfigurerad (beroende på fordon);
- Slingrande vägar.
- Släpvagn kopplad till bilen.

Funktionsstörning

Om systemet upptäcker ett fel visas meddelandet "Kontrollera Alert förare"

och varningslampan  på instrumentpanelen. Låt din märkesrepresentant kontrollera systemet.

igenkänning av vägs skyltar



Systemet läser av hastighetsskyltarna vid vägrenen och visar sedan hastighetsbegränsningen på instrumentpanelen.

Huvudsakligen hämtas informationen från kameran **1** som sitter på vindrutans bakom backspegeln.

YTTERLIGARE KÖRHJÄLPSFUNKTIONER

Beroende på land använder systemet också information från ett kartabonnemang för att tolka vissa skyltar (start på en ort etc.).

Skylten som visas på instrumentpanelen ändras när en vägskylt detekteras av systemet.

När fartbegränsaren eller farthållaren är aktiverad kan du anpassa börvärdet för begränsad hastighet till den hastighetsbegränsning som visas på instrumentpanelen av systemet (➔ 257 och ➔ 260).

Om den detekterade hastighetsbegränsningen överskrids ändras vägmärket som visas på instrumentpanelen för att informera föraren.

Kamerans placering 1

Se till att vindrutan inte är täckt (av smuts, snö, kondens osv.).

ANM.:

För bilar med kartprenumeration:

– Om du kör i ett annat land kan det hända att det används andra hastighetsenheter där än din bil är inställd för. I sådana fall visar systemet vägs skylten med den lokalt gällande hastighetsbegränsningen, men även omvandlingen till den enhet som din instrumentpanel är inställd för.

– I länder där hastigheten på vissa typer av vägar sänks vid regn kan systemet ändra hastighetsbegränsningen efter att ha torkat vindrutan några sekunder.

På bilar som inte har en

kartprenumeration: När du kör i ett land där hastighetsenheterna skiljer sig från bilens, kan du manuellt välja motsvarande hastighetsenhet på instrumentpanelen (t.ex. ändra från miles till kilometer) för att få korrekt information ➔ 137.

OBS! Ibland är hastighetssänkningarna undantagsfall som inte registreras av systemet. Ett sådant exempel är dagar med höga halter av luftföroreningar.

Åtgärd

Kontroll och varningsindikeringar



YTTERLIGARE KÖRHJÄLPSFUNKTIONER

Funktionen visar följande varningsindikeringar:

2. Hastighetsskyltar och tillägsskyltar för hastighetsbegränsning (hastighet på avfartsramp med pil, hastighet med husvagn, hastighetsbegränsning för långa fordon osv.)

3. Andra trafikskyltar (början på omkörningsförbud).

Om den detekterade hastighetsbegränsningen överskrids blinkar en cirkel runt vägmärket (varningsindikeringen **2**) åtföljd, beroende på utrustningsnivå, av ett pip som avges i några sekunder för att varna dig. Den förblir tänd på instrumentpanelen så länge bilens hastighet överskrider den identifierade hastighetsgränsen.



Prenumeration på kartor

Trafikskyltsavkänning är kopplat till en

kartprenumeration.

Obs! Om det inte finns någon karta för ett land visas ett meddelande på multimediaskärmen för att informera och föreslå nedladdning av kartinformationen om landet.

För att hantera ditt abonnemang, se multimediainstruktionerna.

Om det inte finns något abonnemang är systemet begränsat till att ta hänsyn till hastighetsskyltar när de upptäcks av kameran.

Systemet tar inte längre hänsyn till information som rör kartan.

Tillgänglighet för hastighetsgränsen kan påverkas.



Beroende på utrustningsnivå och beroende på hur lång tid det har gått sedan motorn senast stängdes av, återaktiveras ljudsignalen:

- När bilen låses upp.
eller
- När en dörr öppnas.
eller
- När motorn startas om.

Aktivering/avstängning



Av säkerhetsskäl ska du göra inställningarna när bilen står stilla.

YTTERLIGARE KÖRHJÄLPSFUNKTIONER

Aktivering/inaktivering av ljudsignal för överskriden hastighetsgräns med knappen 4 "My Safety"



Ljudsignalen kan aktiveras eller inaktiveras från läget "Perso" i funktionen "My Safety" → 213.

Om ljudsignalen tidigare har stängts av med läge "Perso":

- **stäng av ljudsignalen** genom att trycka på knappen 4 två gånger. Indikatorn i knappen 4 (på displayen) slocknar.
- **Återaktivera ljudsignalen** genom att trycka på knappen 4 en gång. Indikatorlampan på knappen 4 tänds.

Aktivera och avstängningen av ljudsignalen för hög hastighet via multimediaspelen 5



Se multimediasystemets instruktionsbok för att aktivera eller stänga av ljudsignalen.

Välj ON eller OFF.

Aktivera och avaktivera ljudvarningen för fortkörning från färddatorn 6

(kan variera från bil till bil)

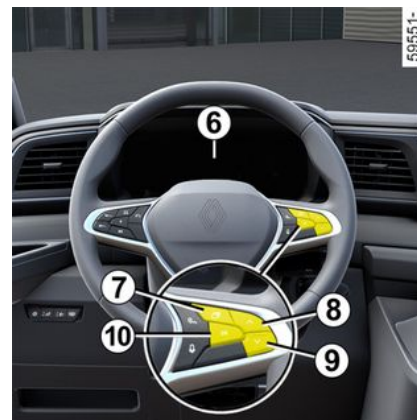

– **Med bilen stillastående**, tryck på 7-reglaget tills du kan välja -fliken eller, beroende på bilen, på



eller

– tryck på knappen 7 och tryck flera gånger på reglage 8 eller 9 för att

komma till fliken 

– beroende på bil, tryck på knappen 10 OK;

– Tryck flera gånger på reglage 8

eller 9 för att komma till menyn 



Tryck sedan på reglage 10 OK;

– Tryck flera gånger på reglage 8 eller 9 för att komma till menyn "KÖR

YTTERLIGARE KÖRHJÄLPSFUNKTIONER

ASSISTANS". Tryck sedan på reglage **10** OK;

- Tryck flera gånger på reglage **8** eller **9** för att komma till menyn "Hastighetsvarn.". Tryck sedan på reglage **10** OK;
- tryck på omkopplaren **10** OK igen för att aktivera eller inaktivera varningen:

-  Funktionen är aktiverad
-  funktionen inaktiverad

Variation av hastighetsbegränsning och farthållare





För att anpassa fartbegränsaren eller farthållarens börvärde till den

upptäckta hastighetsgränsen, trycker du på strömställaren **11**.

Tillfälligt inte tillgänglig

Om systemet inte är tillgängligt på grund av kamera- eller kartdata visas

symbolen  eller, beroende på bil,

symbolen , på instrumentpanelen. Om problemet kvarstår, kontakta din återförsäljare.

Systemet kan inte registrera hastighetsbegränsningen om:

- Vindrutan är smutsig.
- Kameran bländas av solen.
- Sikten är dålig (vid dimma etc.).
- Vägskyltarna är oläsliga (av t. ex. snö) eller dolda (av ett annat fordon eller av träd).
- Kartinformationen är inte längre aktuell.

Anm.: När den främre kameran är blockerad visas meddelandet "Främre kamera Ingen sikt" på instrumentpanelen. Rengör vindruteområdet framför kameran.

Funktionsstörning

När ett funktionsfel upptäcks i

systemet visas symbolen  eller

 på instrumentpanelen, beroende på bilmodell.

I vissa fall åtföljs de av följande meddelande:

- « Körhjälp Ej tillgängl. » ;
- eller
- « Kontrollera Främre kamera » ;
- eller
- « Kontrollera Körhjälp ». Frågor, kontakta din återförsäljare.

YTTERLIGARE KÖRHJÄLPSFUNKTIONER

Varning



Denna funktion fungerar som en körhjälp under körning. Funktionen är under inga omständigheter avsedd att befria föraren från ansvar och skyldighet från att visa uppmärksamhet. Föraren ska hela tiden ha fullständig kontroll över fordonet.

Föraren måste alltid anpassa hastigheten utifrån trafikreglerna och körförhållandena, oavsett indikationerna från systemet.

Systemet kanske inte identifierar alla hastighetsskyltar eller tolkar dem felaktigt.

Föraren får inte ignorera vägs skyltar som inte upptäcks av systemet och bör prioritera att följa de faktiska vägmärkena och trafikreglerna.

Vid dålig sikt (dimma, snö, frost etc.) kan inte systemet antyda vilken hastighet som är lämplig.

FARTBEGRÄNSARE

Fartbegränsaren styr motorn och, beroende på bilen, bromsarna för att hjälpa dig att inte överstiga den hastighet som du har valt, kallad **konstantfart**.



Fartbegränsaren påverkar inte bromssystemet på något sätt för bilar över 3,5 ton.

Reglage

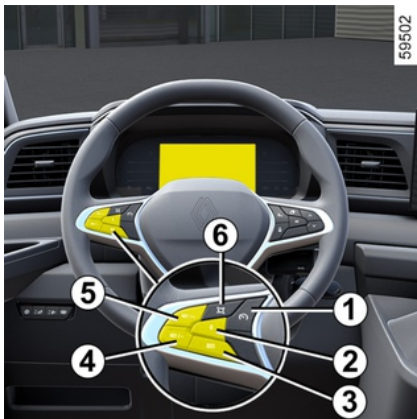

1. Ändra läget: OFF/fartbegränsare/farthållare.

2. Sätt funktionen i viloläge (och lagra hastighetsgränsen) (0).

3. Hämta den minneslagrade konstantfarten (RES).

4. Aktivera fartbegränsare och hastighetsminskning (SET/-).

5. Aktivera och öka hastighetsgränsen (SET/+).

6. Beroende på bilen sitter här en knapp för aktivering av trafikskyltsavkänning [O].



När läget "OFF" väljs innan tändningen slås av kommer funktionen

"Fartbegränsare" att aktiveras som standard nästa gång bilen startas.



Du kan koppla hastighetsbegränsaren till funktionen

"Trafikskyltsavkänning" → 251.

Körning

Om en hastighetsgräns har ställts in men inte uppnåtts ännu är körningen

densamma som körning utan farthållare.

Nu kan den inställda fartgränsen inte överskridas även om du trycker på gaspedalen, utom vid nödfall (se "Ökning av den inställda fartgränsen").

Aktivering



FARTBEGRÄNSARE

59531





3

Tryck på strömställaren **1** tills

varningslampan  visas på instrumentpanelen. Kontrolllampan

 eller  visas i grått på instrumentpanelen. Meddelandet "Fartbegränsare redo: STÄLL IN för att aktivera" visas på instrumentpanelen tillsammans med streck som anger att funktionen fartbegränsare har aktiverats och väntar på att en hastighet ska lagras.

Om du vill spara den aktuella hastigheten, tryck på knapp **4** (SET/-) eller knapp **5** (SET/+): hastighetsgränsen ersätter strecken och, beroende på bilmodell, visas

varningslampan  eller  i vitt. Den lägsta hastighet som kan sparas är 30 km/h. Funktionen kan aktiveras från 0 km/h.

Anm.: Funktionen "Fartbegränsare" kan aktiveras i hastigheter upp till fordonets maxhastighet.



Du måste hålla fötterna nära pedalerna för att vara redo att reagera i en nödsituation.

Ändring av den inställda hastigheten

Du kan ändra den inställda fartgränsen (genom flera korta tryckningar eller en lång tryckning) på:

- Strömställaren **5** (SET/+) för att öka hastigheten.
- Strömställaren **4** (SET/-) för att sänka hastigheten.

Anm.: Genom att trycka på och hålla reglaget **4** uppåt eller nedåt kan du ändra hastigheten stegvis.

Ökning av den inställda fartgränsen

Du kan när som helst överskrida den inställda hastighetsgränsen. Gör så här: Tryck gaspedalen **helt i botten** (förbi kickdown-läget). När hastigheten överskrids blinkar den inställda fartgränsen rött på instrumentpanelen. Släpp sedan upp gaspedalen: fartbegränsningsfunktionen återupptas så snart bilen uppnår en hastighet som är lägre än den sparade hastigheten.

Omöjligt för funktionen att hålla fartgränsen

När du kör nedför en brant backe kan systemet inte alltid behålla hastighetsgränsen. I sådant fall blinkar hastighetsgränsen rött på instrumentpanelen och en ljudsignal hörs med regelbundna intervaller för att informera dig om situationen.



Om fartbegränsaren inte är tillgänglig (efter flera aktiveringsförsök), kontakta din märkesrepresentant.

FARTBEGRÄNSARE



Tillfälligt inte tillgängligt

Systemet styr acceleration och inbromsning av fordonet med hjälp av motorn och bromssystemet. Systemet aktiverar bromsarna för att bibehålla den inställda hastigheten, systemet använder begränsad bromsning. Vid en brant nedförsläp, i exempelvis ett bergigt område, måste du välja en lägre växel för att använda motorbromsningen. För att minska belastningen på bromssystemet och för att förhindra att bromsarna överhettas kan fartbegränsarfunktionen avbrytas tillfälligt och meddelandet "Kontrollera Fartbegränsare" kan visas. Meddelandet försvinner när funktionen blir tillgänglig igen. Om meddelandet blir kvar, kontakta en auktoriserad återförsäljare.

Sätta funktionen i viloläge

Fartbegränsarfunktionen sätts i standby när du trycker på

strömställaren **2** (0).

Hastighetsgränsen sparas och visas i grått på instrumentpanelen.

Aktivering av inställd hastighet

Om en hastighet är sparad i minnet kan du återkalla den genom att trycka på strömställaren **3**.



När fartbegränsaren försätts i standby återaktiverar ett tryck på knapp **4** eller **5** funktionen utan att hänsyn tas till den minneslagrade hastigheten: Det är bilens aktuella hastighet som registreras.

Avstängning av funktionen

Funktionen fartbegränsning avbryts när du trycker på knappen **1** för att avmarkera hastighetsbegränsaren. Hastigheten finns då inte längre sparad i minnet

Varningslampan  slocknar på instrumentpanelen för att bekräfta att funktionen inte längre är aktiv.



För att avsluta körhjälp, tryck på knappen **1** så många gånger som behövs tills du når OFF. Meddelandet "Körhjälp avstängd" visas på instrumentpanelen. I det här fallet aktiveras funktionen "Fartbegränsare" nästa gång motorn startas och väntar på att en hastighetsbegränsning ska lagras.

FARTHÅLLARE

Farthållaren styr motorn och bromsarna för att hjälpa dig upprätthålla hastigheten som du har valt, kallad konstantfarten. Farthållarens hastighet kan ställas in på valfri hastighet över 30 km/h.

3

Reglage

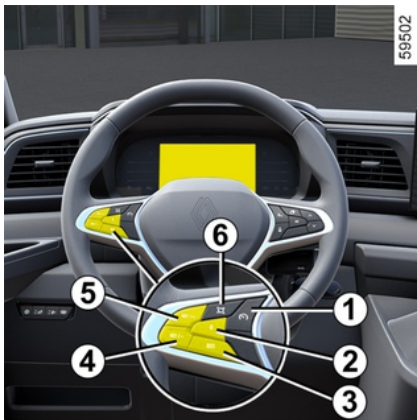

1. Ändra läget: OFF/fartbegränsare/farthållare.
2. Sätt funktionen i viloläge (och lagra hastighetsgränsen) (0).
3. Hämta den minneslagrade konstantfarten (RES).
4. Aktivera fartbegränsare och hastighetsminskning (SET/-).

5. Aktivera och öka hastighetsgränsen (SET/+).

6. Beroende på bilen sitter här en knapp för aktivering av trafikskyltsavkänning [O].



Du kan koppla farthållaren till funktionen "Trafikskyltsavkänning"

→ 251.



När läget "OFF" väljs innan tändningen slås av kommer funktionen

"Fartbegränsare" att aktiveras som standard nästa gång bilen startas.



Denna funktion fungerar som en körhjälp under körning. Funktionen ersätter inte förarens

kontroll över bilen. Den kan alltså aldrig befria föraren från ansvaret att följa fartgränserna och iakttä uppmärksamhet (var alltid beredd att bromsa).

Farthållaren bör inte användas vid tät trafik, på kurviga eller hala vägar (is, vattenplaning) eller vid ogynnsamma väderleksförhållanden (dimma, regn, sidvind).

Risk för olycka.

FARTHÅLLARE

Aktivering



Tryck på strömställaren **1** tills

varningslampan  lyser grönt på instrumentpanelen. Varningslampan

 visas på instrumentpanelen. Meddelandet "Farthållare ON" visas på instrumentpanelen tillsammans med streck som visar att farthållaren är aktiverad och väntar på att lagra en hastighet.

Inställning av farthållare

Under körning ska du hålla en jämn hastighet (över ca 30 km/h) och trycka på knappen **4** (SET/-) eller **5** (SET/+). Funktionen aktiveras och aktuell hastighet följs.

Den valda hastigheten ersätter strecken. Farthållaren bekräftas när

den lagrade hastigheten och  indikeringen visas i grönt.

Om du försöker aktivera funktionen vid en lägre hastighet än 30 km/h visas meddelandet "Hastigh. ogiltig" och funktionen förblir inaktiverad.

Anm.: Farthållarens hastighet kan ändras när som helst så länge hastigheten ligger mellan 30 km/h och bilens maxhastighet.

Körning

Då en hastighet har ställts in och farthållaren är igång kan du ta bort foten från gaspedalen.



Ha alltid fötterna i närheten av pedalerna för att kunna ingripa i en nödsituation.

3

Ändring av hastigheten

Du kan ändra den konstanta hastigheten genom att trycka på:

- Strömställaren **4** (SET/-) för att sänka hastigheten.
- Strömställaren **5** (SET/+) för att öka hastigheten.

Obs! Tryck på ett av reglagen om du vill ändra hastigheten i korta steg.

Fartökning över inställd konstantfart

Du kan när som helst överskrida den konstanta hastigheten om du trycker på gaspedalen. Under tiden som hastigheten överskrids, blinkar den valda hastigheten på instrumentpanelen.

FARTHÅLLARE

Släpp därefter upp gaspedalen: Efter några sekunder återupptar bilen automatiskt den valda hastigheten.

Omöjligt för funktionen att hålla den inställda konstantfarten

Vid kraftig nedåtlutning kan systemet inte bibehålla konstantfarten. Den inställda hastigheten blinkar på instrumentpanelen för att informera dig om situationen.



Om farthållaren inte längre är tillgänglig (efter flera aktiveringsförsök), kontakta en auktoriserad återförsäljare.



Tillfälligt inte tillgängligt

Systemet styr acceleration och inbromsning av fordonet med hjälp av motorn och bromssystemet. Systemet aktiverar bromsarna för att bibehålla den inställda hastigheten, systemet använder begränsad bromsning. Vid en brant nedförsbacke, i exempelvis ett bergigt område, måste du välja en lägre växel för att använda motorbromsningen. För att minska belastningen på bromssystemet och för att förhindra att bromsarna överhettas kan farthållarfunktionen avbrytas tillfälligt och meddelandet "Kontrollera Farthållare" visas. Meddelandet försvinner när funktionen blir tillgänglig igen. Om meddelandet blir kvar, kontakta en auktoriserad återförsäljare.

Sätta funktionen i viloläge

Funktionen försätts i standby-läge när du trycker på:

- Strömställaren **2** (0).
- Bromspedalen
- när kopplingspedalen är nedtryckt eller om bilen är i neutralläget under en längre stund på bilar med manuell växellåda;
- om du växlar till neutralläge på bilar med automatväxellåda.

Den konstanta hastigheten sparas och visas i grått på instrumentpanelen.

Aktivering av inställd konstantfart

Om en hastighet är sparad kan du återuppta den igen, men förvissa dig först om att körvillkoren är lämpliga (trafiken, vägen, väderleksförhållandena) Tryck på strömställaren **3** (RES) om bilens hastighet överskrider 30 km/h.

När du ser en påminnelse om den lagrade hastigheten, bekräftas aktiveringen av farthållaren genom att konstantfarten visas i grönt och, beroende på bil, en varningslampa tänds.

ANM.: Om den hastighet som du precis har angett är mycket högre än den hastighet du kör i, kommer bilen att accelerera snabbt tills den hastighet uppnåtts.

Om farthållaren befinner sig i vänteläge kan du återaktivera den

FARTHÅLLARE

genom att trycka på knappen **4** (SET/-) eller **5** (SET/+) utan att hänsyn tas till den minneslagrade hastigheten: Det är bilens aktuella hastighet som registreras.

Avstängning av funktionen

Farthållaren avbryts när du trycker på knappen **1** för att avbryta begränsaren. Hastigheten finns då inte längre sparad i minnet

Varningslampan  slocknar på instrumentpanelen för att bekräfta att funktionen inte längre är aktiv.



För att avsluta körhjälpen, tryck på knappen **1** så många gånger som behövs tills du når OFF. Meddelandet "Körhjälpen avstängd" visas på instrumentpanelen. I det här fallet aktiveras funktionen "Fartbegränsare" nästa gång motorn startas och väntar på att en hastighetsbegränsning ska lagras.



Om fartbegränsaren sätts i viloläge eller avbryts sänks inte bilens hastighet. Vill du sänka hastigheten måste du bromsa.

HJÄLPALTERNATIV VID PARKERING

Avståndskontroll vid parkering

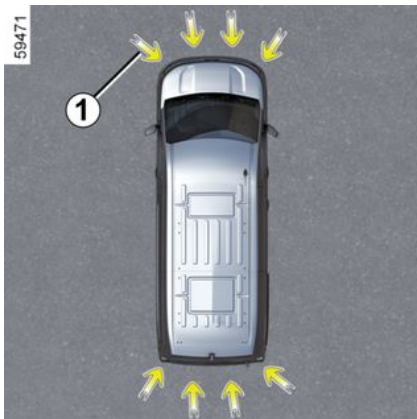

Ultraljudssensorer, indikerade med pilar **1**, är monterade i stötfångarna för att upptäcka hinder nära bilen.

Funktionen varnar föraren via ljudsignaler och en display som representerar området där hindret upptäcktes.

Beroende på utrustningsnivå upptäcker systemet föremål som befinner sig bakom, framför och vid sidan av bilen.

Parkeringsassistenten aktiveras endast när bilen kör i en hastighet under cirka 10 km/h.

Funktionen tar inte hänsyn till bogsering eller bärgning som inte känns igen av systemet.



Denna funktion fungerar som en körhjälp under körning.

Den kan dock aldrig ersätta förarens vaksamhet eller ansvar vid backning.

Föraren bör alltid vara beredd på plötsliga händelser som kan inträffa under körningen.

Kontrollera alltid att inga små, smala föremål (barn, djur, barnvagn, cykel, sten, stolpe osv.) finns i döda vinkeln vid manövern.



Om du kör så att bilens underrede stöter emot något (t.ex. en trafikdelare, en förhöjd trottoar eller dylikt) kan bilen skadas (en hjulaxel kan t.ex. deformeras).

För att minska risken för olyckor bör du låta din återförsäljare kontrollera bilen.

Placering av ultraljudssensorerna **1**

Kontrollera att området runt ultraljudssensorerna, som indikeras av pilarna **1**, inte är övertäckta (av smuts, lera, snö, en dåligt monterad/fäst nummerskylt osv.), skadade, modifierade (inklusive lack) eller skyms av något tillbehör som är monterat bak och/eller, beroende på bilmodell, fram eller på sidorna på bilen.

Åtgärd

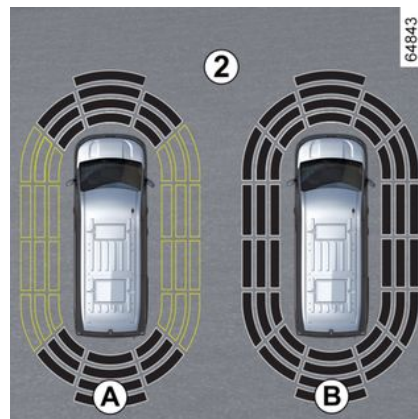

Skärmen **2** visar fordonets omgivning tillsammans med ljudsignalerna.

Beroende på utrustning kan det vara nödvändigt att köra några meter innan

HJÄLPALTERNATIV VID PARKERING

sidodetekteringen aktiveras. När alla områden är gråmarkerade bevakas bilens alla sidor av systemet:

- Display **A**: tolkning av bilens omgivning pågår.
- Display **B**: tolkning av bilens omgivning slutförd.

Avkänning av hinder

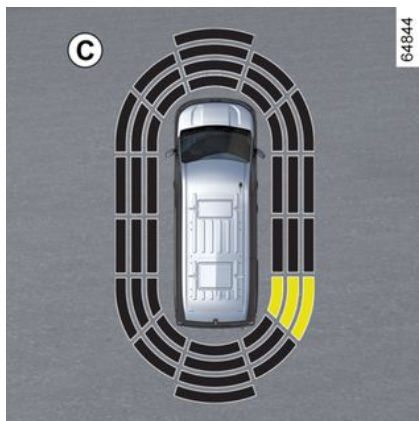

Systemet kan upptäcka de flesta hinder nära bilens bakparti och, beroende på utrustningsnivå, nära fronten och sidorna.

Frekvensen på ljudsignalen kommer att öka när bilen närmar sig ett hinder, tills det blir ett fast pip vid cirka 20 cm för ett hinder som detekteras på

sidorna och cirka 30 cm för ett hinder som detekteras framför eller bakom.

Området där hindret har detekterats visas (display **C**). Beroende på bil visas området i grönt, orange (eller gult beroende på bil) eller rött, beroende på närheten till det detekterade hindret.

i Om du ändrar färdväg under körningen kan signalerna som informerar om risken för krock med ett föremål aktiveras senare än vanligt.

Specialfall med hinder som upptäckts på sidan

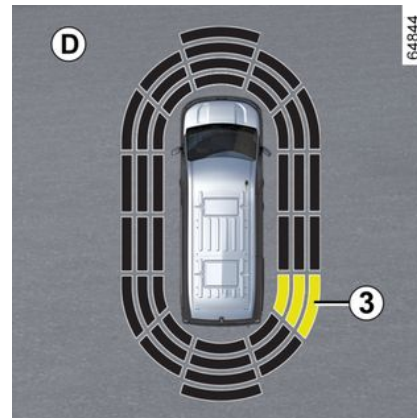

Genom däckens riktning får systemet en uppfattning om bilens färdväg och kan underrätta dig om risken att krocka med ett föremål **3** som befinner sig vid sidan av bilen.

Upptäckt av föremål vid sidan av bilen:

- Om risk för krock föreligger ökar ljudsignalernas frekvens mer och mer ju närmre föremålet bilen kommer, för att sedan övergå i en fast signal. Området där hindret **3** har identifierats visas (display **D**),
- Om ingen risk för krock föreligger hörs ingen ljudsignal då föremålet närmar sig. Beroende på bil visas

HJÄLPALTERNATIV VID PARKERING

området där hinder **3** har detekterats blinkande.

i Om du ändrar färdväg under körningen kan signalerna som informerar om risken för krock med ett föremål aktiveras senare än vanligt.

Aktivering/avstängning

Aktivering/inaktivering via multimediaskärmen **4**



Från världen "Bil" på multimediaskärmen går du till **4** och trycker på menyn "Parkeringshjälp".

Aktivera eller avaktivera områden som täcks av ultraljudsdetektorerna.

För mer information, se multimediasystemets instruktionsbok.

Observera: Beroende på bil kan den "bakre" avkänningsområdet inte avaktiveras.

Aktivera/inaktivera systemet via färdatorn **5**

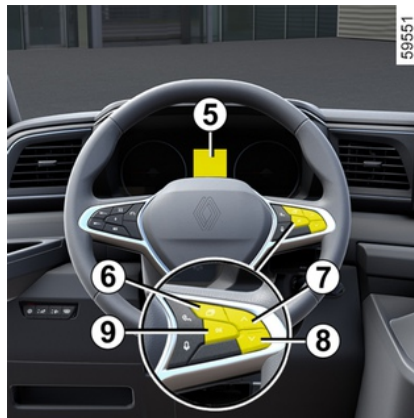

– **Med bilen stillastående**, tryck

på **6**-reglaget tills du kan välja 

-fliken eller, beroende på bilen,  -fliken;

eller

– tryck på knappen **6** och tryck flera gånger på reglage **7** eller **8** för att

komma till fliken ;

– beroende på bil, tryck på knappen **9** OK;

– Tryck flera gånger på reglage **7**

eller **8** för att komma till menyn .

Tryck sedan på reglage **9** OK;

– Tryck flera gånger på reglage **7** eller **8** för att komma till menyn "KÖR ASSISTANS". Tryck sedan på reglage **9** OK;

– tryck upprepade gånger på reglage **7** eller **8** för att komma till menyn "Parkering". Tryck sedan på reglage **9** OK;

– Tryck en gång till på reglage **9** OK för att aktivera eller inaktivera funktionen:

–  Funktionen är aktiverad

–  funktionen inaktiverad

OBS! Beroende på bil kan den bakre avkänningsområdet inte avaktiveras.

HJÄLPALTERNATIV VID PARKERING

Automatisk inaktivering av parkeringsassistenten

Systemet stängs av:

- När bilens hastighet är högre än ca 10 km/h,
- Beroende på bilmodell, när bilen står stilla i minst fem sekunder och ett hinder registreras (t.ex. trafikstockningar).
- du är i **N**- eller **P**-läget.
- När ett fel upptäcks.

OBS! Om bilen har en dragkrok som känns igen av systemet, är bara den bakre parkeringsassistentfunktionen inaktiverad.

Inställningar



Av säkerhetsskäl ska du göra inställningarna när bilen står stilla.



Varje gång bilen startas fortsätter funktionen i det läge som sparades senaste gången bilen användes.

Inställning från multimediaskrmen 4



Bilen står stilla. Från världen "Bil" på multimediaskrmen går du till **4** och trycker på menyn "Parkeringshjälp". För mer information, se multimediasystemets instruktionsbok.

Inställningar från färddatorn 5

(kan variera från bil till bil)

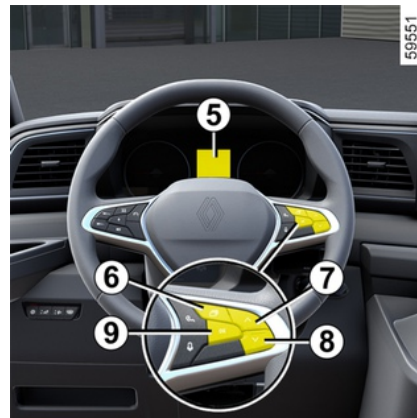

– **Med bilen stillastående**, tryck

på **6**-reglaget tills du kan välja 

-fliken eller, beroende på bilen, -fliken;

eller

– Beroende på bilen kan du trycka på knappen **6** och trycka upprepade gånger på knapparna **7** eller **8** för att

öppna menyn . Tryck på **9** OK;

– Tryck upprepade gånger på **7** eller

8 för att komma till menyn "  "

eller, beroende på bilen, menyn "  ". Tryck på **9** OK;

HJÄLPALTERNATIV VID PARKERING

- tryck på **7** eller **8** flera gånger för att öppna menyn "KÖR ASSISTANS". Tryck på **9** OK.
- Tryck på reglaget **7** eller **8** flera gånger tills du kommer till menyn "Parkering". Tryck på **9** OK.

Avstängning av ljud i systemet

(kan variera från bil till bil)

Aktivera eller inaktivera ljud vid parkeringsassistans.

OBS! Om du stänger av ljudet kommer du endast att varnas av displayen när du närmar dig ett hinder.

Volym för avståndskontroll vid parkering

Justera volymen för parkeringshjälpen med hjälp av volymreglaget.



Varje gång bilen startas fortsätter funktionen i det läge som sparades senaste gången bilen användes.

- Bogsering eller om släp som inte känns igen av systemet är tillkopplat framför givarna.
- Ultraljudsgivarna är skadade.

Anm.: Även om ljudet är avstängt fortsätter displayerna att varna dig.

Funktionsstörning

När systemet upptäcker ett fel: antingen varnas du i cirka tre sekunder av en ljudsignal när backväxeln läggs i, åtföljd av meddelandet "Kontrollera Park.-sensorer" på instrumentpanelen, eller så avger systemet inget ljud eller någon display när backväxeln läggs i. Kontrollera att ultraljudssensorerna är rena. Om felet kvarstår, kontakta en märkesrepresentant.



När hastigheten är lägre än 10 km/h kan vissa bullerljud (från t. ex. en motorcykel, en lastbil eller en tryckluftsborr) sätta igång ljudsignalerna från parkeringsassistansen.

Undantagsfall

Du kan manuellt stänga av ljudvarning eller, beroende på bil, det berörda området i händelse av:

Rekommendationer



Ingrepp/reparationer på systemet

- Vid en kollision kan ultraljudssensorernas inställning ändras, vilket kan påverka deras funktion. Stäng av funktionen och rådgör med din återförsäljare.
- Alla arbeten (reparationer, byten osv.) i området kring ultraljudssensorerna får enbart utföras av en behörig tekniker.

Endast en märkesrepresentant kan åtgärda fel i systemet.

Vid störningar i systemet

Vissa omständigheter kan störa eller försämra systemets funktion, till exempel:

- Dåliga väderförhållanden (regn, snö, hagel, kraftigt regn, ishalka osv.);
- Vissa typer av bullerljud (motorcykel, lastbil, tryckluftsborr osv.)
- En icke-kompatibel dragkrok är monterad.

Risk för felaktiga och missade varningar

Om systemet betar sig onormalt bör du kontakta en auktoriserad återförsäljare.

Begränsning av systemets funktion

- Ultraljudszonerna måste vara rena och utan några modifikationer för att systemet ska kunna fungera felfritt.
- Systemet kan inte känna av små objekt (motorcyklar, cyklar, fotgängare osv.) som rör sig i närheten av bilen.
- Systemet kan inte identifiera hinder som ligger för nära bilen.
- Systemet kanske inte varnar för bilar eller hinder som håller helt andra hastigheter.
- Om du ändrar färdväg under körningen kan det hända att systemets rapportering av hinder sker med en fördröjning.

HJÄLPALTERNATIV VID PARKERING

Backkamera

Åtgärd

3



När du lägger i backen visar kameran **1**, som sitter baktill på bilen, en bild på området bakom bilen på multimediasdisplayen **2** med, beroende på bilen, tre stödlinjer **3**, **4** eller **5** (fast, rörlig samt släp).

Systemet använder flera olika typer av linjer (rörlig för körriktningen och fast för avståndet). När det röda området uppnåtts, ta hjälp av displayen bild för att stanna på exakt plats.

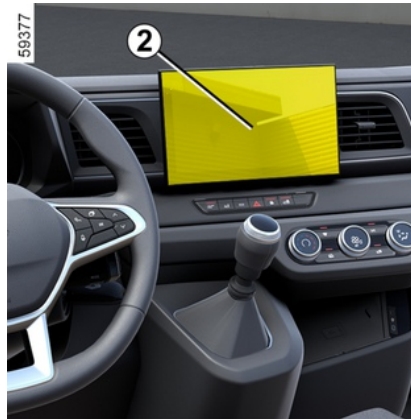

Fasta stödlinjer **3**

Den fasta mallen omfattar färgmarkeringar **A**, **B** och **C** som anger avståndet bakom bilen:

- **A** (röd) cirka 30 centimeter från bilen
- **B** (gul) cirka 70 centimeter från bilen
- **C** (grön) cirka 150 centimeter från bilen.

Den här mallen förblir fast och anger bilens bana om hjulen är i linje med bilen.

Rörliga stödlinjer **4**

Denna visas i blått på multidisplayen **2**. Den visar bilens bana utifrån rattens läge.

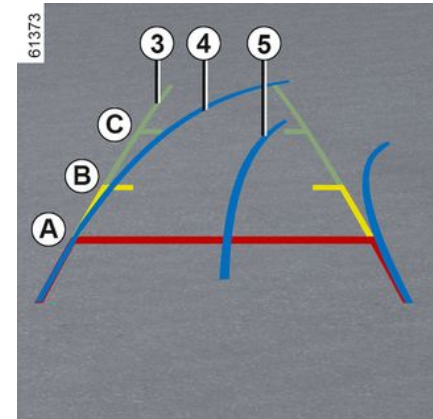

Släpvagnens stödlinjer **5**

Denna visas i blått på multidisplayen **2**. Denna visar banan för släpvagnens dragkrok i förhållande till rattens läge. Den gör det möjligt för föraren att placera dragkroken så nära släpvagnens draghuvud som möjligt.

"Släpvy"

Om en släpvagn är monterad och en framåtgående växel är ilagd trycker du på "Kamera" i menyn "Bil" på multimediasdisplayen **2** för att aktivera kameran **1** och visa en bild av omgivningen i ungefär 30 sekunder.

HJÄLPALTERNATIV VID PARKERING

Inställningar



När backväxeln läggs i trycker du på knappen "Inställningar" på multimediaskärmen för att lägga till eller ta bort vägledningslinjerna och för att justera bildinställningarna för kameran (ljusstyrka, kontrast osv.).

För mer information, se multimediasystemets instruktionsbok.



Se till att kameran inte är täckt (av smuts, lera, snö, kondens osv.).

Funktionen "Auto zoom"

Om ett hinder upptäcks bakom bilen växlar funktionen "Auto zoom" den aktuella displayen till en toppvy bakifrån.

Se multimediasystemets instruktionsbok för att aktivera / stänga av funktionen "Auto zoom".



Displayen visar en omvänd bild, som i en backspegel. Stödlinjerna är en återgivning som visas på ett plant underlag. Den här informationen ska inte tas med i beräkningen när de läggs över ett stående föremål eller ett föremål på marken. Föremålen som visas på displayen kan vara förvrängda. Vid alltför starkt ljus (snö, bil i direkt solsken osv.) kan kamerabilden försämras. Om bagagerummet är öppet eller inte stängt ordentligt visas meddelandet "Bagageluckan Öppen".

Funktionsstörning

När backväxeln är ilagd visas, om systemet upptäcker ett driftsfel, en

svart skärm tillfälligt på multimediaskärmen **2**.

Detta kan bero på ett fel på kameran eller skärmen (klarhet, fusen bild, fördröjda kommunikationer osv).

Om den tillfälliga visningen av den svarta skärmen kvarstår, kontakta en auktoriserad återförsäljare.



Funktionen är ett extra hjälpmedel. Det kan alltså aldrig befria föraren från dennes ansvar och skyldighet att visa uppmärksamhet. Föraren bör alltid vara beredd på plötsliga händelser som kan inträffa under körningen. Kontrollera alltid att inga små, smala föremål (barn, djur, barnvagn, cykel, sten, stolpe osv.) finns i döda vinkeln vid manövern.

HJÄLPALTERNATIV VID PARKERING

Skillnad mellan uppskattat och faktiskt avstånd

Backning mot en brant uppförsbacke

3

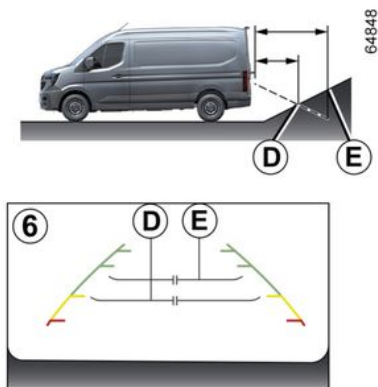

De fasta riktlinjerna **6** får avstånden att se närmare ut än de faktiskt är.

Föremålen som visas på skärmen är längre bort i backen än de verkar.

Om skärmen exempelvis visar ett föremål vid **D**, är det egentligen vid **E**.

Backning mot en brant nedförsbacke

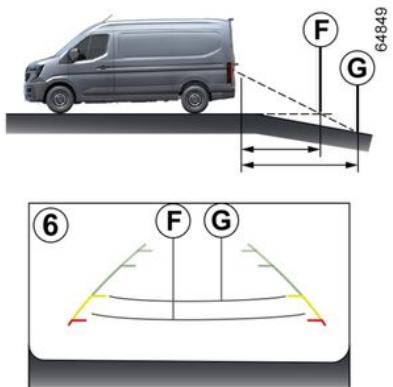

De fasta riktlinjerna **6** får avstånden att se längre bort ut än de faktiskt är.

I en backe är de avbildade föremålen alltså närmare än de verkar.

Om skärmen exempelvis visar ett föremål vid **G**, är det egentligen vid **F**.

Backning mot ett utstickande föremål

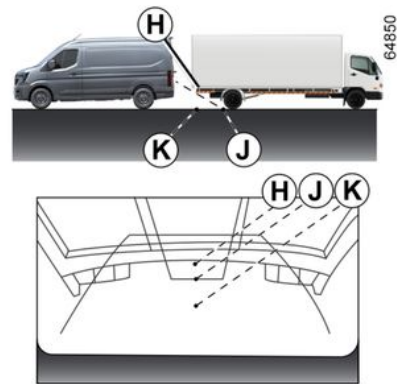

På skärmen verkar positionen **H** vara längre bort än positionen **J**. Positionen **H** är dock på samma avstånd som positionen **K**.

Bilens bana, som anges av de fasta och rörliga vägledningslinjerna, tar inte hänsyn till föremålets höjd. Det finns risk för att bilen kolliderar med föremålet när du backar mot positionen **K**.

NÖDSAMTAL

Om bilen är utrustad med en nödsamtalsfunktion kan SOS-centralen kostnadsfritt ringas upp automatiskt eller manuellt vid en olycka eller sjukdom, vilket minskar den tid det tar för räddningstjänsten att komma till platsen.

OBS! Nödsamtalsfunktionen fungerar

- i länder som har telematikbaserad räddningstjänst och en infrastruktur som är kompatibel med systemet;
- Beroende på täckningen i området där bilen körs.

Om du använder nödanropsfunktionen för att rapportera en olycka som du har bevittnat ska du stanna bilen på en lämplig plats så att räddningstjänsten kan hitta din bil och därmed platsen för den rapporterade olyckan.

Följ alltid nationell lag.



Använd enbart nödanropsfunktionen vid en olycka som du är inblandad i eller som du har bevittnat samt om du mår dåligt.

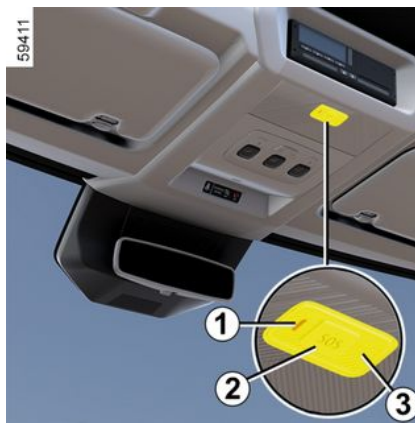

1. Systemvarningslampa:

- Grön: Drift (nätverk tillgängligt).

- Av: Ur drift (nätverk ej tillgängligt osv.),
- röd: driftfel,
- blinkar grönt: pågående samtal.

2. "SOS"-knapp.

3. Mikrofon

4. Högtalare.

Ett samtal sker alltid enligt följande:

- SOS-centralen anropas
- uppgifter om händelsen (tillverkarens skylt, tidpunkt för samtalet, senaste platser, fordonets riktning osv.) skickas
- röstkommunikation med SOS-centralen sker
- vid behov anropas räddningstjänsten.

Det finns två nödsamtalslägen:

- Automatiskt
- Manuellt

Automatiskt läge

Nödsamtalet aktiveras automatiskt vid olycka om bilens skyddsutrustningen (bältessträckare, airbag mm.) utlöses.

NÖDSAMTAL



Vid en olycka rekommenderar vi att du håller dig i närheten av bilen om förhållandena tillåter det så att du snabbt kan besvara eventuella samtal från SOS-centralen.

Manuellt läge

Nödsamtalet kan ske:

– om du trycker och håller inne knappen **2** i minst tre sekunder.

eller

– om du trycker på knappen **2** fem gånger inom tio sekunder.

Om knappen trycktes in av misstag är det möjligt att avbryta samtalet genom att trycka och hålla in knappen **2** i cirka två sekunder innan samtalet kopplas till callcentret.

Om samtalet redan har upprättats är det enbart SOS-centralen som kan avsluta det.

Funktionsstörning

I vissa fall fungerar inte nödsamtalsfunktionen (t.ex. svagt batteri osv.).

Om systemet upptäcker ett funktionsfel lyser varningslampan **1** rött i minst 30 minuter.

I händelse av ett systemfel släcks varningslampan **1** och förblir släckt.

I de båda fallen ska du rådfråga en märkesrepresentant så snart som möjligt.



Systemet använder sig av ett eget batteri. Batteriets livslängd är cirka fyra år (varningslampan **1** tänds med rött sken för att informera dig).
Frågor, kontakta din återförsäljare.



Utan nödanropsfunktionen är systemet inte spårbart och kommer inte att bevakas kontinuerligt. Data raderas automatiskt och kontinuerligt. Systemet lagrar endast bilens tre senaste positioner.
Enligt landets lagstiftning skickas data endast vid nödsamtal. Data som skickas till SOS-centralen behandlas i enlighet med de lagar för skydd av personuppgifter som gäller i det land som du befinner dig i. Systemet lagrar aktivitetsdata i högst 13 timmar. Bilägaren har rätt att få komma åt sina data. De kan begära att data ska rättas, raderas eller låsas.

NÖDSAMTAL



För att garantera din säkerhet och att systemet fungerar som det ska måste alla

ingrepp på batteriet (borttagning, frånkoppling osv.) utföras av en behörig reparatör.

Risk för brännskador orsakade av elstötar.

Se ovillkorligen till att perioderna som anges i underhållsdokumentet för byte av batteriet inte överstigs.

Batteriet är av en specifik typ. Se till att det byts ut mot ett batteri av samma typ.

Kontakta din återförsäljare.

VENTILATIONSMUNSTYCKEN, VÄRME OCH KLIMATANLÄGGNING

4

VENTILATIONSMUNSTYCKEN, VÄRME OCH KLIMATANLÄGGNING

Ventilationsmunstycken:
luftutgångar

4

VENTILATIONSMUNSTYCKEN, VÄRME OCH KLIMATANLÄGGNING

Luftutlopp

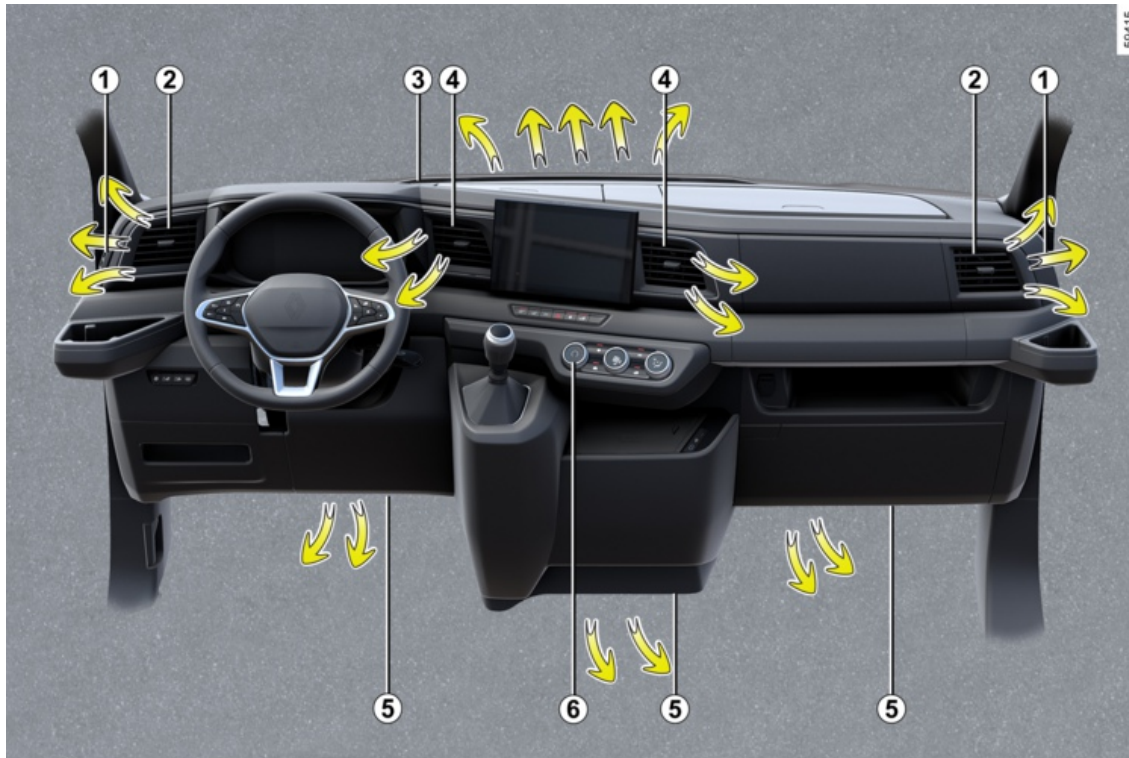

VENTILATIONSMUNSTYCKEN, VÄRME OCH KLIMATANLÄGGNING

- 1 Defrostermunstycke för sidoruta.
- 2 Ventilationsmunstycken åt sidorna.
- 3 Defrostermunstycken vindruta
- 4 Mittre ventilationsmunstycken
- 5 Golvmunstycken.
- 6 Manöverpanel

Mittre ventilationsmunstycken 4



Inställning av luftflöde

Stänga: För reglaget 7 mot utsidan av bilen, förbi spärrläget.
Öppna: för reglaget 7 inåt i bilen.

Riktning

Flytta reglaget 7 till önskat läge.

Sidoventilationsmunstycken 2

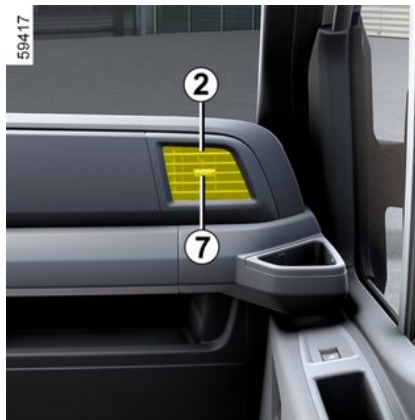

Inställning av luftflöde

Stäng: För reglaget 7 mot insidan av bilen, förbi spärrläget.
Öppna: För reglaget 7 mot utsidan av bilen.

Riktning

Flytta reglaget 7 till önskat läge.



Fäst inga föremål på ventilationsmunstyckena (t.ex. telefonfäste).

Risk för skada.

För att avlägsna dålig lukt i bilen, använd endast de system som är avsedda att avhjälpa detta. Frågor, kontakta din återförsäljare.



För inte in något i bilens ventilationssystem (t.ex. vid dålig lukt).

Risk för skador eller brand.

VENTILATIONSMUNSTYCKEN, VÄRME OCH KLIMATANLÄGGNING

VÄRME, MANUELL LUFTKONDITIONERING

Reglage

4

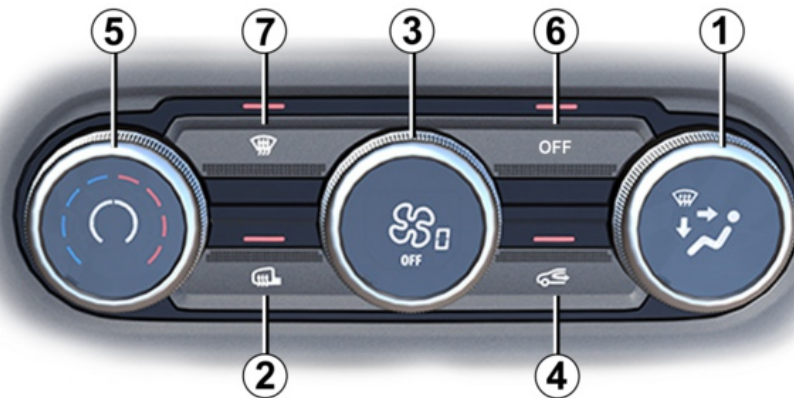

59418

VENTILATIONSMUNSTYCKEN, VÄRME OCH KLIMATANLÄGGNING

(kan variera från bil till bil)

1. Luftfördelning i kupén
2. Defroster och imborttagning av bakruta och på vissa bilar även backspeglar.
3. Justering av fläkthastighet.
4. Luftrecirkulation
5. Justering av lufttemperatur
6. Knapp för klimatanläggning.
7. Funktionen "Klar sikt"

VENTILATIONSMUNSTYCKEN, VÄRME OCH KLIMATANLÄGGNING

Lufffördelning i kupén

Lufffördelningen kan ske på fem sätt. Vrid på reglaget **1** för att välja önskad fördelning.



Luffflödet strömmar då till defrostermunstyckena, både för vindrutan och sidorutorna fram.



Luffflödet fördelas mellan munstyckena för imborttagning på sidorutorna fram och vindrutan samt golvmunstyckena.



Luffflödet riktas i huvudsak mot golvmunstyckena.



Luffflödet riktas mot ventilationsmunstyckena på instrumentbrädan, till fotnivån för framsätet, och i vissa bilar även till fotnivån för baksätet.



Luffflödet strömmar huvudsakligen till instrumentbrädans ventilationsmunstycken.

Funktion "Sikt"

Tryck på knapp **7** så att den inbyggda varningslampan tänds.

Denna funktion tar snabbt bort im- och isbildning på vindrutan, bakrutan, de främre sidorutorna och ytterbackspeglarna (beroende på utrustningsnivå). Den aktiverar automatiskt klimatanläggningen och avisningsfunktionerna för bakrutan.

Tryck på knappen **2** för att stänga av bakrutedefrostern och den inbyggda indikeringen slocknar.

Om du vill stänga av funktionen trycker du på knapp **7** eller **5**.



Om du använder imborttagnings-/defrosterfunktionen inaktiveras luftrecirkulationen.

Igångsättning eller avstängning av klimatanläggningen.

Det går inte att aktivera funktionen om reglaget **3** är inställt på "0" (reglage **A**) eller "OFF" (reglage **B**).

Tryck på knappen **6** för att tvinga klimatanläggningen att stanna. Knappens varningslampa släcks.

Via klimatanläggningen kan du:

- Sänka temperaturen i kupén.
- minska fuktigheten och snabbt ta bort imma.



När luftkonditioneringen är igång ökar bränsleförbrukningen (stäng av anläggningen när den inte behövs).

Igångsättning av luftrecirkulation

Tryck på knappen **4**: Knappens kontrollampa tänds. Under dessa förhållanden återanvänds luften från kupén utan tillskott av luft utifrån.

Med luftrecirkulationen kan du:

- Avstängning av den ingående luftströmmen (t.ex. vid körning i områden med mycket avgaser).
- för att kyla temperaturen i kupén snabbare när luftkonditioneringen är aktiverad.

VENTILATIONSMUNSTYCKEN, VÄRME OCH KLIMATANLÄGGNING



Om luftkonditioneringen inte är aktiverad ("A/C" varningslampan på knappen **6** släcks) kan långvarig användning av recirkulerad luft orsaka imma på sidorutorna och vindrutan. Även andra problem orsakade av dålig luft i kupén kan uppstå. För att undvika detta stängs luftrecirkulationen automatiskt av efter en viss tid.

Justering av fläkthastighet.

Flytta reglaget **3** för att justera luftmängden. Om du vill stänga av luftflödet, ställer du reglaget **3** på "0" (reglage **A**) eller "OFF" (reglage **B**).

Systemet är avstängt:

Ventilationshastigheten är noll (bilen står stilla). Du kan dock fortfarande känna ett svagt luftflöde när du kör bilen.



Inställning av läge  med reglaget **1** avaktiverar recirkulationsfunktionen för att förhindra risken för kondens på vindrutan.

Justering av lufttemperaturen

Vrid reglaget **5** till önskad temperatur. Ju längre in i det röda fältet markören är placerad, desto högre är temperaturen.

Om klimatanläggningen varit igång en längre tid kan en viss kylverkan uppkomma. Vrid reglaget **5** till höger om du vill höja temperaturen.

Imma och isborttagning på bakrutan

Med motorn igång, tryck på knappen **2**. Indikeringen tänds.

Med hjälp av den här funktionen kan du snabbt ta bort is och imma på bakrutan och ytterbackspeglarna (på bilar med sådan funktion).

Om du vill gå ur detta läge trycker du på knappen **2** en gång till. Indikeringen släcks.

Imborttagningen stängs automatiskt av.

Snabb imborttagning

Ställ reglagen **1**, **3** och **5** på lägena:

- ta bort imma ;
- Fläkthastighet till position 3 eller 4.
- maximal temperatur.

Tryck på knappen **4** för att inaktivera luftrecirkulation (indikatorlampa av)

Eluppvärmd vindruta

(kan variera från bil till bil)



Med motorn igång trycker du på strömställaren **8** (den inbyggda indikeringen tänds).

Den här funktionen tar bort is och imma från vindrutan (på bilar som är utrusade med det).

VENTILATIONSMUNSTYCKEN, VÄRME OCH KLIMATANLÄGGNING

Om du vill gå ur detta läge trycker du en gång till på strömställaren **8**.

4

VENTILATIONSMUNSTYCKEN, VÄRME OCH KLIMATANLÄGGNING

Automatisk klimatanläggning

Reglage

4

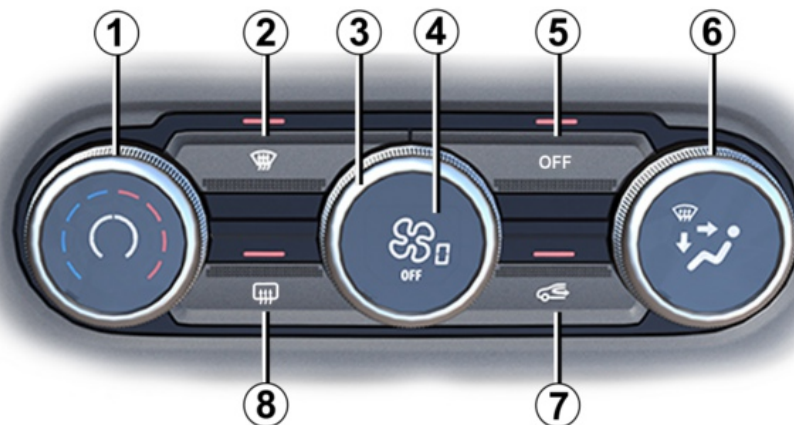

59937

VENTILATIONSMUNSTYCKEN, VÄRME OCH KLIMATANLÄGGNING

(kan variera från bil till bil)

1. Justering av lufttemperatur
2. Funktionen "Klar sikt"
3. Justering av fläkthastighet.
4. Start av automatläget.
5. Knapp för klimatanläggning.
6. Luftfördelning i kupén
7. Luftrecirkulation
8. Defroster och imborttagning av bakruta och på vissa bilar även backspeglar.

VENTILATIONSMUNSTYCKEN, VÄRME OCH KLIMATANLÄGGNING

Automatiskt läge

Det automatiska luftkonditioneringsystemet garanterar (med undantag för extrema användningsvillkor) en behaglig komfort i kupén och god sikt samt optimerar bränsleförbrukningen. Systemet styr fläkthastigheten, luftfördelningen, luftrecirkulationen, start och stopp av luftkonditioneringen och lufttemperaturen.

AUTO: Optimerar vald komfortnivå utifrån yttre förhållanden. Tryck på knappen **4**.

Justering av lufttemperaturen

Vrid reglaget **1** till önskad temperatur. Ju mer reglaget vrids åt höger, desto högre blir temperaturen.



Alla ingrepp på en annan knapp än knappen AUTO inaktiverar automatläget.

Justering av fläkthastighet.

I automatläget väljer systemet den lämpligaste fläkthastigheten för att den inställda kupékomforten ska uppnås och bibehållas.

Du kan alltid höja eller sänka fläkthastigheten genom att trycka på reglaget **3**.

Funktion "Sikt"

Tryck på knapp **2** så att den inbyggda varningslampan tänds.

Denna funktion tar snabbt bort im- och isbildning på vindrutan, bakrutan, de främre sidorutorna och ytterbackspeglarna (beroende på utrustningsnivå). Den aktiverar automatiskt klimatanläggningen och avisningsfunktionerna för bakrutan.

Tryck på knappen **8** för att stänga av bakrutedefrosteren och den inbyggda indikeringen slocknar.

Om du vill stänga av funktionen trycker du på knapp **2** eller **4**.

Ändring av luftfördelningen i kupén

Vrid reglaget **6**. Den inbyggda indikeringen i knappen tänds.



Luftflödet strömmar då till defrostermunstyckena, både för vindrutan och sidorutorna fram.



Luftflödet fördelas mellan munstyckena för imborttagning på sidorutorna fram och vindrutan samt golvmunstyckena.



Luftflödet riktas mot ventilationsmunstyckena på instrumentbrädan, till fotnivån för framsätet, och i vissa bilar även till fotnivån för baksätet.



Luftflödet strömmar huvudsakligen till instrumentbrädans ventilationsmunstycken.



Luftflödet riktas i huvudsak mot golvmunstyckena.

Imma och isborttagning på bakrutan

Tryck på knapp **8** så att den inbyggda varningslampan tänds. Med den här funktionen kan du snabbt ta bort is och imma på bakrutan och backspeglarna (på bilar som är utrustade med det).

Om du vill stänga av funktionen

trycker du på knapp **8** igen. Imborttagningen stängs automatiskt av.

Igångsättning eller avstängning av klimatanläggningen.

I automatläget styr systemet både start och stopp av luftkonditioneringen, när de yttre klimatförhållandena kräver det.

VENTILATIONSMUNSTYCKEN, VÄRME OCH KLIMATANLÄGGNING

Tryck på knappen **5** för att tvinga klimatanläggningen att stanna. Den inbyggda kontrollampen släcks.

Starta luftrecirkulationen (isolering av kupén)

Denna funktion hanteras automatiskt men du kan även aktivera den manuellt. I detta fall bekräftas åtgärden genom att en kontrollampa tänds på knappen **7**.

 Om du använder imbertagnings-/ defrosterfunktionen inaktiveras luftrecirkulationen.

Manuell användning

Tryck på knapp **7** så att den inbyggda varningslampan tänds.

För lång användning kan medföra dålig luft i kupén och imma på rutorna, eftersom luften i kupén inte förnyas.

För att undvika detta stängs luftrecirkulationen automatiskt av efter en viss tid.

Avstängning av anläggningen

Vrid reglaget **1** till "OFF" för att stanna systemet. För att starta, vrid reglaget **1** igen för att justera

ventilationshastigheten eller tryck på knappen **4**.

 När luftkonditioneringen är igång ökar bränsleförbrukningen (stäng av anläggningen när den inte behövs).

Eluppvärmd vindruta



Med motorn igång trycker du på strömställaren **9** (den inbyggda indikeringen tänds).

Den här funktionen tar bort is och imma från vindrutan (på bilar som är utrusade med det).

Om du vill gå ur detta läge trycker du en gång till på strömställaren **9**.

Luftkonditionering: information och användningsråd

Användningsråd

I vissa fall (avstängd luftkonditionering, igångsatt luftrecirkulation, ventilationshastighet noll eller svag osv.) kan det bildas imma på bilens vindruta och övriga rutor.

Vid imma, använd funktionen "**Klar sikt**" för att ta bort imman och därefter välj autoläget för klimatanläggningen för att undvika att imma bildas.

 **Bilar utrustade med Eco-läget**

När den trycks ner, kan Eco-läget minska prestandan på den automatiska luftkonditioneringen → **288**.



För inte in något i bilens ventilationssystem (t.ex. vid dålig luft).

Risk för skador eller brand.

VENTILATIONSMUNSTYCKEN, VÄRME OCH KLIMATANLÄGGNING

Förbrukning

(Förbränningsversion)

För bil utrustad med luftkonditionering är det normalt att bränsleförbrukningen ökar (särskilt vid stadskörning) när systemet är igång.

I bilar utrustade med luftkonditionering utan automatläge bör systemet stängas av när det inte behövs längre.

Räckvidd

(Elektrisk version)

För bilar utrustade med luftkonditionering är det normalt att energiförbrukningen ökar när systemet används.

Några råd för att minska bränsleförbrukningen och skydda miljön:

Kör med ventilationsmunstyckena öppna och rutorna stängda.

Om bilen har stått stilla på någon varm plats i starkt solsken, tänk då på att öppna dörrarna några minuter innan du startar så att den upphettade luften släpps ut.

Underhåll

För kontrollintervall, se serviceprogrammet.



Använd klimatanläggningen regelbundet, även när det är kallt, och låt den vara igång i ca 5 minuter minst en gång i månaden.

Funktionsstörning

Ta alltid kontakt med en märkesrepresentant om du konstaterar något funktionsfel.

- **Försämrad effekt på is- och im borttagningen eller luftkonditioneringen.** Orsaken kan vara att kupéfiltret är igensatt.
- **Ingen kylning.** Kontrollera att reglagen är rätt inställda och säkringarna hela. Stäng annars av motorn.

Specialfunktioner på elektriska versioner

Bilens klimatanläggning används även för att kyla drivbatteriet. För att bevara livslängden på bilens drivbatteri.

En långvarig försämring av luftkonditioneringens effektivitet kan leda till för tidig försämring av drivbatteriet.

Vatten under bilen

När klimatanläggningen använts en längre tid är det normalt att vatten droppar under bilen. Det är kondensvatten från kylanläggningen.



Öppna inte kylmediekretsen.

Kylmediet kan orsaka skador på ögonen och huden.

Köldmedium

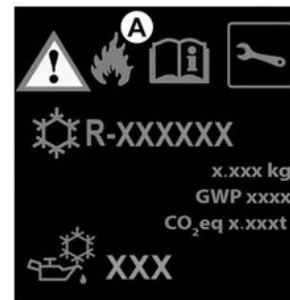

Kylmediekretsen (i vilken vissa komponenter är hermetiskt tätade) kan innehålla fluorerade växthusgaser.

VENTILATIONSMUNSTYCKEN, VÄRME OCH KLIMATANLÄGGNING

Beroende på bil finns följande information på etiketten **A** som sitter i motorrummet. Den här informationen står på etiketten och var den står beror på bilen.

 **Typ av kylmedium**

 **(XXX) Typ av olja i luftkonditioneringskretsen**

 **Lättantändlig produkt**

 **Se bilens instruktionsbok**

 **Underhåll**

x,xxx kg	(1) Mängd kylmedium som finns i bilen.
GWP xxxx	(2) Potential för global uppvärmning.
CO2 eq x.xxt	(3) Mängd i vikt och i koldioxidekvivalent.

Ytterligare information

Beroende på etikett och typ av köldmedium:

Kylmedium R-1234yf

(1) Förbränningsversion: 0,520 kg / 0,530 kg

Elektrisk version: 0,650 kg

(2) GWP 4

(3) 0,002 t / 0,003 t



Öppna inte kylmediekretsen.

Kylmediet kan orsaka skador på ögonen och

huden.



Innan du vidtar åtgärder i motorrummet ska du stänga av tändningen
→ 180.

MULTIMEDIAUTRUSTNING



Om utrustningen finns och var den är placerad beror på bilens multimediautrustning.

1. Radio
2. "USB-C"-multimediauttag
3. Induktionsladdningsområde
4. Reglage under ratten



För mer information, se multimediasystemets instruktionsbok.

"USB-C"-multimediauttag 2



Område för induktionsladdning 3

→ 301



Multimediaskärm 5



MULTIMEDIAUTRUSTNING

Multimediauttag 6



Du kan använda USB-portarna för att komma åt multimediainnehållet i dina tillbehör och för att uppdatera systemet.

Uttagen USB kan också användas för att ladda tillbehör med en maximal effekt på 12 watt (5 V) per uttag.



Anslut endast tillbehör med en maximal effekt på 12 watt.
Risk för brand.

Mikrofon 7



(För telefonen och röstvägledningssystemet)



Användning av telefonen

Tänk på att du måste ta hänsyn till den lokala lagstiftning som gäller vid användning av denna typ av apparat.

UTRUSTNING I KUPÉN

Rutor

Elfönsterhiss

De här systemen fungerar med påslagen och avslagen tändning tills en framdörr öppnas (begränsas till ca 3 minuter).

4



Förarens ansvar

Lämna aldrig kvar nyckeln i bilen och lämna aldrig barn,

personer med funktionsnedsättning eller djur i bilen, inte ens en kort stund.

Risk finns att de kan skada sig eller andra personer genom att sätta igång motorn eller den elektriska utrustningen som t.ex. fönsterhissarna eller låsa dörrarna.

Om någon kroppsdel har klämts fast, öppna då genast rutan med aktuell knapp.

Risk annars för allvarliga skador.

Tryck eller dra i fönstrets strömställare för att hissa ner det eller hissa upp det till önskad höjd.

De här systemen fungerar med aktiverad och avstängd tändning tills en framdörr öppnas (begränsas till ca 3 minuter).

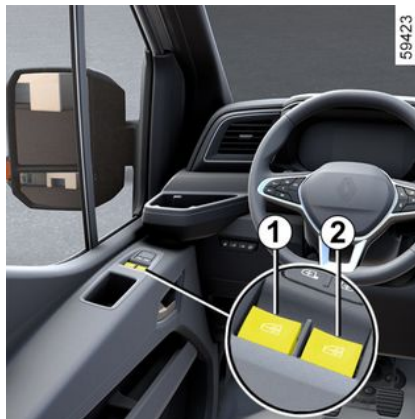

Tryck på kontakten på förarplatsen:

1 för förarsidan

2 för passagerarsidan fram.



Vid passagerarsätena trycker du på knappen **3**.



När du stänger rutorna ska du se till att ingen kroppsdel (arm, hand o.s.v.) sticker ut ur bilen.

Risk för allvarliga skador

Elektrisk impulsfönsterhiss

(kan variera från bil till bil)

Detta läge används tillsammans med funktionen för elektriska fönsterhissar som beskrivits tidigare. Det kan finnas på förarplatsens fönster.

UTRUSTNING I KUPÉN

Tryck eller dra lätt i fönsterhissknappen så långt det går: Fönstret kommer höjas eller sänkas helt. Om man trycker på knappen igen avbryts åtgärden.

Anm.: Om rutan känner av motstånd när den stängs (t.ex. en trädkvist), stannar den och sänks sedan ner några centimeter.

Det går inte att använda elfönsterhissens impulsstyrning

Den elektriska fönsterhissen med en knapptryckning har en termisk avstängning: Om du trycker på fönsterknappen upprepade gånger (flera aktiveringar inom några minuter) går den in i skyddsläge (låser fönstret i stängt läge).

Du kan:

- Använda elfönsterreglaget kortare tid och med intervaller på cirka 30 sekunder
- När motorn är igång låses rutan upp efter cirka 20 minuters inaktivitet för elfönsterreglaget.

Funktionsstörning

Om stängningen inte fungerar går systemet över till manuellt läge: Använd berörd knapp tills rutan är stängd (rutan höjs stegvis) och fortsatt sedan att hålla knappen intryckt (fortfarande på stängningssidan) i en

sekund. Sänk sedan ner och höj upp rutan helt för att återställa systemet.

Vid behov, kontakta din märkesrepresentant.



Undvik att placera föremål så att de ligger mot en halvöppen ruta – fönsterhissen kan skadas.



Förarens ansvar

Lämna aldrig bilen med nyckeln, fjärrkontrollen eller sändaren/mottagaren inuti kupén om det finns barn, vuxna som inte kan klara sig själva eller djur i bilen, inte ens en kort stund. Risk finns att de kan skada sig eller andra personer genom att sätta igång motorn eller den elektriska utrustningen som t.ex. fönsterhissarna eller låsa dörrarna. Om någon kroppsdel har klämts fast, öppna då genast rutan med aktuell knapp.

Risk annars för allvarliga skador.



När du stänger rutorna ska du se till att ingen kroppsdel (arm, hand o.s.v.) sticker ut ur bilen.

Risk annars för allvarliga skador.

INNERBELYSNING

Läslampor 1

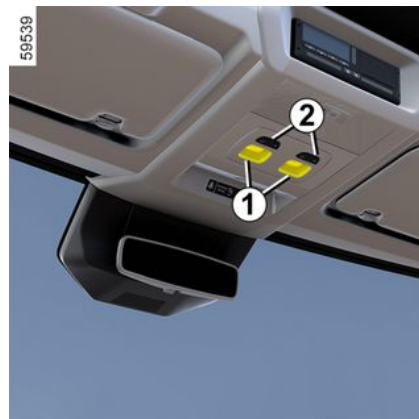

Använd strömställaren **2** för att aktivera:

- belysningen är tänd hela tiden,
- belysningen tänds när någon av dörrarna öppnas. Den slocknar först

UTRUSTNING I KUPÉN

när berörda dörrar är ordentligt stängda.

- Belysningen släcks omedelbart.

Innerbelysning 3

(kan variera från bil till bil)

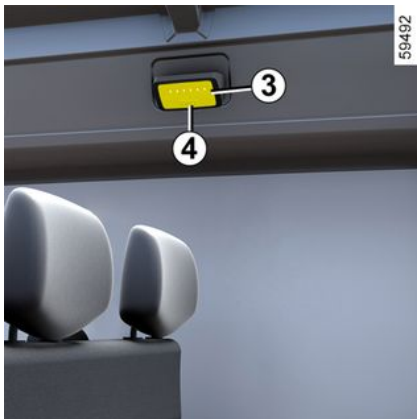

Använd strömställaren **4** för att aktivera:

- belysningen är tänd hela tiden,
- belysningen tänds när någon av dörrarna öppnas. Den slocknar först när berörda dörrar är ordentligt stängda.
- Belysningen släcks omedelbart.

Belysning bak 5



Använd strömställaren **6** för att aktivera:

- Ständigt tänd belysning.
- Belysningen tänds när någon av baddörrarna öppnas. Den slocknar först när alla dörrar är ordentligt stängda.
- Ständigt släckt belysning.

Solskydd, spegel, kurvhandtag

Solskydd 1



Sänk solskyddet **1**.

Solskyddet kan vikas ut mot dörrrens ruta.

UTRUSTNING I KUPÉN

Extra backspegel 2



(kan variera från bil till bil)
Sänk ned solskyddet för att komma åt den extra backspegeln.

Särskilda anvisningar för extrabackspegeln → 153

Kurvhandtag 3



Det är till för passageraren att hålla i sig i under körning.



Använd det inte när du stiger i eller ur bilen.

Hjälphandtag 4

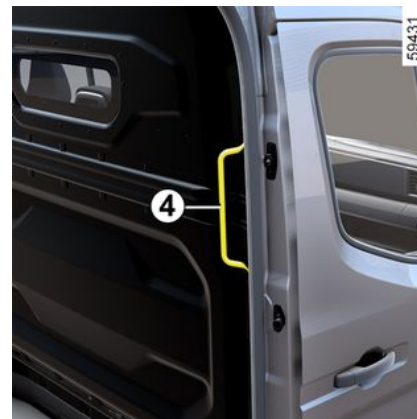

Hjälper dig ta dig in eller ut ur bilen.

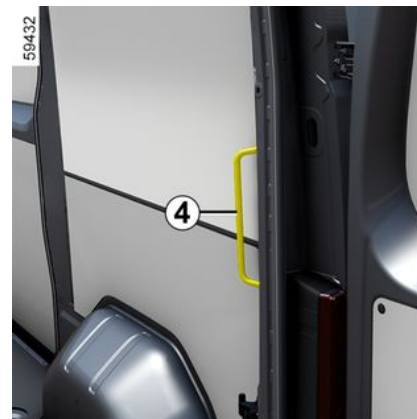

UTRUSTNING I KUPÉN

Eluttag

Tillbehörsuttag 1

(kan variera från bil till bil)



Dessa är utformade för att du ska kunna ansluta tillbehör med en effekt som inte får överstiga 120 watt (12 V).

Eluttag i bagageutrymmet 2

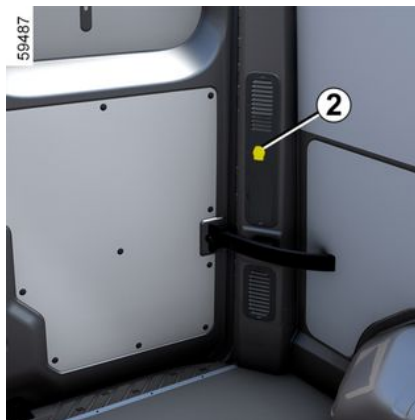

Anslut endast tillbehör med en maxeffekt på 120 watt (12 V).

När flera tillbehörsuttag används samtidigt får den totala effekten för de anslutna tillbehören inte överstiga 180 watt.

Risk för brand.

FACK, FÖRVARING I KUPÉN

Främre förvaring



Inga föremål får befinna sig på golvet (på förarplatsen). Vid en häftig inbromsning kan dessa glida in under pedalerna och hindra deras funktion.



Se till att inga hårda, tunga eller spetsiga föremål ligger i öppna fack så att de kan träffa någon i bilen vid kurvtagning, häftig inbromsning eller krock.

Fack i framdörrar



Använd inte förvaringsfacket **1** som handtag för att stänga dörren.

Förvaringsfacket **2** har plats för en 1,5-litersflaska.

Förvaringsfack vid förarplatsen

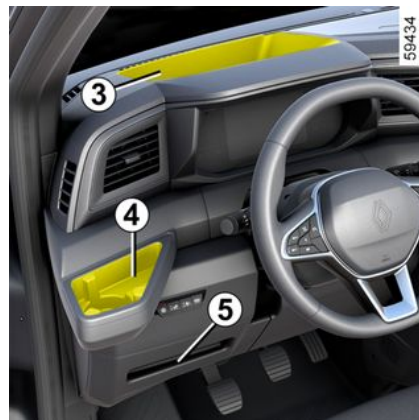

Förvaringsfack 3 och 5
Mugghållare 4



Se till att muggar placerade i mugghållarna inte påverkar din sikt under körning.

FAK, FÖRVARING I KUPÉN



När du kör i en kurva, vid fartökning eller bromsning, var försiktig så att innehållet i flaskan eller muggen som sitter i flaskhållaren inte rinner ut. **Risk för brännskador om innehållet är hett.**

4

Solskydd och övre förvaringsfack i kupén



Solskyddets förvaringsfack 6: Kan användas för att förvara parkeringsbiljetter, kort osv.



Övre förvaringsfack i kupén 7 och 8: reserverade för transport av föremål.



Högsta tillåtna vikt i den övre förvaringsfacken i kupén 7: 5 kg jämnt fördelat.



Lägg inga tunga eller spetsiga föremål i facken som kan ramla ner under körningen.

Risk för allvarliga skador

Förvaringsfack i mittkonsol / induktionsladdningsområde

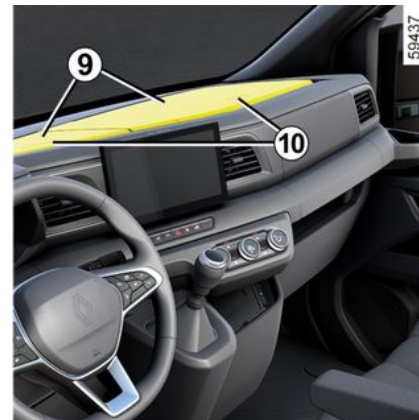

Stängda förvaringsfack 9: Tryck på ett av reglagen 10 för att öppna dem.

FACK, FÖRVARING I KUPÉN

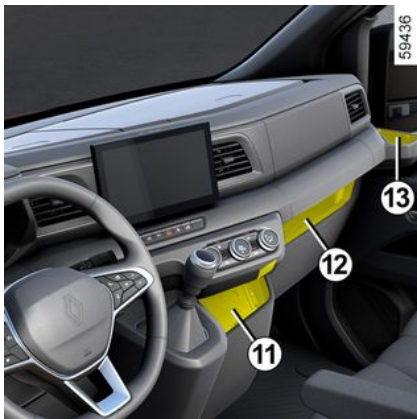

Förvaringsfack eller induktionsladdningsområde 11: Läs mer om induktionsladdningsområdet i instruktionerna för multimediasystemet.

Förvaringsfack 12
Mugghållare 13

 Det är viktigt att inga föremål (USB-nyckel, SD-kort, kreditkort, smycken, nycklar, mynt osv.) är placerade i induktionsladdningsområdet **11** när du laddar din telefon. Ta bort eventuella magnetiska kort och kreditkort från fodralet innan du placerar din telefon i området för induktionsladdning **11**.

 Om föremål lämnas kvar i området för induktionsladdning **11** kan de överhettas. Vi rekommenderar att de förvaras i områden som är avsedda för ändamålet (förvaringsfack, solskyddsfickan etc.).



Se till att muggar placerade i mugghållarna inte påverkar din sikt under körning.



När du kör i en kurva, vid fartökning eller bromsning, var försiktig så att innehållet i flaskan eller muggen som sitter i flaskhållaren inte rinner ut.
Risk för brännskador om innehållet är hett.

FACK, FÖRVARING I KUPÉN



Radioplats **14**

Ytterligare förvaringsfack

Handskfack

(kan variera från bil till bil)

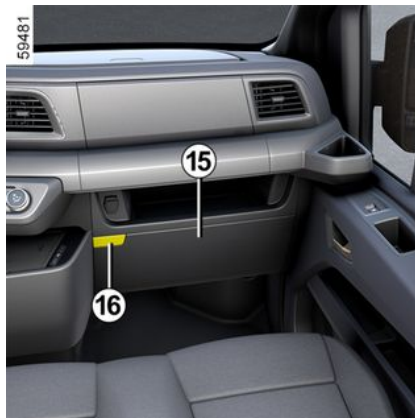

Handskfack 15: Tryck på knappen **16** för att öppna handskfacket. Den kan innehålla föremål som A4-dokument, en 2-liters flaska vatten osv. Beroende på bil kan det även ventileras och kylas.



Högsta tillåtna vikt i handskfacket **15**: 4 kg jämnt fördelat.

Ryggstödet i hylläge



Beroende på bil kan du sänka mittryggstödet genom att dra i remmen **17**.

Mittryggstödet är utrustat med följande funktioner:

- ett förvaringsfack **18**,
- Två mugghållare **19**.
- ett förvaringsfack **20**.

Obs! När ryggstödet är i upprätt läge måste förvaringsfackets lock **18** förbli stängt.

FACK, FÖRVARING I KUPÉN



Man får inte sitta på mittplatsen när ryggstödet är fällt.



När du kör i en kurva, under acceleration eller bromsning, var försiktig så att innehållet i flaskan eller muggen som sitter i flaskhållaren inte rinner ut.
Risk för brännskador om innehållet är varmt.



Förvaringsfack 18

Öppna med reglaget 21.

Även när förvaringsfacket 18 är stängt får du plats 22 att lämna en laddningskabel ansluten till ett tillbehörsuttag.



Förvaringsfacket 18 måste vara stängt när mittryggstödet fälls upp.

Om denna anvisning inte följs kan bilen skadas.

Fack bak

Klädkrokar 23



Fack under främre passagerarstol 24

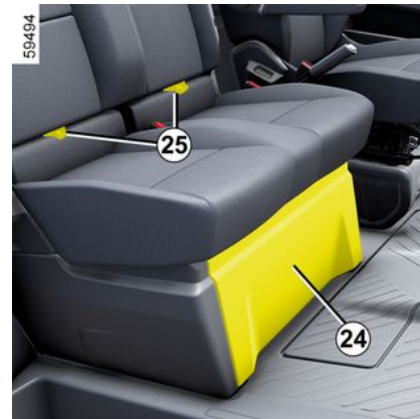

För att komma åt detta, dra i en av flikarna 25.

För att stänga förvaringsfacket, tryck på den bakre delen av sätesbasen så långt som möjligt. Se till att inget föremål förhindrar korrekt låsning av dynorna i stängt läge.

FACK, FÖRVARING I KUPÉN

Fack under det hela baksätet 26



Sätetsbasen **26** kan höjas för att ge åtkomst till förvaringsfacket under sätet.



Sittdynan ska alltid vara stängd under körning:
– risk för skador vid häftig inbromsning eller olycka
– risk att föremålen kastas omkring i kupén.



Kontrollera att bältena bak är korrekt placerade och fungerar bra varje gång du har ändrat något på stolarna bak.

Övre förvaringsfack i den bakre delen 27

(kan variera från bil till bil)



Endast för transport av diverse föremål.



Högsta tillåtna vikt i förvaringsfacket **27**: 35 kg jämnt fördelat.

TRANSPORT AV FÖREMÅL

Transport av föremål i lastrummet

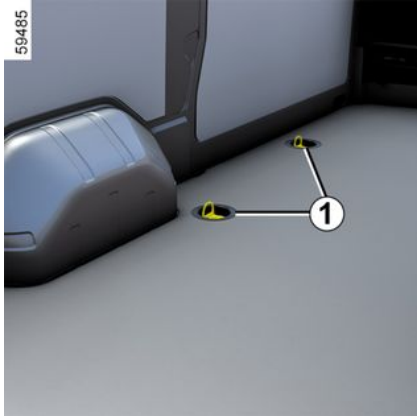

Med hjälp av öglorna **1** och **2** kan du fästa föremålen så att de hålls på plats. Antalet öglor och deras placering kan variera från bil till bil.



Öglorna **2** används endast till att hindra att lasten förskjuts. Lasten ska först fästas i förankringsöglorna **1** på bilens golv.

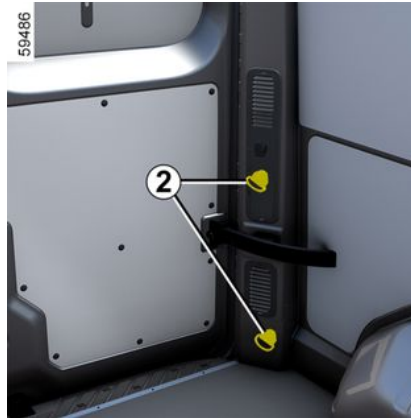

Placera alltid de tyngsta föremålen direkt på golvet. Om bilen är utrustad med

förankringspunkter på bagagerummets golv bör dessa användas. Lastningen ska ske så att inga föremål kan kastas framåt vid en häftig inbromsning. Knäpp fast bilbältena bak även om dessa inte används.

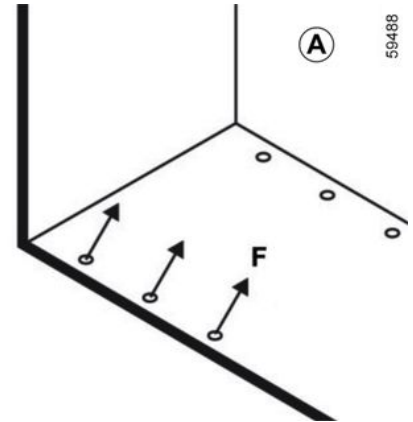

F max: 500 daN (enligt etiketten **A** i det bakre lastutrymmet).

TRANSPORT AV FÖREMÅL

Släp

Bogsering

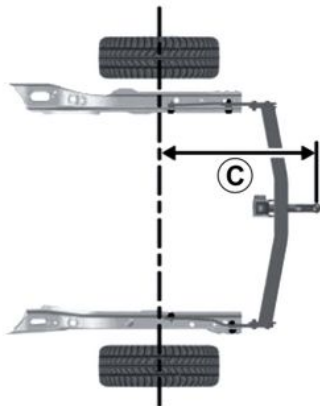

Mått C (max)

Framhjulsdraft

C = 1,253 mm.

Bakhjulsdraft

C = 1,843 mm.

Montering av bogserkula

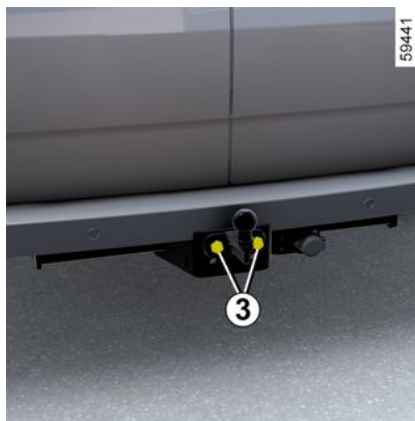

Placera kulan så att höjden **D** blir korrekt. Den ska ligga mellan 350 och

420 mm när bilen är lastad.
Momentdra skruvarna **3** till 180 Nm.
(Newtonmeter).

i Beträffande montering av godkänd draganordning, se i tillverkarens medföljande monteringsanvisning. Denna monteringsanvisning bör du förvara tillsammans med övriga bildokument.

i För elektriska versioner kan användningen av ett stort släp leda till en minskning av motorns prestanda och därmed begränsa accelerationen och/eller kontrollen av bilens hastighet i backar.

TRANSPORT AV FÖREMÅL

i **Beträffande kultryck, max. släpvagnsvikt med och utan broms → 379.**

Val och montering av draganordning

Dragkrok (tvärbalk och dragkrok) som inte ursprungligen monterats på bilen: Hela dragkroken och fästena får inte överstiga **30 kg**. Ingen draganordning får hindra någon belysningskomponent eller nummerskylten när den inte används.

Oavsett måste du alltid följa lagstiftningen i det land du befinner dig i.

Beträffande montering av godkänd draganordning, se i tillverkarens medföljande monteringsanvisning.

Denna monteringsanvisning bör du förvara tillsammans med övriga bildokument.

TAKSKENOR

Så här kommer du åt fästpunkterna 1

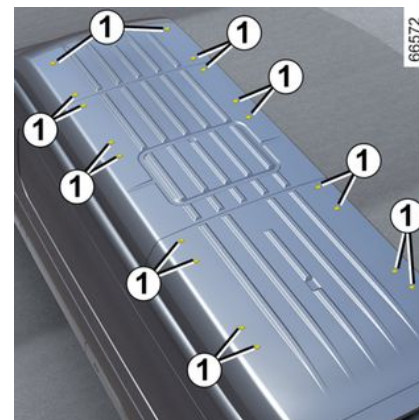
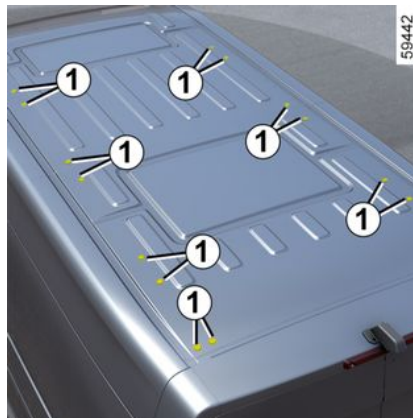

Originaltakskenorna, som är godkända av vår serviceverkstad, levereras med skruvar – inga andra skruvar än dessa ska användas för att fästa takracket på bilen.

Användningsföreskrifter

Användning av de bakre gångjärnsdörrarna

Innan du använder de bakre gångjärnsdörrarna, kontrollera föremålen och / eller tillbehören (cykelhållare, takbox osv.) på

TRANSPORT AV FÖREMÅL

takskenorna: Dessa måste vara korrekt placerade och fästa och får inte blockera dörrarnas rörelser.



Kontakta din återförsäljare om du vill ha hjälp med val av utrustning som passar

till din bil.

Beträffande montering av godkänd draganordning, se tillverkarens medföljande monteringsanvisning.

Denna monteringsanvisning bör du förvara tillsammans med övriga bildokument.

Tillåten taklast → 379.

4

ÅTKOMST TILL MOTORN, NIVÅER

MOTORHUV

Öppning av motorhuven



Öppna genom att dra i handtaget **1**.

Upplåsning av motorhuven

Lås upp genom att skjuta spärren **2** åt vänster och öppna sedan motorhuven.



Innan du vidtar åtgärder i motorrummet ska du stänga av tändningen → 180.



Om kylargrillen eller motorhuven har utsatts för minsta stöt, låt en återförsäljare undersöka motorhuvens lås så snart som möjligt.



Var försiktig vid åtgärder i närheten av motorn eftersom denna kan vara varm. Dessutom kan kylfläkten sättas igång när som

helst.  etiketten i motorrummet påminner om detta.
Risk för allvarliga skador

Stängning av motorhuven

Se till att torkarbladen sitter riktigt.

Sätt tillbaka staget **4** i hållaren **5**, ta tag i mitten av motorhuven och sänk tills den befinner sig cirka 20 cm från stängt läge och släpp den sedan. Den stängs och låses då av sin egen tyngd.



Kontrollera att huven är ordentligt låst. Se till att ingenting hindrar låsningen (grus, tyg, etc.).

ÅTKOMST TILL MOTORN, NIVÅER

Öppning av motorhuven



Lyft huven och lossa stödstaget **4** från hållaren **5**. För din egen säkerhet **måste** du sätta fast staget i hållaren **3** under motorhuven.



Efter åtgärder i motorrummet, se till att du inte glömmet något (trasa, verktyg, etc.)

Eftersom det kan skada motorn och orsaka en olycka.

Motorolja

Allmän information

En bilmotor förbrukar normalt olja för smörjning och kylning av sina rörliga delar och det kan ibland vara nödvändigt att komplettera nivån mellan två oljebytten.

Om mer än 0,5 liter förbrukas per 1 000 km efter inkörningsperioden ska du kontakta en märkesrepresentant.

Intervall för oljebyte: kontrollera oljenivån regelbundet samt alltid före en längre resa för att inte riskera att motorn förstörs.



Överskridande av motoroljans maximinivå

Du får aldrig låta nivån överstiga maxnivån eftersom motorn och avgasreningssystemet då kan skadas.

Om "MAXI"-nivån har överskridits, **starta inte bilen**, utan kontakta en auktoriserad återförsäljare.

Nivåkontroll

Kontrollen ska utföras på plan mark efter det att motorn har varit avstängd en lång stund.

För att få exakt oljenivå och för att vara säker på att inte oljenivån är för låg (risk att motorn förstörs) måste man använda mätsticken.

Beroende på bil visar displayen på instrumentpanelen bara när oljenivån når sin miniminivå.



Innan du vidtar åtgärder i motorrummet ska du stänga av tändningen
→ 180.

Varning för minimal oljenivå

Meddelandet "Fyll på olja" och

varningslampan  visas på instrumentpanelen.

Återställ nivån snarast.

ÅTKOMST TILL MOTORN, NIVÅER



Displayen visar bara minnivån, aldrig om maxnivån har överskridits. Detta måste avläsas med mätstickan.

Avläsning på oljemätstickan

64862

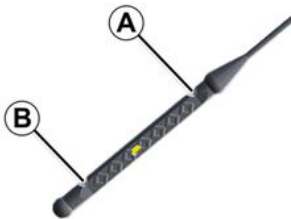

Stillastående motor:

- ta ut mätstickan och torka av den med en ren, luftfri trasa
- stoppa ner oljemätstickan helt;
- ta bort mätstickan igen;
- Läs av nivån: Den bör aldrig underskrida "MINI"-markeringen **B** eller överskrida "MAXI"-markeringen **A**.

När nivån har kontrollerats, stoppa ner oljemätstickan helt.

59506

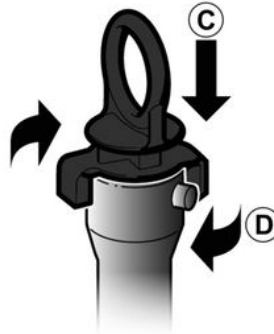

Beroende på bilmodell måste oljestickan vara låst:

- tryck in oljestickan så långt det går (rörelse **C**),
- vrid för att låsa (rörelse **D**).



Sjunker nivån onormalt snabbt eller ofta, kontakta din märkesrepresentant.



Fylla på motorolja

Använd en tratt eller skydda området vid påfyllningsröret så att det inte kommer olja på en het del i motorrummet eller på en känslig del (t.ex. elkomponenter).

Risk för brand.



Var försiktig vid åtgärder i närheten av motorn eftersom denna kan vara varm. Dessutom kan kylfläkten sättas igång när som

helst.  etiketten i motorrummet påminner om detta.
Risk för allvarliga skador

5

ÅTKOMST TILL MOTORN, NIVÅER

påfyllning



Bilen ska stå parkerad på horisontellt underlag och motorn ska vara avslagen och kall (t.ex. före dagens första körning).

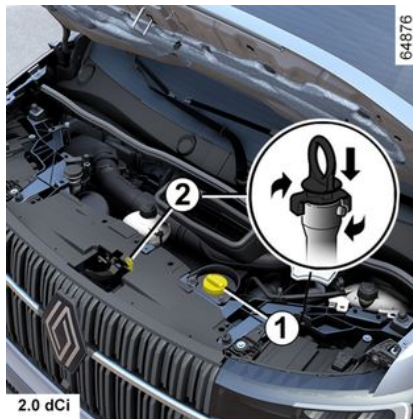

- Lossa locket **1**.
 - Fyll på olja (volymen mellan oljemätstickans **2** "MINI"- och "MAXI"-märken är 1,5–2 liter beroende på motor).
 - Vänta 10 minuter efter påfyllning så att oljan hinner rinna ner i oljeträget.
 - Kontrollera nivån med hjälp av oljestickan **2** (som beskrivits tidigare).
- När nivån har lästs av, sätt in oljestickan **2** så långt det går och, beroende på bilmodell, vrid den ett kvarts varv för att låsa den. Dra åt locket **1** helt.

 Överskrid inte "MAXI"-nivån och kom ihåg att sätta tillbaka locket **1** och mätstickan **2**.

Oljekvalitet motor

Se serviceprogrammet i underhållshäftet.

Oljebyte

Serviceintervall: Se din bils underhållshäfte.

Oljebolym

Se serviceprogrammet i underhållshäftet eller kontakta en märkesrepresentant.

Kontrollera alltid motorns oljenivå med hjälp av mätstickan, såsom tidigare beskrivits (nivån får aldrig vara under markeringen "MINI" eller över markeringen "MAXI" på mätstickan).

ÅTKOMST TILL MOTORN, NIVÅER

Varning



Fylla på motorolja

Använd en tratt eller skyddad området vid påfyllningsröret så att det inte kommer olja på en het del i motorrummet eller på en känslig del (t.ex. elkomponenter).

Risk för brand.



Överskridande av motoroljans maximinivå

Du får aldrig låta nivån överstiga maxnivån eftersom motorn och avgasreningssystemet då kan skadas.

Om max. nivån har överskridits, **starta inte bilen** utan kontakta din återförsäljare.



Innan du vidtar åtgärder i motorrummet ska du stänga av tändningen

➔ 180.



Byta motorolja: var försiktig om du utför oljebyte när motorn är varm, så att du inte bränner dig när oljan töms ut.



Sjunker nivån onormalt snabbt eller ofta, kontakta din märkesrepresentant.



Kör aldrig motorn i ett stängt garage, eftersom avgaserna är mycket giftiga



Var försiktig vid åtgärder i närheten av motorn eftersom denna kan vara varm. Dessutom kan kylfläkten sättas igång när som

helst.  etiketten i motorrummet påminner om detta.

Risk för allvarliga skador



Fylla på och/eller kontrollera oljenivån:

När du fyller på eller kontrollerar oljenivån, se till att ingen olja läcker ut på motorkomponenterna.

Glöm inte att stänga locket ordentligt och sätt tillbaka oljestickan för att förhindra oljesprut på heta motorkomponenter.

Risk för brand.



Vid arbete under motorhuven, se till att reglaget till vindrutetorkarna är i stoppläget.

Risk för allvarliga skador

ÅTKOMST TILL MOTORN, NIVÅER

Kylvätskenivå

Version med förbränningsmotor



Med tändningen av och bilen på plan mark ska vätskenivåerna **med kall motor ligga mellan markeringarna "MINI" och "MAXI"** i de två kylvätskebehållarna:

- Behållare **2** används för motorns högtemperaturkyllning.
- Behållare **3** används för motorns lågtemperaturkyllning.

Fyll på vätska vid **kall motor innan nivån når markeringen "MINI"**.

 Vid påfyllning, fyll behållarna något över "MAXI"-nivån (cirka 10 mm).

Nivåkontroll

Kontrollera kylvätskenivån regelbundet (motorn kan skadas allvarligt om kylvätska saknas).

Använd endast godkänd kylvätska som säkrar:

- Frostskyddet
- Skydd mot rost i kylsystemet.

Bytesintervall

Se serviceprogrammet i underhållshäftet.

 Om nivåerna sjunker onormalt snabbt eller ofta bör du kontakta din märkesrepresentant.

 Ta aldrig av locket på expansionskärlet när motorn är varm.
Stor risk för brännskador.

Elektrisk version

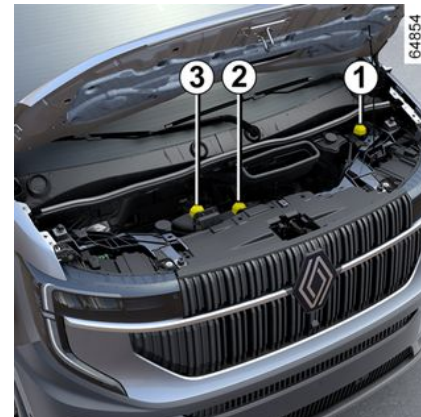

Nivåkontrollen görs med avstängd motor på plant underlag. I varje

ÅTKOMST TILL MOTORN, NIVÅER

behållare ska nivån vara mellan markeringarna "MINI" och "MAXI" när motorn är kall:

- behållare **1** används för att kyla motorn;
- Behållaren **2** används för värmekretsen.
- Behållaren **3** används för att kyla motorn och drivbatteriet.

Fyll på till de här nivåerna när det är kallt innan nivåerna når "MINI".

Beroende på bil kan kylvätskebehållarna vara placerade på olika platser.

Obs! För en ny bil i inkörningsfasen: vätskenivån kan vara högre än markeringen "MAXI" på behållaren och sedan sjunka till mellan nivån "MINI" och "MAXI". Detta innebär inte någon risk.



Sjunker nivån för någon av dessa tre vätskor onormalt snabbt eller ofta bör du kontakta din märkesrepresentant.



Inget arbete får utföras på kylkretsarna när motorn är varm.

Stor risk för brännskador.



Elbilens drivsystem använder en spänning på ungefär 400 V.

Systemet kan vara varmt under och efter att tändningen stängts av.

Respektera etiketterna med varningssymbolerna som finns på bilen.

Alla ingrepp eller ändringar av fordonets 400 V elsystem (komponenter, kablar, kontakter, motorbatteri) är strängt förbjudna.

Risk för allvarliga brännskador eller elchocker som kan leda till döden.

Dessutom kan kylfläkten sättas

igång när som helst.



etiketten i motorrummet påminner om detta.

Risk för allvarliga skador

Nivåkontroll

Kontrollera kylvätskenivåerna regelbundet (motorn kan skadas allvarligt om det inte finns tillräckligt med kylvätska).

Använd endast godkänd kylvätska som säkrar:

- Frostskyddet
- Skydd mot rost i kylsystemet.

Bytesintervall

Se serviceprogrammet i underhållshäftet.



Gör inga ingrepp under motorhuvens när bilen laddas eller när tändningen är på.



Vid arbete under motorhuvens, se till att reglaget till vindrutetorkarna är i stoppläget.

Risk för allvarliga skador

ÅTKOMST TILL MOTORN, NIVÅER

Nivåer, filter

Bromsvätskenivå

Bromsvätskan ska kontrolleras ofta, särskilt om du märker den minsta försämring av bromsarnas effektivitet.

Nivåkontrollen görs med avstängd motor på plant underlag.

Nivå 1

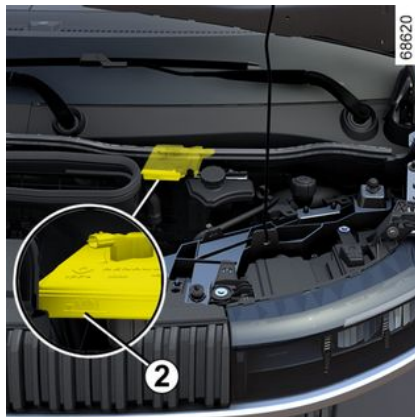

Bromsvätskenivån sjunker normalt vid användning, men den får aldrig underskrida märkningen "MINI" 2.

Om du själv vill kontrollera slitaget på skivor och belägg, använd den kontrollblankett som finns hos din märkesrepresentant eller på tillverkarens webbplats.

Påfyllning

Varje åtgärd på bromssystemets hydraulkrets måste det åtföljas av bromsvätskebyte utfört av en specialist.

Använd endast vätska som rekommenderas av vår tekniska avdelning (i förseglad dunk).

Bytesintervall

Se serviceprogrammet i underhållshäftet.



Sjunker nivån onormalt snabbt eller ofta, kontakta din märkesrepresentant.



Vid arbete under motorhuv, se till att reglaget till vindrutetorkarna är i stoppläget.

Risk för allvarliga skador



Var försiktig vid åtgärder i närheten av motorn eftersom denna kan vara varm. Dessutom kan kylfläkten sättas igång när som

helst.  etiketten i motorrummet påminner om detta.

Risk för allvarliga skador

ÅTKOMST TILL MOTORN, NIVÅER



Innan du vidtar åtgärder i motorrummet ska du stänga av tändningen
→ 180.

spolvätskebehållare



Påfyllning

Med stillastående motor, öppna locket **3**, fyll på tills du precis kan se vätskan och stäng sedan locket.

Vätska

Använd enbart spolarvätska som innehåller frostskyddsmedel.

Vi rekommenderar att du kontaktar en godkänd återförsäljare eller en kvalificerad fackman.

OBS! Använd inte hårt vatten (risk för skador på spolarpumpen eller att kalkavlagringar bildas i pumpen och munstyckena).



Innan du vidtar åtgärder i motorrummet ska du stänga av tändningen
→ 180.

FILTER

(Förbränningsversion)

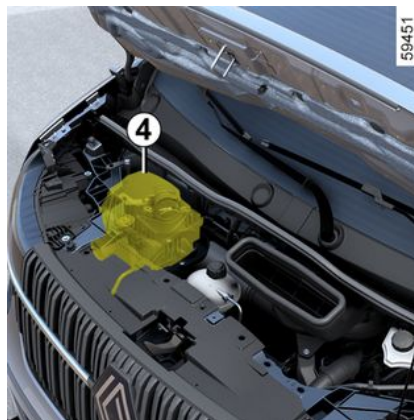

Byte av filterelement (luftfilter, kupéfilter, dieselfilter osv.) ingår i underhållet av din bil.

Bytesintervall för filterkomponenter:

Se din bils garanti- och servicehäfte.

När kontrollampen **4** blir röd innebär det att luftfiltret är igentäppt.

Kontakta en märkesrepresentant så snabbt som möjligt.

BATTERI:

12 V batteri



Beroende på bil sitter batteriet under den främre mattan och behöver inget underhåll. **Du bör inte öppna det eller fylla på någon vätska.** Åtkomst till reservhjulet:

- Lyft mattan **1**.
- Ta bort de fyra skruvarna **2** och ta bort locket **3**.

Beroende på bil kan det finnas ett system som hela tiden kontrollerar batteriets laddning.

När tändningen är avslagen kan vissa elförbrukare vara avstängda (t.ex. halvljus, radioanläggning, ventilation). När nivån blir kritisk visas meddelandet "Batteri svagt Starta motorn".

Batteriets laddning kan sjunka, framför allt om du använder bilen:

- För korta sträckor
- I stadsmiljö
- när temperaturen sjunker
- när den står stilla och motorn är avstängd.

Dekal A



Följ anvisningarna på batteriet:

- **4** Öppen eld och rökning är inte tillåtet.
- **5** Skyddsglasögon är obligatoriskt.
- **6** Förvara utom räckhåll för barn.
- **7** Explosivt material.
- **8** Se instruktionsboken.
- **9** Frätande material.

BATTERI:

Byte av batteri



För att garantera din säkerhet och att bilens elektroniska utrustning fungerar som den ska

(belysning, vindrutetorkare, ABS-system osv.) måste alla ingrepp på batteriet (borttagning, frånkoppling osv.) ovillkorligen utföras av en behörig tekniker.

Risk för brännskador orsakade av elstötar.

Se ovillkorligen till att perioderna som anges i underhållsdokumentet för byte av batteriet inte överstigs.

Batteriet är av en **specifik typ** och därför är det viktigt att det ersätts med ett batteri av samma typ.

Kontakta din återförsäljare.

Elektriska versioner



Elbilens drivsystem använder en spänning på ungefär 400 V.

Systemet kan vara varmt under och efter att tändningen stängts av.

Respektera etiketterna med varningssymbolerna som finns på bilen.

Alla ingrepp eller ändringar av fordonets 400 V elsystem (komponenter, kablar, kontakter, motorbatteri) är strängt förbjudna.

Risk för allvarliga brännskador eller elchocker som kan leda till döden.



På elektriska versioner får det sekundära 12-voltsbatteriet inte kopplas bort.

Risk för brännskador orsakade av elstötar.

RENGÖRING

SKÖTSEL AV KAROSS

En välskött bil gör att du kan bibehålla den längre. Därför rekommenderas en regelbunden skötsel av bilen utvändigt.

Trots att din bil behandlats enligt de allra senaste rostskyddsmetoderna är den ändå ständigt utsatt för diverse skador genom:

5 Nedfall av korroderande ämnen:

- Luftföroreningar (i städer och fabriksområden).
- saltmättad luft (vid havskust, särskilt vid varmt väder),
- säsongsbetonade klimatförhållanden (salt på vägbanan vintertid, våt väg bana till följd av regn etc.).

Trafikskador

Slitageffekter:

Atmosfäriskt damm, sand, lera och grus som rörs upp av andra bilar.

Vidta vissa försiktighetsåtgärder själv för att skydda dig mot dessa risker.

Det här ska du göra!

Tvätta bilen ofta, **med stillastående motor**, med de produkter som rekommenderas av våra verkstäder (aldrig med frätande produkter). Skölj

noggrant i förväg med en högtryckstvätt:

- Växtnedfall och industriföroreningar
- Lera som bildar fuktiga klumpar under hjulhusen och på underredet.
- **Fågelspillning som reagerar kemiskt med lacken och snabbt förorsakar att lacken missfärgas och till och med kan flagna av.**

Bilen **måste** tvättas direkt så att fläckarna försvinner eftersom missfärgningen inte går att polera bort.

- Vägsalt i hjulhusen och underredet eller efter körning i områden med kemiskt avfall.

Ta regelbundet bort skräp från växter (rötter, löv, m.m.) från bilen.

Respektera den lokala lagstiftningen beträffande biltvätt (tvätta t.ex. inte bilen på allmän plats).

Håll avstånd till framförförande bil på grusiga vägar för att undvika att skada lacken.

Låt åtgärda lackskador genast för att de inte ska angripas av rost.

Låt kontrollera och förbättra rostskyddet regelbundet samt låt utföra rekommenderade efterbehandlingsåtgärder vid föreskriven tid. Se garanti och servicehäftet.

När du tvättar bilen med en högtryckstvätt ska du vidta följande försiktighetsåtgärder:

- Se till att din bils lack, området eller komponenten som du vill rengöra är kompatibel med denna typ av tvätt;
- Trycket som avges av anordningen måste vara mindre än 100 bar;
- Vid tvätt ska du placera sprutmunstycket minst 15 cm från bilen och kontrollera att vattenflödet är mindre än 15 l/min.
- Fortsätt inte att tvätta samma område, påverkade punkter eller tätningarna (risk för skador på lacken, tätningar som lossnar etc.).

Om mekaniska komponenter, gångjärn osv. har rengjorts måste de skyddas på nytt genom att sprayas med produkter som är godkända av vår tekniska avdelning.



Vi har valt ut speciella produkter för underhåll och skötsel som du finner hos din återförsäljare.

Det här ska du inte göra!

Tvätta bilen i starkt solsken eller vid minusgrader.

RENGÖRING

Skrapa bort smuts eller lera utan att först blöta det.

Låta smuts samlas under en längre tid.

Låta rost utvecklas efter småskador.

Ta bort fläckar med lösningsmedel som inte rekommenderats av våra serviceverkstäder och som kan skada lacken.

Köra i snö och lera utan att tvätta bilen, särskilt vid hjulhusen och underredet.



Avfetning eller rengöring med högtryckstvätt eller med produkter som inte är godkända av vår tekniska avdelning:

- mekaniska komponenter (t.ex.: motorrum)
- hjulen (till exempel delar i bromssystemet såsom bromsok)
- underrede
- delar med gångjärn (t.ex.: inuti dörrarna)
- yttre lackerade plastdetaljer (t.ex.: stötfångare).

Försumlighet kan leda till oxidering eller nedsatt funktion.

Särskilda anvisningar för bilar med matt lack

Denna typ av lack förutsätter vissa försiktighetsåtgärder.

Det här ska du göra!

Tvätta bilen för hand med mjuk trasa eller mjuk svamp och rikliga mängder vatten.

Det här ska du inte göra!

Användning av produkter baserade på vax (glansmedel).

För hård gnuggning.

Tvätta bilen i en biltvätt med rullar.

Sätta fast självhäftande dekaler på lacken (risk för märken).



Tvätta bilen med högtryckstvätt.

Tvätta bilen i en automattvätt

Ställ tillbaka torkarreglaget till parkeringsläget ➔ **164**. Kontrollera att den yttre utrustningen sitter fast ordentligt, extraljus och backspeglar, och tejpa fast torkarbladen.

Ta bort radians antenspröt om bilen har ett sådant.

Kom ihåg att ta bort tejpen och sätta tillbaka antennen när tvätten är klar.

Rengör strålkastare, givare och kameror.

Använd en mjuk duk eller en bomullsduk Om detta inte räcker, använd tvålvatten och torka av med en mjuk trasa eller en bomullstuss.

Avsluta med att torka försiktigt med en mjuk och torr duk.

Använd inte rengöringsprodukter som innehåller alkohol eller tillbehör (t.ex.: en skrapa).

Rengöring av självhäftande dekaler, dekorativa filmer osv.

Det här ska du göra!

Använd en mjuk duk eller en bomullsduk Fukta den med tvålvatten och torka sedan alltid av med en mjuk trasa eller en bomullstuss.

Avsluta med att torka försiktigt med en mjuk och torr duk.

Det här ska du inte göra!

Använd alkoholbaserade rengöringsprodukter. Använd redskap (t.ex. en skrapa). För hård gnuggning.

RENGÖRING



Tvätta området med en högtryckstvätt.

SKÖTSEL AV KLÄDSEL OCH INRE DETALJER

En välskött bil gör att du kan bibehålla den längre. Därför rekommenderas en regelbunden skötsel av bilens inredning.

En fläck skall alltid behandlas snabbt.

Oavsett typen av fläck, använd **kall (eller ljummen) tvålvattenlösning baserad på naturvål**.

Vi avråder bestämt från användning av rengöringsmedel (diskmedel, pulverprodukter, alkoholbaserade produkter).

Använd en mjuk trasa.

Skölj och torka upp överskottet.

Multidisplay

Underhåll av skärmen kan bero på typen av multimediautrustning. För mer information, se multimediasystemets instruktionsbok.

Instrumentglas

(t.ex. instrumentpanel, klocka, display för yttertemperatur osv.)

Använd en mjuk duk eller en bomullsduk

Om det inte räcker använder du en mjuk duk (eller bomullsvadd) som du fuktar lätt med tvålvatten och torkar sedan av med en annan fuktad mjuk duk eller bomullsvadd.

Avsluta med att torka **försiktigt** med en mjuk och torr duk.

Använd inte produkter som innehåller alkohol och/eller spruta inte vätska på området.

SÄKERHETSÅLTEN

De ska hållas rena.

Använd antingen de produkter som rekommenderas av våra serviceverkstäder (de finns hos din märkesrepresentant) eller en svamp fuktad med tvålvatten och eftertorka med en torr trasa.

Vi avråder bestämt från användning av lösningsmedel.

Textilier (säten, dörrarnas beklädnad)

Damma **regelbundet** av textilierna.

Blöt fläck

Använd tvålvattenlösning.

Sug upp eller badda lätt (gnugga aldrig) med en mjuk trasa. Skölj och sug upp överskottet.

Fast eller klabbig fläck

Avlägsna **omedelbart** och försiktigt överskottet av det fasta eller klabbiga materialet med hjälp av en spatel (arbeta från kanterna mot mitten för att förhindra att fläcken smetas ut).

Vid flytande fläck, rengör enligt anvisningarna.

Speciellt för karameller och tuggummi

Placera en isbit på fläcken för att kristallisera den. Fortsätt därefter på samma sätt som vid en fast fläck.



För alla skötselråd för inredningen och/eller icke tillfredsställande resultat, kontakta din märkesrepresentant.

Demontering/återmontering av originalmonterade borttagbara utrustningar i bilen

Om borttagbara utrustningar måste tas bort för en rengöring av kupén (till exempel skyddsmattor), se till att de sätts tillbaka rätt och på rätt sida

RENGÖRING

(förarens skyddsmatta skall monteras på förarsidan). Fäst dem med de delar som tillhandahålls med utrustningen (till exempel förarens skyddsmatta skall alltid fästas med de förinstallerade fästningarna).

När bilen står stilla kontrollerar du att inget kan skapa problem under körningen (hinder när pedalerna trycks ner, klacken fastnar i skyddsmattan osv.).

Det här ska du inte göra!

Placera inte doftgranar osv. vid ventilationsmunstyckena eftersom dessa kan skada instrumentpanelens klädsel.



Användning av högtrycksvätt eller spruttvätt inuti kupén: Om du inte är försiktig kan detta skada bland annat de elektriska eller elektroniska delarna i bilen.

DÄCK

Däck

Däckskötsel

Däcken utgör den enda kontakten mellan bilen och vägen. Det är därför högst väsentligt att sköta däcken väl samt att kontrollera deras kondition.

De lokala bestämmelserna i vägtrafikförordningen måste följas.



Däcken måste vara av god kvalitet och mönsterdjupet måste vara tillräckligt. De däck som den här bilen är utrustad med är försedda med slitagevarnare **1** som består av **upphöjningar i botten på däckmönstret**.

När däckmönstret har slitits så mycket att slitagevarnarna **blir synliga 2**: Är

det absolut nödvändigt att byta däcken eftersom mönsterdjupet då är max 1,6 mm, vilket ger dåligt väggrepp på vått underlag.

Körning med överlast, långvarig körning i hög fart vid höga yttertemperaturer och körning på dåliga vägar bidrar till försämring av bilens däckutrustning och påverkar säkerheten.



Småolyckor vid körning, som stötar mot trottoaren, kan skada däcken och fälgarna och påverka frameller bakvagnsinställningen. Om det händer bör du låta kontrollera inställningen hos en märkesrepresentant.

Ringtryck

Håll rätt däcktryck (gäller även reservhulet). Däcktrycket ska kontrolleras minst en gång i månaden och inför varje längre resa (se etiketten på förardörrens kant).



Ett felaktigt däcktryck

medför onormalt högt däcksitage samt överhettning. Detta kan påverka säkerheten markant och ha följande effekter:

- Dålig väghållning;
- risk för explosion, förhöjd bränsleförbrukning osv.

Däcktrycket ska justeras med hänsyn till lasten och hastigheten. Justera däcktrycket enligt användningsvillkoren (se etiketten på förardörrens kant → 328).

Trycken ska kontrolleras när däcken är kalla. Ta inte hänsyn till de höga tryck som uppkommer vid körning i varmt väder eller efter en färd i hög fart.

Om däcktrycket inte kan kontrolleras på **kalla däck måste de angivna trycken ökas med 0,2–0,3 bar (eller 3 PSI)**.

Däcktrycket får inte sänkas när däcken är varma, exempelvis efter långvarig körning i hög fart.

DÄCK

Versioner med dubbla däck

När du ska pumpa det yttre däckets rekommenderar vi att du drar pumpslangen mellan de två hjulen.



Varning! En ventilplugg som saknas eller har skruvats i dåligt kan försämra däckens täthet och förorsaka minskat tryck. Använd alltid ventilhattar som är exakt likadana som originalhattarna och se till att de är ordentligt iskruvade.

Bil utrustad med varningssystem för lågt tryck i däcken

Om det är för lite luft i ett eller flera av däcken (punktering, för lite luft osv.)

tänds varningslampan  på instrumentpanelen → 205

Hjulsiftning

Skifta inte hjulen inbördes.

Reservhjul

→ 335 → 337 → 340

Däckbyte



Var mån om din säkerhet och följ gällande lag. För en bra väghållning ska dessutom, när byte av däck sker, utrustas med däck av samma typ, dimension, beteckning och helst samma fabrikat.

De måste ha minst samma last- och hastighetsbeteckning som original däckerna och överensstämna med rekommendationerna från din auktoriserad återförsäljare.

Om dessa anvisningar inte följs kan din säkerhet och bilens trafikduglighet påverkas.

Det finns risk för att du förlorar vägkontrollen över bilen.



Snökedjor kan bara användas om din bil **har hjul av samma storlek** som originalhjulen.

Om snökedjor ska användas måste anpassad utrustning införskaffas. Frågor, kontakta din återförsäljare.



Av säkerhetsskäl bör du låta däckbytet utföras av en specialist.

Fel sorts däck kan

påverka:

- din bils överensstämmelse med gällande lag,
- kurvtagningsförmågan,
- Trög styrning.
- monteringen av snökedjor.

DÄCK



Eftersom

däcktrycksövervakningssystemet beroende på körning kan behöva flera minuter för att göra en korrekt bedömning av hjulens position och tryck, bör du alltid kontrollera däcktrycket efter en åtgärd.

6

Vinterkörning

Kedjor

Om du monterar däck av större storlek än originaldäcken kan **snökedjor inte användas**.

Dragversioner

Av säkerhetsskäl ska snökedjor inte monteras på bakaxelns hjul.

Framdrivningsversioner

Av säkerhetsskäl ska kedjorna endast monteras på bakaxeln.

ANM.: På bilar med bakhjulsdrift och dubbla hjul placeras kedjorna på de yttre bakhjulen.

Snödäck eller odubbade friktionsdäck

Du bör montera vinterdäck på **alla hjul** för att få bästa möjliga väggrepp.

ANM.: Var uppmärksam på att dessa däck ibland har:

- en körriktning.
- en indikering av maxhastigheten som kan vara lägre än bilens maxhastighet.

Dubbade vinterdäck

Dubbäck får endast användas under en begränsad period som lagstiftats i det land du befinner dig.

Följ de hastighetsbestämmelser, som gäller i det land du befinner dig.

De här däcken ska åtminstone sitta på de båda hjulen på framaxeln på dragversion och åtminstone på alla bakhjul på framdrivningsversioner.



Kontakta alltid din återförsäljare som kan ge råd om vilken utrustning som är bäst lämpad för din bil.

Däcktryck för hjul



Du kan läsa den om du öppnar dörren.

Däcktrycken ska kontrolleras när däcken är kalla.

Om däcktrycket inte kan kontrolleras på **kalla däck måste de angivna trycken ökas med 0,2–0,3 bar (eller 3 PSI)**. Däcktrycket får inte sänkas när däcken är varma, exempelvis efter långvarig körning i hög fart.

Bil utrustad med varningssystem för lågt tryck i däcken

Om det är för lite luft i ett eller flera av däcken (punktering, lite luft osv.) tänds

varningslampan  på instrumentpanelen ➔ 205.

DÄCK



Var mån om din säkerhet och följ gällande lag. För en bra väghållning ska dessutom, när byte av däck sker, utrustas med däck av samma typ, dimension, beteckning och helst samma fabrikat.

De måste ha minst samma last- och hastighetsbeteckning som original däckerna och överensstämma med rekommendationerna från din auktoriserad återförsäljare.

Om dessa anvisningar inte följs kan din säkerhet och bilens trafikduglighet påverkas.

Det finns risk för att du förlorar vägkontrollen över bilen.

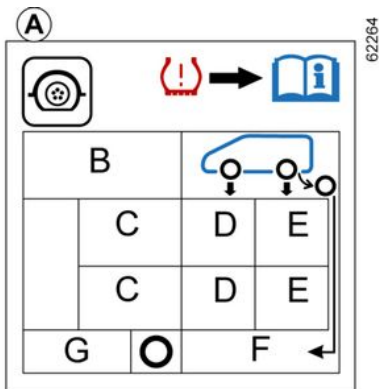

Den här informationen står på etiketten och var den står beror på bilen.

B: storlek på bilens däck.

C: planerad körhastighet.

D: däcktryck för framhjul.

E: Däcktryck bak.

F: Däcktryck för reservhjulet.

G: Reservhjulets däckmått.

Däcksäkerhet och montering av kedjor: Information om underhåll av däckerna och, beroende på bil, användning av kedjor → 326.



Körning med fullastad bil (Totalvikt) och släp
Maxhastigheten får inte överskrida **100 km/h**
och däcktrycket ska ökas med 0,2 bar (3 psi) → 372.
Risk för däckexplosioner.

SATS FÖR DÄCKPUMPNING



DÄCK



Däckreparationssatsen lagar skador på slitbanan **A** som har orsakats av föremål som är mindre än **4 mm**. **Den kan inte användas för alla typer av punkteringar, till exempel för skador som är större än 4 mm** eller skador på däckets sida **B**. Förvissa dig också om att fälgen är i gott skick. Ta inte bort det föremål som förorsakat punkteringen om det fortfarande sitter kvar i däck.



Använd aldrig däckpumpningsatsen om däckets har skadats efter det att du har kört

med ett punkterat däck.

Kontrollera alltid däckens sidor omsorgsfullt innan du gör något ingrepp.

Att köra med dåligt pumpade, platta eller punkterade däck kan innebära en säkerhetsrisk och däckets kanske inte går att laga.

Denna reparation är endast provisorisk.

Ett punkterat däck ska alltid undersökas (och om möjligt repareras) av en specialist så fort som möjligt.

Om du har reparerat ett däck med denna sats, bör du tala om det för däckspecialisten.

Under körningen kan du känna av vibrationer på grund av produkten som sprutats in i däck.



Satsen är endast godkänd för pumpning av däck till bilar som är utrustade med denna

sats.

Den får under inga omständigheter användas till pumpning av däck på en annan bil eller något annat uppblåsbart föremål (simring, båt etc.).

Var försiktig så att inte produkten stänker på huden när du handskas med

reparationsvätskan. Om du ändå skulle få vätska på huden, skölj rikligt.

Se till så att reparationssatsen är oåtkomlig för barn.

Kasta inte den tomma flaskan i naturen. Lämna in den till din återförsäljare eller till en återvinningsstation.

Flaskan har en märketikett med sista förbrukningsdag. Kontrollera regelbundet om produkten har blivit för gammal.

Kontakta din återförsäljare för att byta ut pumpslangen och flaskan med reparationsprodukten.

DÄCK



Beroende på bil kan du vid en punktering använda däckpumpningssetsen **1** under förarstolen → **333**.

Bil utrustad med varningssystem för lågt tryck i däcken

Om det är för lite luft i ett eller flera av däcken (punktering, lite luft osv.) tänds

varningslampan  på instrumentpanelen → **205**.

Sats för däckpumpning

64886

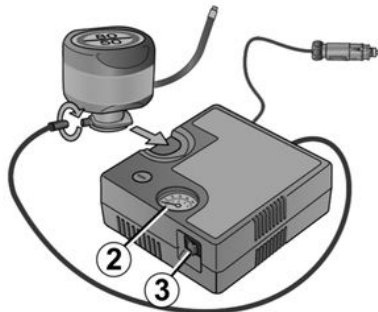

Beroende på bil kan du vid en punktering använda däckpumpningssetsen under förarstolen.

Bil utrustad med varningssystem för lågt tryck i däcken

Om det är för lite luft i ett eller flera av däcken (punktering, lite luft osv.) tänds

varningslampan  på instrumentpanelen → **205**.

Med motorn igång och parkeringsbromsen ansatt,

- Koppla från alla tillbehör i bilens tillbehörsuttag.

- **Se informationen om luftkompressorn** som ligger under förarsätet och följ anvisningarna.
- Pumpa däck till rekommenderat tryck → **328**.
- Pumpa inte längre än högst **15** minuter och avsluta med att läsa av trycket (på manometern **2**)

Anm.: Medan kärlet töms (ca 30 sekunder) visar manometern **2 kort ett tryck på upp till 6 bar. Därefter sjunker trycket.**

- Justera trycket: Om det ska ökas fortsätter du pumpningen med satsen. Om det ska minskas, tryck på knappen **3**.

Om rekommenderat tryck på 1,8 bar inte har uppnåtts efter 15 minuter är det inte möjligt att reparera. Kör inte bilen. Vänd dig till din återförsäljare.



Innan du använder satsen, ställ bilen så att den är tillräckligt långt från övrig trafik, sätt igång varningsblinkersn, dra åt parkeringsbromsen, låt alla passagerare gå ur bilen och se till att de håller sig på avstånd från trafiken.

6

DÄCK



Vid parkering på vägrenen måste du varna andra trafikanter med en varningstriangel eller på annat sätt i enlighet med lokala lagar och förordningar i det land du befinner dig.



Inga föremål får placeras under förarens fötter eftersom dessa vid en häftig inbromsning kan hamna under pedalerna och hindra pedalernas funktion.

Flaskan måste bytas ut efter första användningen även om det fortfarande finns vätska kvar i den.



Varning! En ventilplugg som saknas eller har skruvats i dåligt kan försämra däckens täthet och förorsaka minskat tryck. Använd alltid ventilhattar som är exakt likadana som originalhattarna och se till att de är ordentligt iskruvade.



När du har genomfört en reparation med satsen får du inte köra längre än 200 km. Dessutom måste du sänka hastigheten och aldrig köra fortare än 80 km/h. Etiketten bör fästa på instrumentbrädan, väl synligt och hjälper dig att komma ihåg detta. Beroende på land eller gällande lagstiftning kan ett däck som lagats med reparationsatsen behöva bytas ut.

64866

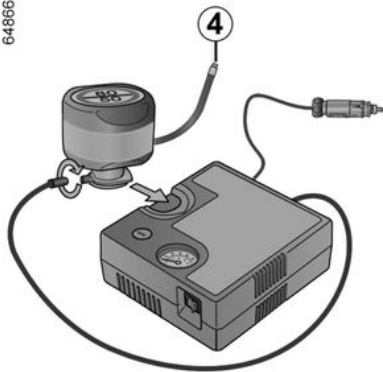

När däcket har rätt mängd luft ska satsen tas bort: Skruva loss behållarens pumpanslutning 4 för att undvika stänk. Förvara behållaren i plastförpackningen för att undvika läckage.

– Placera märketiketten med köranvisningar (som finns under flaskan) på en plats på instrumentbrädan som är väl synlig för föraren.

- Lägg undan satsen.
- Efter första däckpumpningen läcker det fortfarande ut luft. Du måste köra en kort sträcka för att täppa till hålet.
- Starta omedelbart bilen och kör i mellan 20 till 60 km/h så att produkten fördelas jämnt i däcket. Efter tre kilometers körning stannar du och kontrollerar trycket.
- Om trycket är högre än 1,3 bar men lägre än det föreskrivna trycket (se etiketten som sitter på förardörrens öppning) justera trycket. Kontakta annars din återförsäljare: Det går inte att utföra reparationen.

Användningsföreskrifter för satsen

Satsen får inte användas mer än femton minuter i följd.

DÄCK

Verktyg

Placering av verktygssats



Verktögsseten **1** är placerad under förarstolen.

När du ska ta fram verktygen för du stolen framåt och fäller ner ryggsätet → **60**.



Beroende på bil måste kåpan **2** tas bort för att komma åt verktygssatsen. Tryck på flikarna **3** och dra kåpan mot dig för att lossa den.

När verktygssatsen är tillbaka på sin plats, se till att sätta tillbaka kåpan ordentligt.

OBS! När du lägger tillbaka verktygssatsen igen, tryck på den med ena handen och styr den med den andra för att säkerställa att den sitter ordentligt fast. Var noga med att trycka in verktygssatsen tills den låser sig.



Inga föremål får befinna sig på golvet (på förarplatsen). Vid en häftig inbromsning kan dessa glida in under pedalerna och hindra deras funktion.

Verktögssetens innehåll

(kan variera från bil till bil)



6

DÄCK



- Hydraulisk domkraft **4**.
- Bogserögla **5**
- Avdragare för navkapsel **6**.
- Hjulnyckel **7**.
- Vev för domkraft **8**.
- Sexkantigt förlängningsskaft **9**.
- Förlängningsskaft **10**.
- Domkraft **11**.



För din säkerhets skull rekommenderar vi att du inte använder en domkraft som inte är godkänd av tillverkaren.

Domkraften är avsedd för bilen och ska användas för att byta hjul.

Den får under inga omständigheter användas:

- Till andra bilar
- För att utföra en reparation
- För åtkomst till bilens underede.

Risk för allvarliga skador
Risk för skador på bilen.



Låt aldrig några verktyg ligga löst i bilen eftersom de kan slungas i väg vid inbromsning och utgöra

en fara. Se noga till efter användning att sätta fast verktygen i fästena och lägga tillbaka dem på sin plats för att minimera risken för skador. Om skruvar har levererats tillsammans med reservhjulet får du endast använda dessa skruvar till reservhjulet.

DÄCK

Punktering, reservhjul

Reservhjulets placering

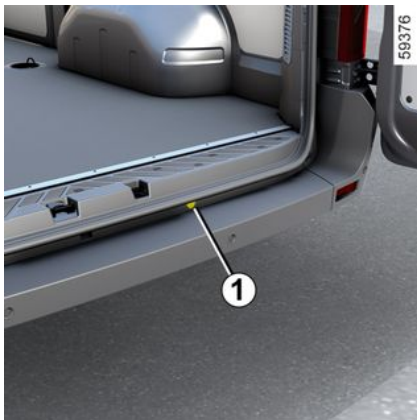

I förekommande fall ligger reservhjulet under chassit.



Om ditt reservhjul inte har använts på flera år, kontrollera det hos din återförsäljare så att det fortfarande är i gott skick och kan användas utan risk.



I vissa fall (punktering bak, lastad bil med släp osv.) kan det vara nödvändigt att först lyfta bilen (vid den lyftpunkt som är närmast berört hjul) för att kunna komma åt reservhjulet → 336.

Så här tar du ut reservhjulet



– Sätt in ändstycket på upplåsningsnyckeln **3** från verktygssatsen → **333**, förlängd med hjulnyckeln **4**, i positionen **1** (användning av andra verktyg kan skada mekanismen).

- Sänk reservhjulet så långt ner som möjligt genom att vrida hjulnyckeln **4** åt vänster.
- Lossa delen **2** på fälgen.
- Dra delen **2** genom fälgen för att lossa hjulet.

Sätta tillbaka ett hjul

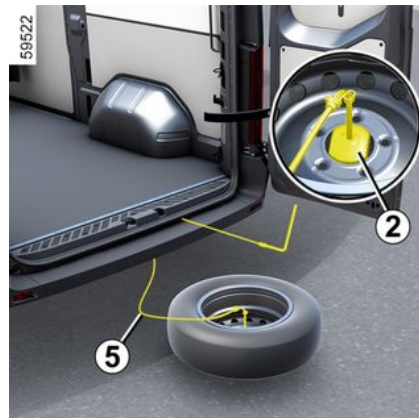

Gå vidare i omvänd ordning mot ditsättningen:

- Placera det punkterade däckets platt under bilen, **med ventilen mot marken**. Risk för att tappa hjulet om inte rätt monteringsriktning beaktas vid återmontering.
- Dra igenom kabeln och delen **2** genom fälgen.

DÄCK

- Centrera komponenten **2** i mitten av hjulet.
- Lyft upp fästvajern så långt det går genom att vrida hjulstaget **4** åt höger och kontrollera att hjulet sitter fast ordentligt.

ANM.: placera inte ett punkterat hjul med aluminiumfälgar i reservhjulshissen. Återställ reservhjulshållaren korrekt.



Lägg det punkterade hjulet platt på marken.
Ventilen måste vara vänd mot marken.

Risk för att tappa hjulet.



Rör inte avgassystemet.
Stor risk för brännskador.

Hjulbyte

Låsa upp hjulet

Ta bort hjulkapseln om det behövs.

Låsa upp hjulet

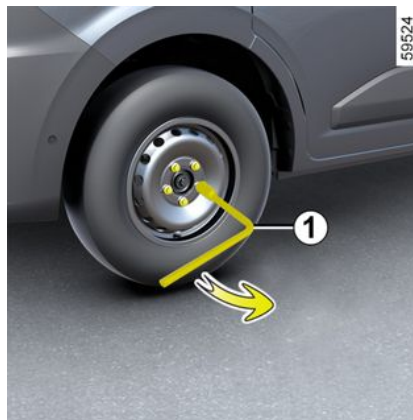

Lås upp hjulbultarna med hjulnyckeln **1**. Placera den så att den kraft som utövas för att lossa skruvarna verkar nedåt.

Låsa upp dubbla hjul

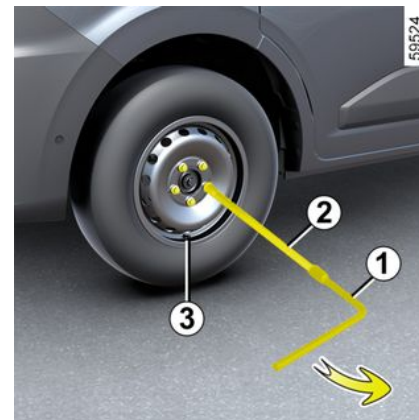

Vid borttagning av dubbla hjul skruvas du loss uppblåsningsförlängningen **3**.

Glöm inte att dra åt den vid återmonteringen.

När du tar bort dubbla hjul, skruva loss förlängningsstycket för uppblåsning **1** med det sexkantiga förlängningsstycket **2** (medföljer verktygssatsen) och tryck nedåt.

DÄCK



Stödlåsskruv

Om du använder stödlåsskruvar, placera dem så nära ventilen som möjligt (annars kanske hjulkapseln inte kan monteras).



Låt aldrig några verktyg ligga löst i bilen eftersom de kan slungas i väg vid inbromsning och utgöra en fara. Se noga till efter användning att sätta fast verktygen i fästena och lägga tillbaka dem på sin plats för att minimera risken för skador. Om skruvar har levererats tillsammans med reservhjulet får du endast använda dessa skruvar till reservhjulet.

Hydraulisk domkraft



Vid parkering på vägrenen måste du varna andra trafikanter med en varningstriangel eller på annat sätt i enlighet med lokala lagar och förordningar i det land du befinner dig.



Aktivera varningsblinkern. Ställ bilen på avstånd från trafiken på plant, fast och halkfritt underlag. Dra åt parkeringsbromsen och lägg in en växel (1:an eller backen, eller läget **D**, **M** eller **R** om bilen har en automatlåda). Se till att alla passagerare lämnar bilen och håller sig på avstånd från trafiken.



För din säkerhets skull rekommenderar vi att du använder en domkraft som är godkänd av

tillverkaren.

Domkraften är avsedd för bilen och ska användas för att byta hjul.

Den får under inga omständigheter användas:

- Till andra bilar
- För att utföra reparationer
- För åtkomst till bilens underede.

Risk för allvarliga skador
Risk för skador på bilen.

Använda den hydrauliska domkraften



För att undvika risk för kroppsskador och skador på bilen höjer du upp domkraften tills det hjul som ska bytas är högst 3 centimeter från marken.

Ta fram domkraften **1** som finns i verktygssatsen. Se skissen på domkraften innan den används.

DÄCK

Främre stödpoint för domkraft 2

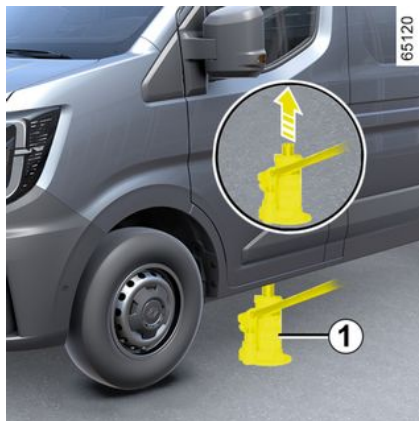

Placera domkraftens huvud mot stödpointen 2 närmast det berörda hjulet.

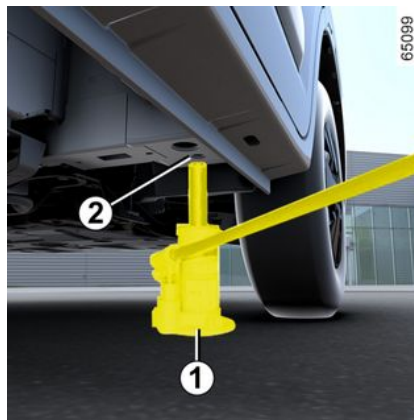

Placera domkraften 1 horisontellt. Domkraftens lyfthuvud måste vara placerat på pointen 2.

Bakre stödpoint för domkraft 3 (skåpbilsversioner över 3,5 ton)

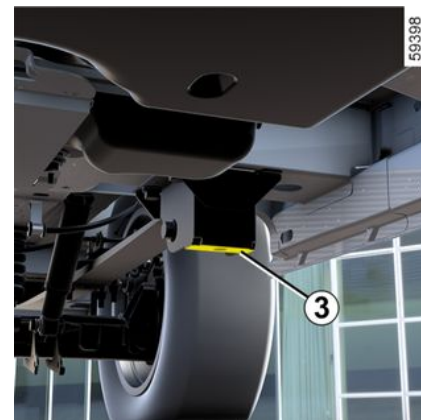
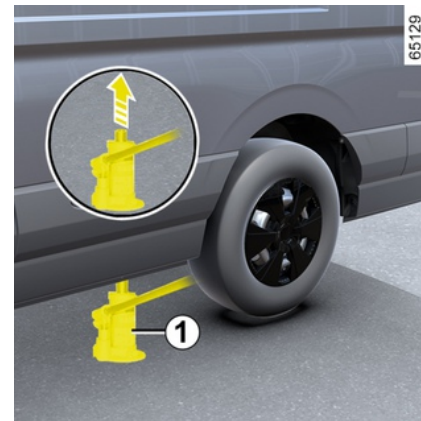

DÄCK

Placera domkraftens huvud mot stödpunkten **3** närmast det berörda hjulet.

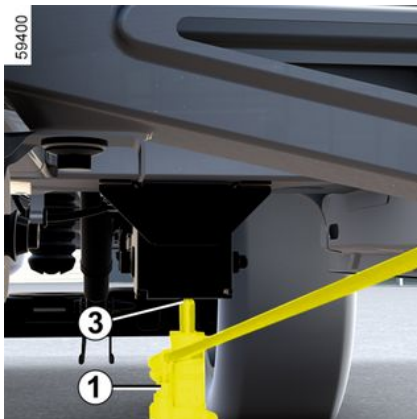

Placera domkraften **1** horisontellt. Domkraftens lyfthuvud måste vara placerat på punkten **3**.

Bakre stödpunkt för domkraft **4** (versioner med bakhjulsdrift och hytt)

Den här stödpunkten måste användas vid byte av bakhjul på bakhjulsdrivna bilar och bilar med hytt.

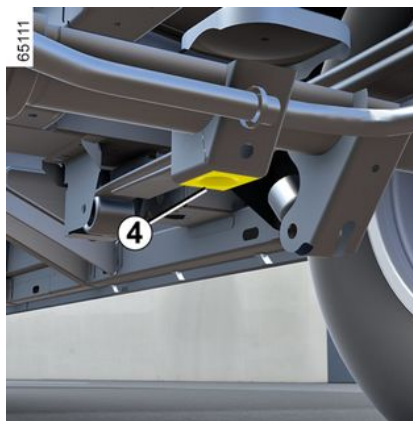
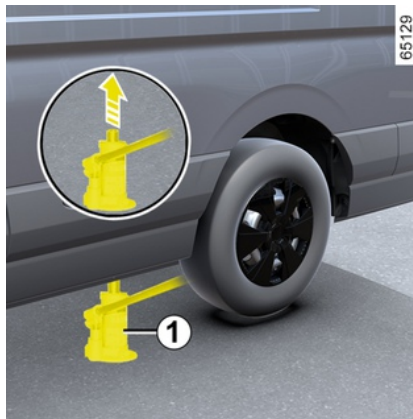

Placera domkraftens huvud mot stödpunkten **4** närmast det berörda hjulet.

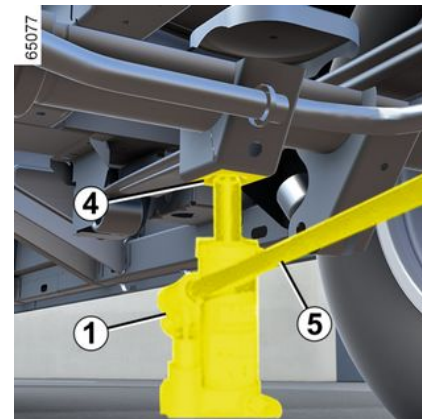

Placera domkraften **1** horisontellt. Domkraftens lyfthuvud måste vara placerat på punkten **4**.

Börja pumpa genom att flytta de tre förlängningsskaften **5** som är placerade efter varandra i verktygssetsen → **333**.

Lossa hjulet från marken.

Anm.: Genom att använda de tre förlängningsskaften **5** slipper du ta dig in under bilen för att använda domkraften **1**.

Ta bort skruvarna och dra bort hjulet (dra ut den mittre hjulkapseln vid behov).

Sätt reservhjulet på plats på navet och vrid det, beroende på bil, så att hjulets

DÄCK

skruvhål kommer mitt för navets fästhål.

om skruvar har levererats tillsammans med reservhjulet ska dessa skruvar endast användas på reservhjulet.

Anm.: Smörj inte hjulbultarna



För att undvika risk för kroppsskador och skador på bilen höjer du upp domkraften tills det hjul som ska bytas är högst 3 centimeter från marken.

Dra åt hjulskruvarna och sänk ner domkraften.

När hjulet står på marken drar du åt skruvarna hårt. Dra åt dem i nedanstående åtdragningsföljd:

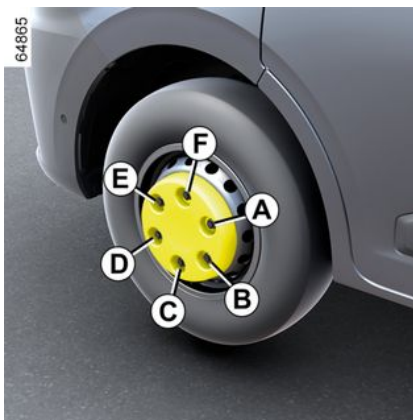

Hjul med sex hål: Börja med bult **A**, sedan **D**, **B**, **E**, **C** och slutligen **F**.

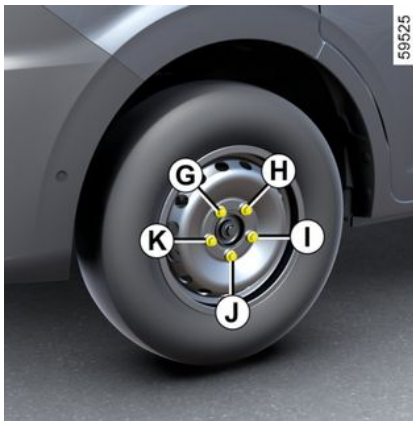

Hjul med fem hål: Börja med bult **G**, sedan **J**, **H**, **K** och slutligen **I**.

Kontrollera åtdragning och däcktryck i reservhjulet så snart som möjligt.

Domkraft



Vid parkering på vägrepen måste du varna andra trafikanter med en varningstriangel eller på annat sätt i enlighet med lokala lagar och förordningar i det land du befinner dig.



Aktivera varningsblinkern. Ställ bilen på avstånd från trafiken på plant, fast och halkfritt underlag. Dra åt parkeringsbromsen och lägg in en växel (1:an eller backen, eller läget **D**, **M** eller **R** om bilen har en automatlåda). Se till att alla passagerare lämnar bilen och håller sig på avstånd från trafiken.

DÄCK



För din säkerhets skull rekommenderar vi att du använder en domkraft som är godkänd av

tillverkaren.

Domkraften är avsedd för bilen och ska användas för att byta hjul.

Den får under inga omständigheter användas:

- Till andra bilar
- För att utföra reparationer
- För åtkomst till bilens underede.

Risk för allvarliga skador

Risk för skador på bilen.

Bil utrustad med domkraft som har höjdjustering



Använd höjdjusteringen **1** (figur **A**) vid byte av framhjul.

Ta bort höjdjusteringen **1** (figur **B**) vid byte av bakhjul.

Användning av domkraften



För att undvika risk för kroppsskador och skador på bilen höjer du upp domkraften tills det hjul som ska bytas är högst 3 centimeter från marken.

Ta fram domkraften **2** som finns i verktygssatsen. Se skissen på domkraften innan den används.

Främre stödpoint för domkraft 3

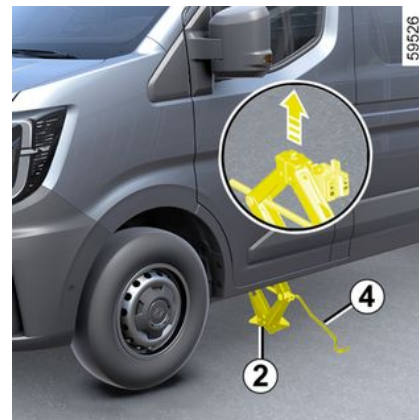

DÄCK



Placera domkraften **2** horisontellt. Domkraftens lyfthuvud måste vara placerat på punkten **3**.

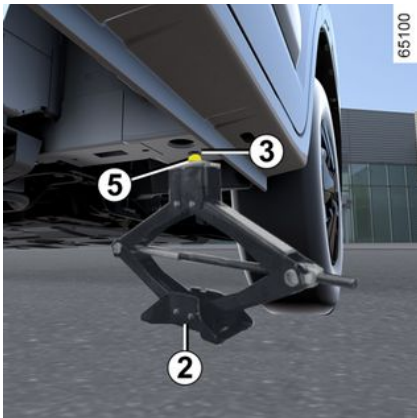

Passa in domkraften **2** horisontellt. Domkraftshuvudet **5** måste placeras på samma nivå som stödpunkten **3**.

Bakre stödpunkt för domkraft **6**

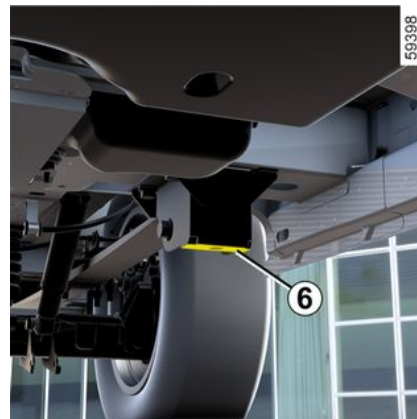
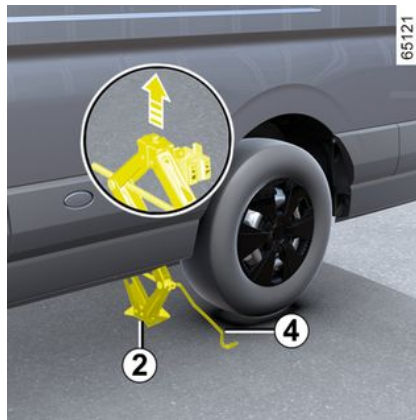

Placera domkraften **2** horisontellt. Domkraftens lyfthuvud måste vara placerat på punkten **6**.

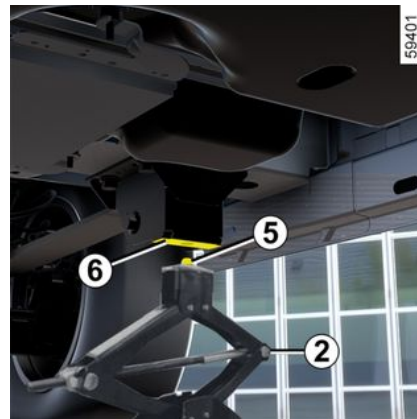

DÄCK

Passa in domkraften **2** horisontellt. Domkraftshuvudet **5** måste placeras på samma nivå som stödpunkterna **6**.

Skruva ut domkraften för hand tills dess fot vilar mot marken (något inåt under bilen).

Vrid handtaget **4** några gånger tills hjulet lämnar marken. Ta sedan bort skruvarna och själva hjulet.

Sätt reservhjulet på hjulnavet och vrid det så att det passar in i hjulets och navets fästhål.

om skruvar har levererats tillsammans med reservhjulet ska dessa skruvar endast användas på reservhjulet. Dra åt skruvarna, förvissa dig om att hjulet sitter korrekt på sitt nav och sänk domkraften.

Anm.: Smörj inte hjulbultarna



Stödlåsskruv

Om du använder stödlåsskruvar, placera dem så nära ventilen som möjligt (annars kanske hjulkapseln inte kan monteras).



Vid punktering, ersätt hjulet med ett nytt så snart som möjligt.

Ett punkterat hjul ska alltid undersökas (och om möjligt repareras) av en specialist.

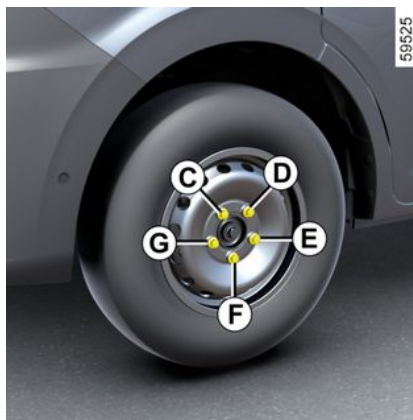

Dra åt bultarna med kraft med hjulet på marken, börja med sida **C**, sedan **E**, **G**, **D** och slutligen **F**. Kontrollera åtdragningen och däcktrycket i reservhjulet så snart som möjligt.

Hjulkapslar, hjulkapsel – hjul

Kapsel 2

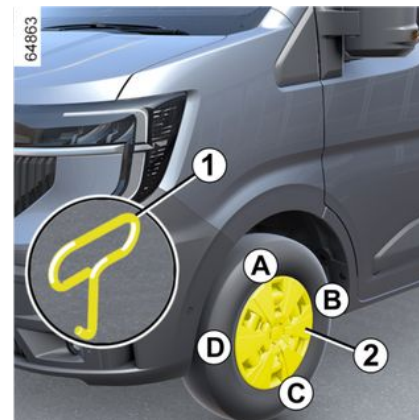

(hjulkapsel med dolda skruvar)

Ta bort den med hjälp av hjulkapselavdragaren **1** (i verktygssatsen) genom att föra in kroken i den öppning som är närmast ventilen (så att du kommer åt metalltråden som sitter på hjulkapselns baksida).

Passa in hjulkapseln vid ditsättningen i förhållande till ventilen. Tryck in fästkrokarna först vid ventilen **A** och sedan **B** och **C** och avsluta med sidan mittemot ventilen **D**.

DÄCK

Mitthjulapsel 4

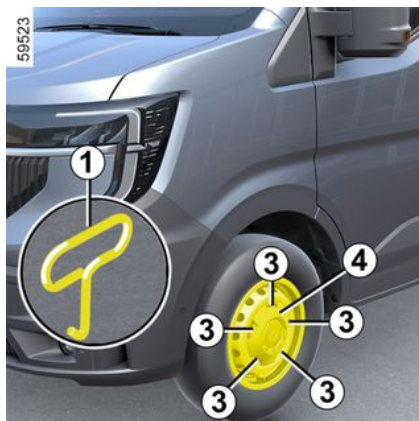

(hjulapsel med dolda skruvar)

Ta bort den med hjälp av en hjulapselavdragare **1** genom att föra in avdragaren i de därför avsedda urtagen **3**.

Sätt tillbaka den genom att rikta den mot hjulet, knäpp fast den och kontrollera låsningen.

Hjulapsel 5

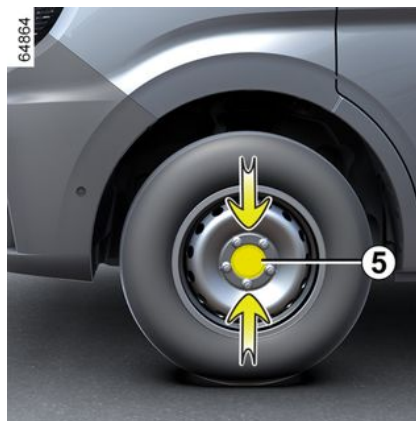

(med synliga skruvar)

Om du vill ta bort hjulapseln, utan att ta bort hjulet, lossa den vid pilarna.

Vrid den så att fästkrokarna på baksidan om hjulskruvarna frigörs.

Sätt dit den i omvänd ordning mot borttagningen.

Hjulapsel 6

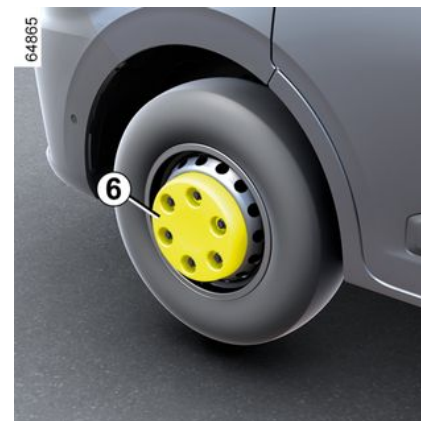

(Endast för bilar med dubbla hjul)

Ta bort mutterkåpan **6** för hand och sedan hjulapseln.

STARTHJÄLP

Bogsering: Starthjälp

Ratten får inte vara låst.

Tändningsnyckeln måste vara i läge "M" (på) för att låsa upp rattstängan.

Aktivera varningsblinkern. Vid bogsering i mörker ska den bogserade bilen ha ljuset på som vanligt.

Ta bort släpet om sådant finns.

Det är viktigt att uppfylla bogseringsvillkoren i respektive land och att inte överskrida den maximala släpvningsvikten.

Vänd dig till din återförsäljare.



Ta inte ut tändningsnyckeln under bogseringen.



När motorn är avstängd fungerar inte servostyrningen och bromsservon.

Bogsering av bil med automatväxellåda

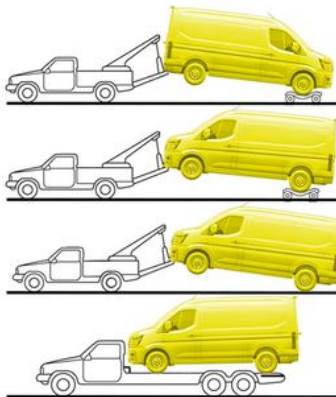

Transportera bilen på ett släp eller bogsera den med upplyfta framhjul.



- Använd en stel bogserstång. Om du använder ett rep eller en vajer (förutsatt att landets lagstiftning tillåter det), måste den bogserade bilen kunna bromsa.
- En bil med försämrad körförmåga får inte bogseras igång.
- Undvik ryck vid acceleration och inbromsning eftersom detta kan skada bilen.
- Hastigheten bör inte under några omständigheter överskrida **25 km/h**.

STARTHJÄLP

Bogseringspunkt fram

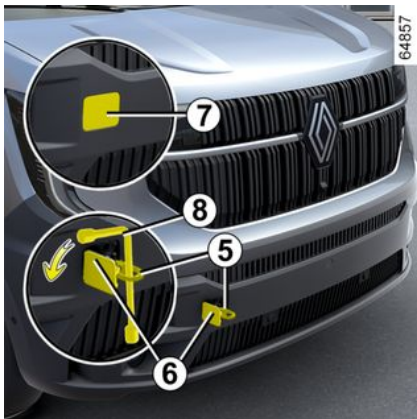

Använd endast framtill:

– Bogserögla **5** (som finns i verktygssatsen).

Dessa bogserpunkter får endast användas för bogsering, aldrig för lyftning av bilen, varken direkt eller indirekt.

För att komma åt bogseröglan **5**:

Flytta förarsätet framåt och luta ryggstödet för att ta bort den från verktygssatsen → **333**.

För att komma åt den främre bogseringspunkten **6**: Tryck på vänster sida av kåpan **7** för att lossa den.

Skruva fast bogseröglan **5 helt:**
Först för hand så långt som möjligt, och lås den sedan med hjälp av hjulnyckeln **8**.

Använd endast bogseröglan **5** som förvaras bland verktygen → **333**.



Se till att bogseröglan är korrekt fastskruvad.
Risk för att bogseröglan lossnar.



När du förvarar verktygen, se till att de är korrekt placerade på sina ursprungliga platser i verktygslådan och förvara verktygslådan under förarsätet. Låt aldrig några verktyg ligga löst i bilen eftersom de kan slungas i väg vid inbromsning och utgöra en fara.

Bogseringspunkt bak

Används endast för bogsera annat fordon:

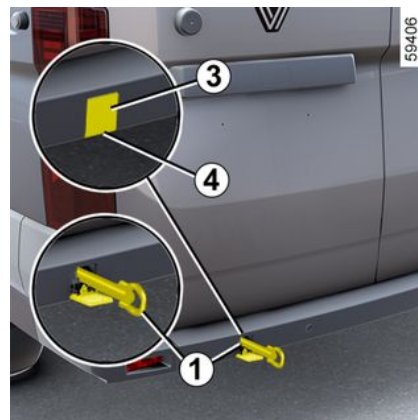

– Bogserögla **1** (som finns i verktygssatsen → **333**).

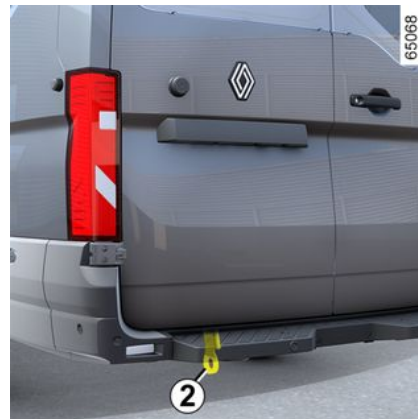

STARTHJÄLP

– Bogseröglan **2** om bilen är utrustad med fotsteg.

Dessa bogserpunkter får bara användas för dragning, aldrig för lyftning, varken direkt eller indirekt.

För att komma åt bogseröglan **1**:

Flytta förarsätet framåt och luta ryggstödet för att ta bort den från verktygssatsen → **333**.

För att komma åt den bakre

bogserpunkten 3: Lossa kåpan **4** genom att föra in en spårskruvmejsel eller liknande i spåret **4**.

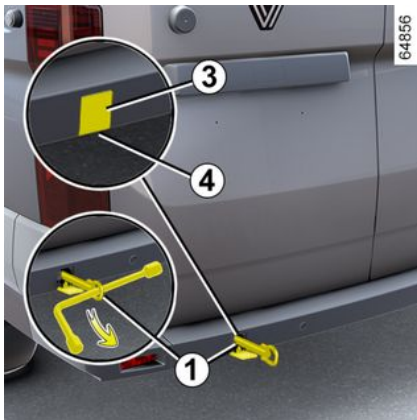

Dra åt bogseröglan 1 helt: Först för hand så långt som möjligt och därefter lås den sedan med hjälp av hjulnyckeln → **333**.

Använd endast bogseröglan **1** som förvaras bland verktygen → **333**.

Dessa bogserpunkter får bara användas för dragning, aldrig för lyftning, varken direkt eller indirekt.



Se till att bogseröglan är korrekt fastskruvad.

Risk för att bogseröglan lossnar.



När du förvarar verktygen, se till att de är korrekt placerade på sina ursprungliga platser i verktygslådan och förvara verktygslådan under förarsätet.

Låt aldrig några verktyg ligga löst i bilen eftersom de kan slungas i väg vid inbromsning och utgöra en fara.

Starthjälp för batteri

Specialfunktioner på elektriska versioner



För att din bil inte ska skadas är det förbjudet att ladda sekundärbatteriet på 12 volt med hjälp av:

- en extern batteriladdare,
- hjälpstartbatteri.

Kontakta din återförsäljare.



Använd inte elbilen för en starthjälp för en annan bil med 12 volts-batteri.

Effekten på 12 volt räcker inte för denna åtgärd.

Risk för skador på bilen.

STARTHJÄLP



Elbilens drivsystem använder en spänning på ungefär 400 V.

Systemet kan vara varmt under och efter att tändningen stängts av.

Respektera etiketterna med varningssymbolerna som finns på bilen.

Alla ingrepp eller ändringar av fordonets 400 V elsystem (komponenter, kablar, kontakter, motorbatteri) är strängt förbjudna.

Risk för allvarliga brännskador eller elchocker som kan leda till döden.

Så här undviker du gnistbildning

- Kontrollera att energiförbrukande enheter (t.ex. innerbelysning) är avstängda innan du kopplar ur eller in ett batteri.
- Vid laddning av batteriet ska du stänga av laddaren innan batteriet kopplas in eller ur.
- Placera inga metallföremål på batteriet eftersom de kan orsaka kortslutning mellan polerna.

- Vänta minst en minut efter att motorn har stängts av innan du kopplar ur batteriet.
- Se till att koppla in batteriets poler korrekt vid ditsättningen.

Anslutning av batteriladdare

Laddaren ska passa till ett batteri med 12 volts nominell spänning.

Koppla inte ur batteriet när motorn är igång. **I den bruksanvisning som medföljer batteriladdaren från leverantören finns anvisningar för hur laddaren ska användas.**

Om många tillbehör är monterade på bilen ska dessa anslutas till + **efter tändningslås.**



Vissa batterier kan uppvisa specifika egenskaper vid laddning. Kontakta din

märkesrepresentant. Undvik gnistbildning, som kan förorsaka explosion, och utför arbetet i en lokal med god ventilation.

Risk annars för allvarliga skador.



Innan du vidtar åtgärder i motorrummet ska du stänga av tändningen

➔ 180.

Risk för allvarliga skador



Hantera batteriet ytterst försiktigt! Batteriet innehåller svavelsyra som inte får komma i

kontakt med ögon eller hud. Om detta ändå skulle hända sköljer du rikligt med vatten och tar genast kontakt med en läkare. Uppsök läkare vid behov.

Håll lågor, varma föremål och gnistor borta från batteriet (explosionsrisk).

Var försiktig vid åtgärder i närheten av motorn eftersom denna kan vara varm. Dessutom kan kylfläkten sättas igång när

som helst.  etiketten i motorrummet påminner om detta.

Risk för allvarliga skador

STARTHJÄLP

Start med hjälpstartbatteri

Om du starthjälper från en annan bil / batteri, använd startkablar som är anpassade (mycket viktigt) hos din återförsäljare. Har du redan startkablar, kontrollera att de fungerar.

Hjälpsstartbatteriets spänning ska vara lika det urladdade batteriets: 12 V. Hjälpsstartbatteriets elkapacitet (Ah) ska vara minst lika det urladdade batteriets.

Kontrollera att det inte finns kontakt mellan de båda bilarna (risk för kortslutning vid anslutning av pluspolerna). Stäng av tändningen.

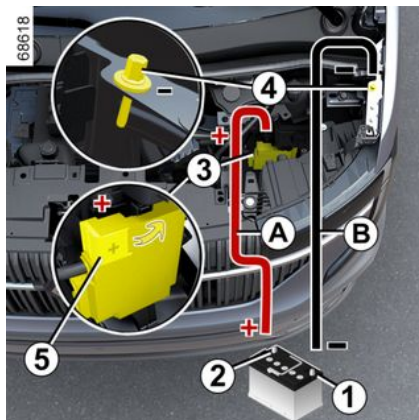

Fäst den positiva kabeln (+) **A** på polen **3** när du har öppnat luckan **5**

och sedan på polen (+) **2** på hjälpstartbatteriet.

Anslut minuskabeln (-) **B** till polen (-) **1** på batteriet som ger ström och sedan till jord (-) **4**.

Starta motorn på hjälpbilen och låt den gå på normalt tomgångsvarvtal.

Om motorn inte startar direkt stänger du av tändningen och väntar några sekunder innan du försöker igen.

När motorn är i gång kopplar du från kablarna **A** och **B** i omvänd ordning (**4-1-2-3**).



Säkerställ att kabel **A** och **B** inte kommer i kontakt med varandra samt att pluskabel **A** inte kommer i kontakt med några metallkomponenter i den bil som matar ström.

Risk för personskador och/eller skador på bilen.

STRÅLKASTARE: BYTE AV LAMPOR

Ytterbelysning: Lampbyte

Strålkastare

 Följ nationella lagar och säkerhetsföreskrifter och skaffa en sats godkända reservlampor och säkringar hos din återförsäljare.

 Innan du vidtar åtgärder i motorrummet ska du stänga av tändningen → 181.

 Lamporna som utsätts för tryck och kan explodera vid byte.
Risk för allvarliga skador



Var försiktig vid åtgärder i närheten av motorn eftersom denna kan vara varm. Dessutom kan kylfläkten sättas igång när som

helst.  etiketten i motorrummet påminner om detta.
Risk för allvarliga skador

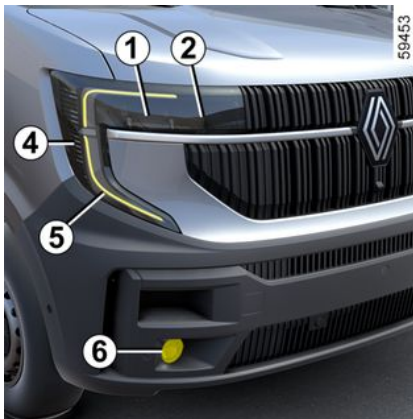

LED-halvljus 1

Kontakta en märkesrepresentant.

Helljus 2

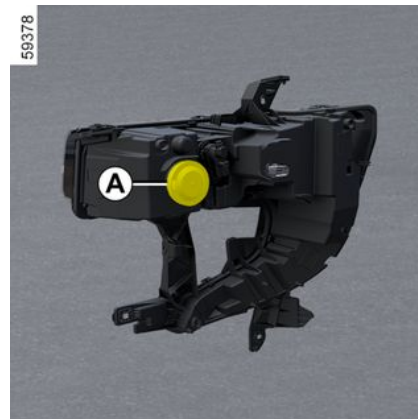

Ta bort kåpan **A** och lossa lamphållaren **3**.

STRÅLKASTARE: BYTE AV LAMPOR

Lamptyp: H7.

Obs! När du har bytt lampan kontrollerar du att luckan sätts tillbaka på rätt plats.

Indikering för körriktningsvisare⁴

Kontakta en märkesrepresentant.

LED-varselljus/-parkeringsljus⁵

Kontakta en märkesrepresentant.

Dimstrålkastare⁶



– Lossa eller skruva loss luckan under den främre stötfångaren **7** med hjälp av en skruvmejsel eller liknande verktyg.

- Åtkomst till lamphållaren bakom stötfångaren via luckan:
- Skruva loss lamphållaren.

Lamptyp: H16LL.



Alla åtgärder på (eller modifiering av) det elektriska systemet måste utföras av en auktoriserad återförsäljare, eftersom en felaktig anslutning kan skada den elektriska utrustningen (kablage, komponenter och i synnerhet generatoren). Dessutom har din återförsäljare alla delar som krävs för montering av dessa enheter.



Följ nationella lagar och säkerhetsföreskrifter och skaffa en sats godkända reservlampor och säkringar hos din återförsäljare.

Bakljus och körriktningsvisare

Bakljus ¹

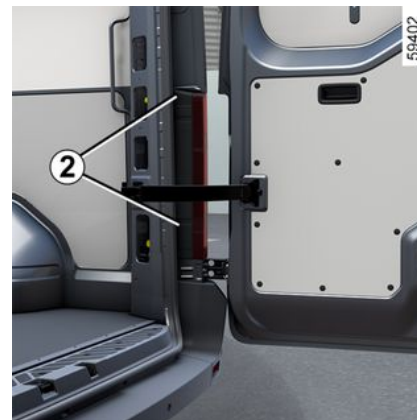
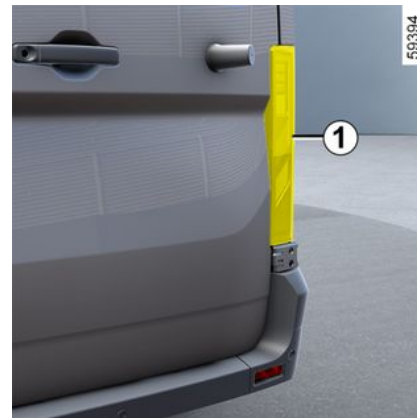

6

STRÅLKASTARE: BYTE AV LAMPOR

Beroende på bil tar du bort skydsgallret. Lossa de två skruvarna **2** och dra i bakljusenheten **A**.



Lamporna som utsätts för tryck och kan explodera vid byte.

Risk för allvarliga

skador

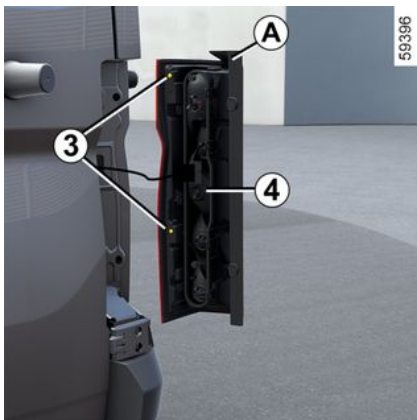

Lossa klämmorna **3** från lamphållaren **4**.

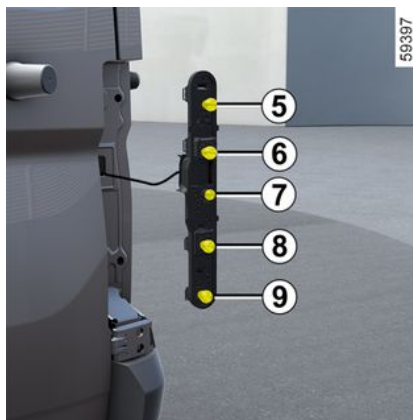

5. Parkeringsljus och bromsljus

Lamptyp: P21/5 W.

6. Körriktningsvisare

Lamptyp: PY21W.

7. Parkeringsljus

Lamptyp: R5W.

8. Backljus

Lamptyp: P21W.

9. Dimbakljus

Lamptyp: P21W.

Tredje bromsljus

Kontakta en märkesrepresentant.

Nummerskyltsbelysning 10

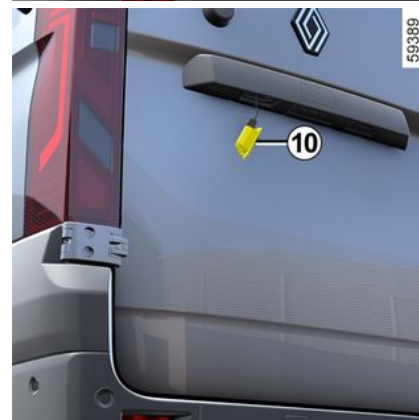

Lossa lampan **10** (med hjälp av t.ex. en spårskruvmejsel).

STRÅLKASTARE: BYTE AV LAMPOR

Ta bort lampans kåpa så kommer du åt lampan.

Lampotyp: W5W.

Körriktningsvisare sida





Rikta spegeln **11** för att komma åt skruvarna.

Skruva loss skruven med hjälp av en torxskruvmejsel.

Ta bort körriktningsvisaren och byt lampan **12**.

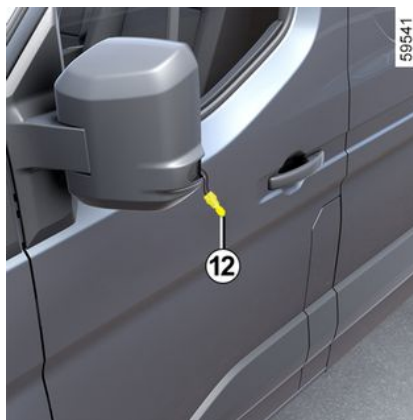
Lampotyp beroende på bil: WY5W eller W16W.



 Följ nationella lagar och säkerhetsföreskrifter och skaffa en sats godkända reservlampor och säkringar hos din återförsäljare.



Lamporna som utsätts för tryck och kan explodera vid byte.
Risk för allvarliga

skador

Parkeringsljus

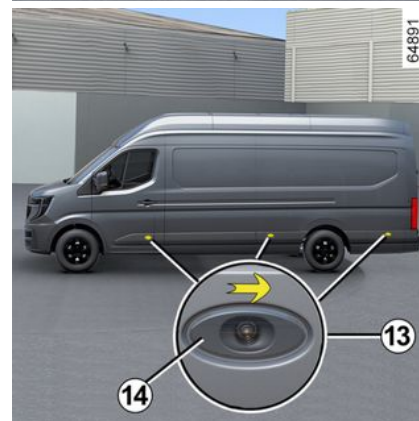
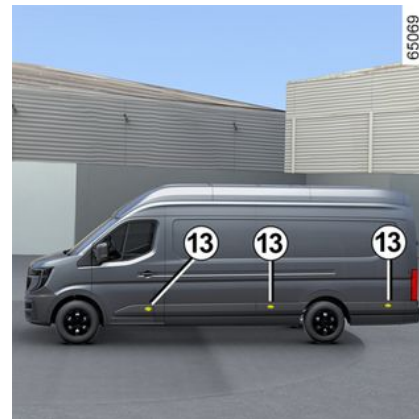

STRÅLKASTARE: BYTE AV LAMPOR

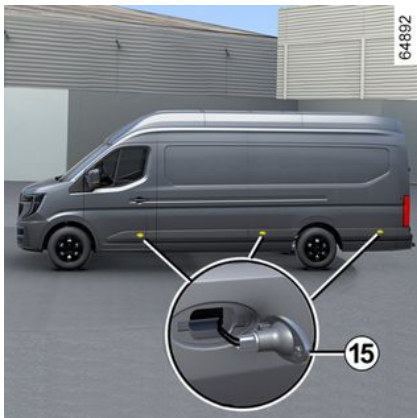

6

Så här byter du parkeringsljus **13**:

- Tryck och skjut ljuset **13** mot bilens bakände.
- Dra i den del **14** som är placerad mot bilens framände och ta ut ljuset från dess plats.
- Vrid lamphållaren **15** ett kvarts varv åt vänster och byt ut lampan.

Lamptyp, beroende på bil: W5W.



Följ nationella lagar och säkerhetsföreskrifter och skaffa en sats godkända reservlampor och säkringar hos din återförsäljare.



skador

Lamporna som utsätts för tryck och kan explodera vid byte.
Risk för allvarliga

Innerbelysning: lampbyte

Innerbelysning, halogenlampa 1

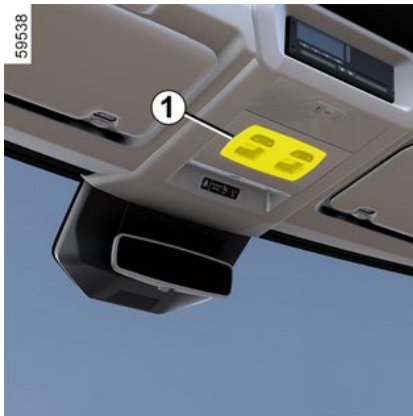

Lossa spridaren **1** från taket med hjälp av en spårskruvmejsel eller liknande verktyg.

Dra i lampan för att ta loss den från sin plats.

Lamptyp: W5W eller W6W.

Byt lampan och sätt tillbaka spridaren på sin plats.



Lamporna som utsätts för tryck och kan explodera vid byte.
Risk för skador.

LED-belysning 2



Frågor, kontakta din återförsäljare.

TORKARBLAD: BYTE

Byte av vindrutetorkarblad 2

Åtkomst



För att komma åt torkarbladen, stå på fotsteget **1**.

Obs: Fotpanelen kan vara halt.

Borttagning

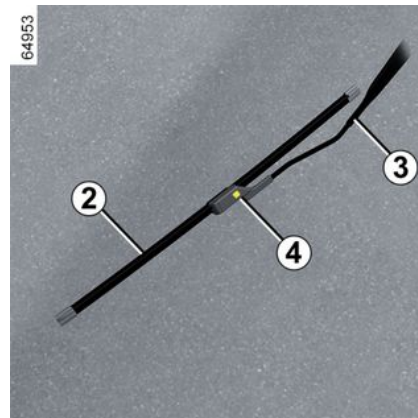
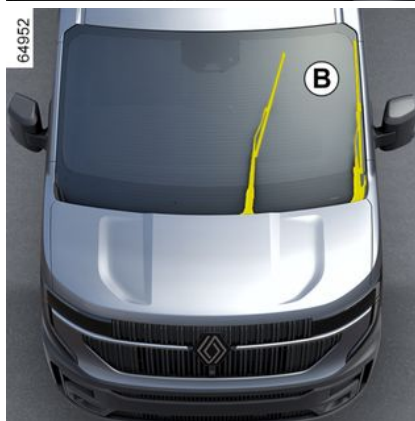
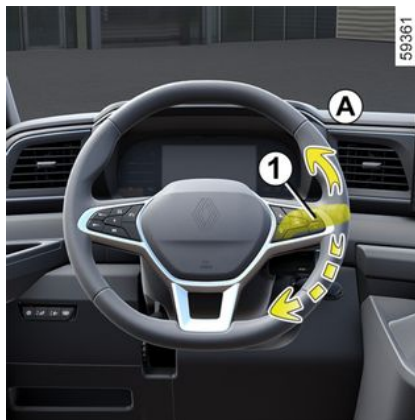

När du ska byta vindrutetorkarna måste du först placera dem i serviceläge **B**.

Tändning på, motor av:

- För spaken **1** två gånger i följd till läge **A** (enstaka torkning): torkarbladen stannar i serviceläget **B** en bit från motorhuvun;
- lyft torkarmen **3**.
- sänk fliken **4** och ta bort bladet **2**.

Ditsättning

Sätt dit torkarbladet **2**, genom att föra in det i spåret på torkarmen **3**. Tryck sedan fast det tills du hör ett klick. Kontrollera att bladet sitter fast ordentligt.

TORKARBLAD: BYTE

För att återställa bladen till viloläget, kontrollera att bladen är nerfällda på vindrutan och ställ sedan spaken **1** i läge **A** (enstaka torkning): vindrutetorkarna kommer återgå mot motorhuven när tändningen aktiveras.



Kontrollera torkarbladens skick. Deras livslängd beror på dig:

- rengör torkarbladen och vindrutan regelbundet med tvål och vatten,
- Använd inte torkarna när vindrutan är torr.
- Fäll upp dem från vindrutan när de inte har använts under en längre tid.



– Kontrollera vintertid att torkarbladen inte har frusit fast innan torkarmotorn sätts igång, eftersom det annars finns risk för att torkarmotorn skadas (överhettning).

– Kontrollera torkarbladens skick. Bladen ska bytas ut när deras verkningsgrad försämrats, ungefär en gång/år.

När du byter torkarbladet och har tagit bort det, var försiktig så att torkarmen inte slår i vindrutan, **eftersom detta kan skada glaset.**

SÄKRINGAR

Säkringsdosa

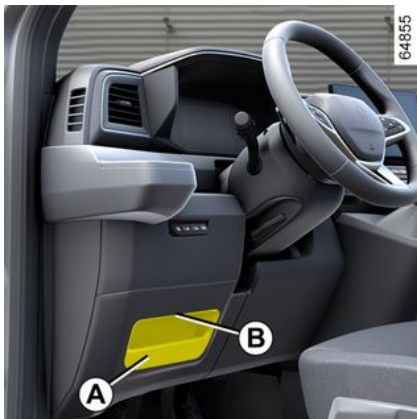

Vid fel på elsystemet kontrollera att säkringarna är hela.

Lossa klaffen **A** via spåret **B**.

För att identifiera säkringarna, se etiketten för säkringstilldelning som finns på baksidan av luckan **A**.

Säkringarnas skyddsområde (förekomst varierar beroende på bilmodell/utrustningsnivå)

Klämma 1

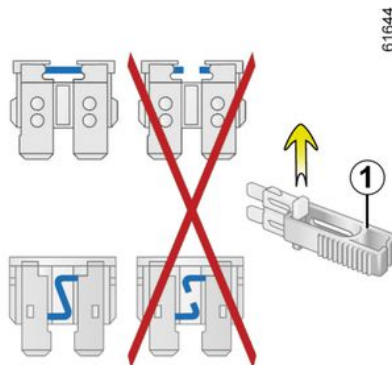

Koppla bort säkringen med pincett **1** på baksidan av klaffen **A**.

Ta bort säkringen från klämman genom att skjuta på den i sidled.

Använd inte de lediga säkringsplatserna.

 Följ nationella lagar och säkerhetsföreskrifter och skaffa en sats godkända reservlampor och säkringar hos din märkesrepresentant.

Din bil har två säkringscentraler: I kupén och i motorrummet.



Kontrollera säkringen i fråga och **byt ut den vid behov**

(reservsäkringen







måste vara likadan som originalsäkringen .





En säkring med för stor strömstyrka kan orsaka överhettning i elsystemet (risk för brand) vid onormal förbrukning.





SÄKRINGAR

Säkringarnas skyddsområde

Vilka säkringar som finns beror på bilmodell och utrustningsnivå.

Symbol	Symbol
	Eluppvärmda säten
	Knapp för parkeringshjälp/sidoradar fram och bak
	Bromsljus
	Cigarrettändare / tillbehörsuttag på första raden
	Dimbakljus
	Varningsblinkers och högt placerat bromsljus
	Radio
	<ul style="list-style-type: none"> – Induktionsladdare – Färdskrivare – Bältesvarningsmodul – Justering av strålkastarna i höjdlid – Larm – Uppvärmd vindruta

Symbol	Symbol
	Uttag för multimediatillbehör/utrustning för tillbehör
	Uttag för dragkrok / tillbehörsuttag i bagageutrymmet
	<ul style="list-style-type: none"> – Lås på framdörrar – Laddningslock/tanklucka – Lås på baddörrarna – Blockerat låsläge
	Halvljus / parkeringsljus
	Larm
	Impulsstyrd elektrisk fönsterhiss för passagerare fram
	Backspegelreglage
	ABS/ESP
	Instrumentpanelens display

Symbol	Symbol
	Impulsstyrd elektrisk fönsterhiss för föraren
	Klimatanläggning
	Innerbelysning
	Airbag

 Lokalisera säkringarna med hjälp av dekalen som visar de olika säkringarnas läge, och som finns i förvaringsfacket. Vissa säkringar bör endast bytas av en behörig reparatör. Dessa säkringar finns inte med på dekalen. Rör endast de säkringar som finns med på dekalen.

SÄKRINGAR

Säkringar i motorrummet



Innan du vidtar åtgärder i motorrummet ska du stänga av tändningen
➔ 180.



Ta aldrig av locket på expansionskärlet när motorn är varm.

**Stor risk för
brännskador.**



Var försiktig vid åtgärder i närheten av motorn eftersom denna kan vara varm. Dessutom kan kylfläkten sättas igång när som

helst.  etiketten i motorrummet påminner om detta.
Risk för allvarliga skador



Inaktivera funktionen Stop and Start vid alla slags ingrepp i motorutrymmet.

Vissa funktioner är skyddade av säkringar som sitter i motorrummet (C).

Eftersom lamporna är svåra att komma åt, råder vi dig att låta en märkesrepresentant utföra bytet.

Åtkomst till säkringsdosan



Lossa clipsen 2 och ta bort kylvätskebehållaren 3.

Ta bort kåpan C.

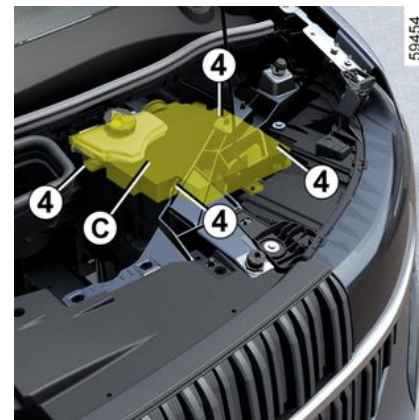

Lossa clipsen 4 och ta bort locket C.

Återmontering av enheten C

Sätt tillbaka enheten C på plats och fäst clipsen 4 för att säkerställa att säkringsdosan är helt tät.

Placera kylvätskebehållaren 3 på plats och fäst clipsen 2.











Se till att inget vatten eller damm kommer in i enheten under borttagningen/ditsättningen.

SÄKRINGAR

Säkringarnas skyddsområde i motorrummet

(vilka säkringar som finns BEROR PÅ BILMODELL OCH UTRUSTNINGSNIVÅ)

Symbol	Skyddsområde	Symbol	Skyddsområde
	Isborttagning		Höger helljus
	Klimatanläggning		ABS
	Halvljus höger		Vindrutetorkare
	Halvljus, vänster		
	Dimljus		
	Helljus vänster		

6

RADIOUTRUSTNING

Om din bil inte är utrustad med radiosystem kan du anskaffa följande:

- radion **1**.
- Högtalare fram **2** (beroende på bil).

När du ska installera utrustningen rådfråga din märkesrepresentant.

Radioplacering 1



Lossa skyddet. Anslutningarna för antenn, strömmatning ++ och – och högtalarledningarna finns bakom facket.



- i** – Det är mycket viktigt att alltid noggrant följa utrustningens monteringsanvisningar.
- Specifikationerna för fästen och kablar (kan beställas från en märkesrepresentant) varierar beroende på bilens utrustningsnivå och typen av radio.

För utrustningens artikelnummer, rådfråga din märkesrepresentant.

- Åtgärder på bilens elsystem får bara utföras av en auktoriserad märkesrepresentant, eftersom felaktig inkoppling och installation kan förstöra bilens elektroniska system och/eller de delar som är anslutna till detta.

INSTALLATION OCH ANVÄNDNING AV TILLBEHÖR

Varning



Elektriska eller elektroniska tillbehör

Innan du monterar den här typen av tillbehör (särskilt sändande/mottagande enheter: frekvensband, effektnivå, antennplacering), kontrollera att den går att använda i bilen. Vänd dig till din återförsäljare.

Innan du ansluter ett tillbehör till ett uttag, kontrollera att du inte överskrider den högsta godkända effekten för uttaget → **294. Risk för brand.**

Allt arbete på bilens elsystem får endast utföras av en kvalificerad fackman. Varje felaktig anslutning och / eller montering av elektriska / elektroniska tillbehör som inte är godkända av tillverkaren kan orsaka:

- Skada på elektrisk och / eller elektronisk utrustning;
- Skada på de komponenter som är anslutna till den;
- Insamling och användning av fordonsdata;
- Ett intrång i integriteten (ändring, radering eller obefogad tillgång till uppgifter);
- Återkallande av godkännandet för ibruktagande.

Risk för allvarliga olyckor.

Risk för integritetsintrång.

Om du i framtiden har elektrisk utrustning, se till att du får information om amperetal och läge för motsvarande säkring.

Använda diagnosuttaget

Användning av elektroniska tillbehör i diagnosuttaget kan orsaka allvarliga störningar på fordonets elektroniska system och/ eller orsaka integritetsintrång (ändring, radering eller obefogad tillgång till personuppgifter).

För din säkerhet rekommenderar vi att du endast använder elektriska tillbehör som är godkända av tillverkaren. Kontakta en godkänd återförsäljare för mer information.

Risk för allvarliga olyckor

Risk för integritetsintrång.

Framtida installation av tillbehör

Om du vill montera andra tillbehör på din bil, rådfråga din återförsäljare. För att bilen ska fungera ordentligt och för att undvika säkerhetsrisker, bör du använda tillbehör som är anpassade till bilen och godkända av tillverkaren.

Om du använder rattlås, fäst det endast i bromspedalen.

Hinder för körning

INSTALLATION OCH ANVÄNDNING AV TILLBEHÖR

På förarsidan är det viktigt att golvmattan som är anpassade till bilen sitter fast i sina fästen. Kontrollera därför regelbundet fastsättning. Lägg aldrig flera mattor på varandra. **Risk för pedalerna fastnar.**

FUNKTIONSSTÖRNING

Här ger vi några tips för att du snabbt, i vissa fall dock endast provisoriskt, ska kunna avhjälpa eventuellt uppkomna fel. För säkerhets skull bör du snarast efter vidtagen åtgärd och kontakta din återförsäljare.

Användning av fjärrkontrollen	ORSAK	ÅTGÄRD
Upplåsningen och låsningen av dörrarna fungerar inte längre med fjärrkontrollen.	Fjärrkontrollens batteri håller på att bli urladdat.	Använd nyckeln.
	Enheter med samma frekvens som fjärrkontrollen används (t.ex. mobiltelefon).	Stäng av enheterna eller använd nyckeln.
	Bilen befinner sig i ett område med stark magnetisk strålning.	Du kommer fortfarande att kunna låsa/låsa upp och starta bilen → 50 och → 181 .
	Bilen är igång.	Medan motorn är på går det inte att låsa / låsa upp bilen med nyckeln. Stäng av tändningen.
	Omsynkronisering av fjärrkontrollen.	Lås upp den vänstra framdörren med nyckeln i dörrlåset och starta sedan motorn → 181 för att synkronisera fjärrkontrollen.

6

FUNKTIONSSTÖRNING

Vid startförsök	ORSAK	ÅTGÄRD
Lampornas sken blir svagare eller de tänds inte, startmotorn går inte runt.	Batteripoler dåligt åtdragna, urkopplade eller oxiderade.	Kontakta din återförsäljare.
	Batteriet urladdat eller skadat.	Anslut ett annat batteri till det defekta batteriet → 347 eller byt ut batteriet vid behov → 320. Förflytta inte bilen om rattaxeln är låst.
Motorn vill inte starta.	Startvillkoren är inte uppfyllda.	→ 181
Rattaxeln förblir låst.	Ratten blockerad.	Vrid nyckeln och ratten för att frigöra rattlåset → 180.

FUNKTIONSSTÖRNING

Elektrisk version	ORSAK	ÅTGÄRD
Det går inte att ladda fordonsbatteriet.	Yttertemperaturen är under cirka -26 °C.	Ladda bilen på en varm plats. Vid behov → 345.
Varningslampan för laddningsluckan blinkar röd.	Det finns ingen ström i den väggmonterade enheten eller så har kabeln anslutits fel i vägguttaget.	Kontrollera anläggningen (jordningskopplare, timern, osv.). Kontrollera kopplingarna (laddningsuttag osv.) → 22.
	Kabeln är felaktig.	Kontakta en märkesrepresentant för byte av kabeln.
Det går inte att ladda fordonsbatteriet.	Laddningskabeln är inte ordentligt fastlåst i bilen.	Koppla in laddningskabeln korrekt i bilen → 22.
Varningslampan för laddningsluckan blinkar blå.		

6

FUNKTIONSSTÖRNING

Under körning	ORSAK	ÅTGÄRD
Vibrationer.	Otillräckligt med luft i däck, felinställda eller skadade däck.	Kontrollera däcktrycket. Hittar du inget fel, kontakta din återförsäljare.
Det kokar i kylvätskebehållaren.	Fel på packningen till cylinderhuvudet.	Stäng av motorn. Kontakta din återförsäljare.
Rök från motorrummet.	Kortslutning eller läckage i kylsystemet.	Stanna och stäng av tändningen, gå bort från bilen och kontakta din återförsäljare.
Indikeringen för oljetryck tänds:		
I kurvor eller vid bromsning	Nivån är för låg.	Fyll på motorolja → 312.
Fördröjd släckning eller lyser vid acceleration.	Inget oljetryck.	Stanna och kontakta din återförsäljare.
Vit avgasrök.	Det är inte nödvändigtvis ett fel. Rök kan bero på rengöring av partikelfiltret.	→ 189
Rök under bilen vid påsättning av värmen.	Det är inte nödvändigtvis ett fel. Röken kan komma från värmaren. Om så är fallet försvinner röken gradvis då temperaturen i kupén når den förinställda temperaturen.	
Styrningen är trög.	Överhettning i servostyrningen. Fel i den elektriska servomotorn. Fel i assistanssystemet.	Kör försiktigt i låg hastighet. Tänk på hur stor kraft som behövs för att vrida hjulen med ratten. Kontakta en märkesrepresentant.
Motorn för överhettad. Varningslampan för kylvätsketemperatur och	Kylfläkt ur funktion.	Stanna bilen, stäng av motorn och kontakta din återförsäljare.

FUNKTIONSSTÖRNING

Under körning	ORSAK	ÅTGÄRD
varningslampan för  tänds.		
	Kylvätskeläckage.	Kontrollera kylvätskebehållaren: Den ska innehålla vätska. Om den inte gör det, kontakta din återförsäljare snarast.

FUNKTIONSSTÖRNING

Stoppad	ORSAK	ÅTGÄRD
Kupéfläkten sätts igång efter att tändningen har slagits av.	Det är inte nödvändigtvis ett fel. Kupéfläktgruppen kan sättas igång för att reglera motortemperaturen. Denna åtgärd kan ta flera minuter efter att motorn har stängts av.	
	Kupéfläkten går i mer än 10 minuter efter att motorn har stängts av.	Kontakta en märkesrepresentant.

FUNKTIONSSTÖRNING

Elsystem	ORSAK	ÅTGÄRD
Vindrutetorkare ur funktion.	Torkarblad sitter fast.	Ta loss torkarbladen innan torkarmotorn startas.
	Fel på elsystemet.	Kontakta en märkesrepresentant.
	Trasig säkring.	Byt ut säkringen eller se till att få den utbytt ➔ 357.
Torkaren stannar inte.	Felaktigt reglage.	Kontakta en märkesrepresentant.
Körriktningsvisaren blinkar för snabbt.	Defekt främre strålkastarlampa.	Kontakta din märkesrepresentant ➔ 350.
	Defekt bak- eller parkeringsljuslampa.	Byt ut den defekta lampan ➔ 350.
	Trasig säkring.	Byt ut säkringen eller se till att få den utbytt ➔ 357.
Körriktningsvisare ur funktion.	Fel på elsystemet eller reglaget.	Kontakta en märkesrepresentant.
	Trasig säkring.	Byt ut säkringen eller se till att få den utbytt ➔ 357.
Strålkastarna tänds inte eller slocknar inte.	Fel på elsystemet eller reglaget.	Kontakta en märkesrepresentant.
	Trasig säkring.	Byt ut säkringen eller se till att få den utbytt ➔ 357.
Kondensspår i strålkastarna eller bakljusen.	Kondensspår kan vara ett naturligt fenomen förorsakat av temperaturväxlingar och fukt. Spåren försvinner snabbt när belysningen sätts på.	

FUNKTIONSSTÖRNING

Elsystem	ORSAK	ÅTGÄRD
Ogenomskinliga (svarta) spår i bakljusen.	När du tvättar bilen eller efter ett skyfall kan vatten rinna in i ljusenhetens kanal. Spår av fukt kan förekomma. I den här situationen försvinner spåren efter några timmar.	

INFORMATION OM BILEN

spårskruvmejsel eller liknande och lossar kåpan **C**.

Teknisk information för räddningstjänst



QR Code på etiketten **A** gör det möjligt för räddningspersonal att använda en surfplatta eller smartphone för att omedelbart få tillgång till teknisk information som är användbar för att kunna arbeta på bilen vid en olycka.

Se till att dekalen **A** alltid är synlig och finns på vindrutan.

Alla typer av ändringar eller skador skulle förhindra tillgång till informationen.

Identifiering av motor, motorspecifikationer

Identifiering av motor

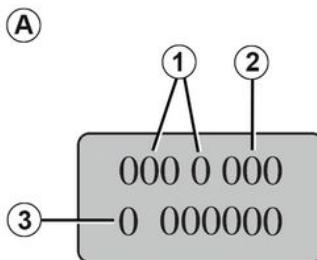

62527

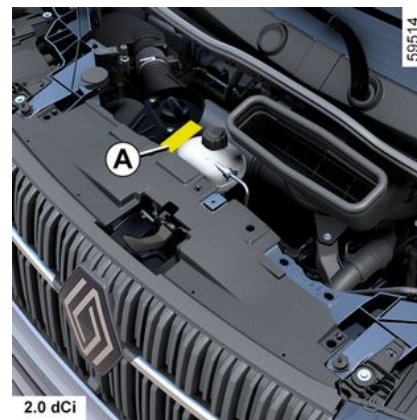

Ange uppgifterna på motorskylden i zon **A** vid all korrespondens och beställningar.



(varierande placering beroende på motortyp)

1. Motortyp.
2. Motorns indexnummer.
3. Motorns serienummer.

INFORMATION OM BILEN

MOTORSPECIFIKATIONER

Motortyp, version med förbränningsmotor

Motorutförande	2,0 dCi
Motortyp (Se motorskylt)	M9R
Cylindervolym (cm³)	1 998
Insprutning	Diesel
Bränslekvalitet Oktantal	Diesel Etiketten på tankluckan visar tillåtna bränslen.
Bränsletyper som uppfyller europeiska standarder och är kompatibla med motorer för bilar som säljs i Europa (i alla andra fall, kontakta en godkänd återförsäljare).	 Diesel som uppfyller standarden EN 590 innehåller upp till 7 % fettbaserad metylester.
	 Diesel som uppfyller standarden EN 16734 innehåller upp till 10 % fettbaserad metylester.
	 Paraffindiesel som uppfyller standarden EN 15940 innehåller upp till 7 % fettbaserad metylester.
Tändstift	-

Motortyp, elektrisk version

Motortyp: 6AM

INFORMATION OM BILEN

Mått (meter)

Mått diagram

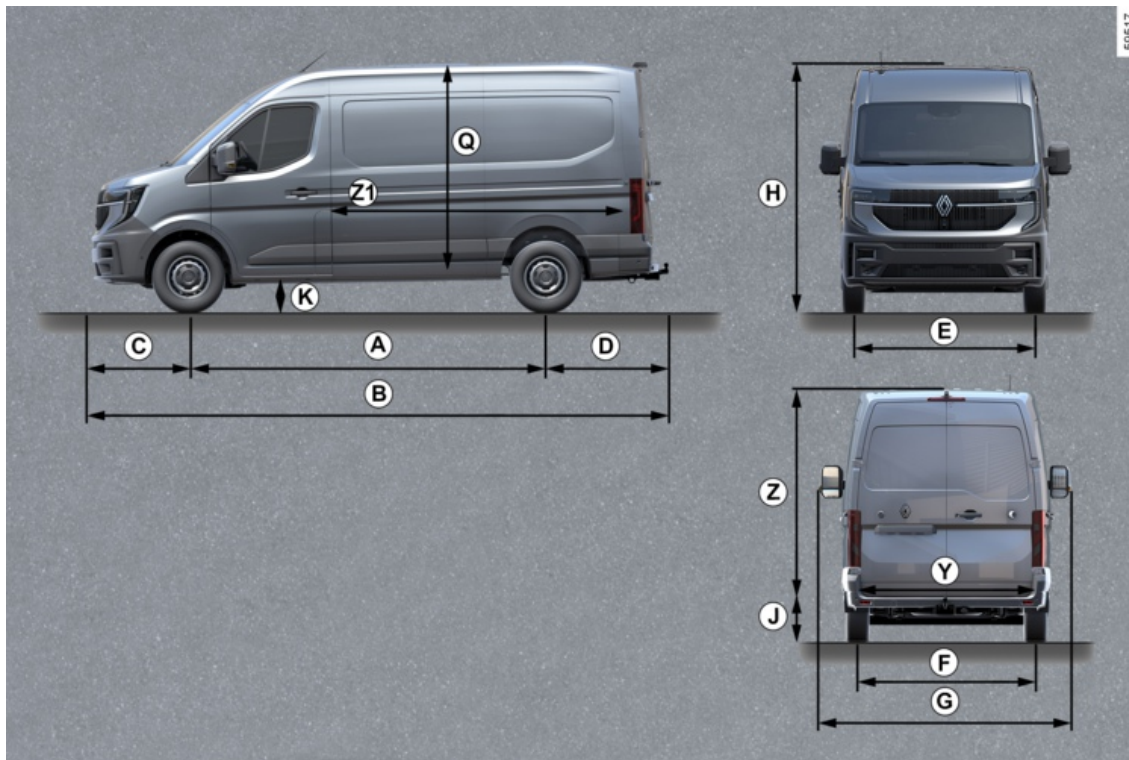

7

INFORMATION OM BILEN

Tabell med mått

Kompleta bilar utan framtida förändringar

		Skåp, standard		Skåp, förhöjt	
		Normalt chassi	Långt chassi 1	Långt chassi 1	Långt chassi 2
A	Axelavstånd	3,585	4,215		
B	Total längd	5,685 (5,780*)	6,315 (6,410*)		7,075*
C	Främre överhäng	0,970			
D	Bakre överhäng	1,130 (1,225*)		1,890	
E	Främre spårvidd	1,765		1,765 (1,775**)	
F	Bakre spårvidd	1,730		1,735 (1,615**)	
G	Bredd med ytterbackspeglar utfällda	2,465 (2,630***)			
	Bredd med ytterbackspeglar infällda	2,220			
H	Höjd	2,500		2,780	
J	Höjd på lasttröskel	0,570			0,665 (0,715**)
K	Markfrigång olastad	0,212			
Q	Lasthöjd	1,885		2,120	2,025
Y	Bredd mellan hjulhusen	1,380			1,380 (1,080**)
Z	Bakluckans öppningshöjd	1,755		1,660	
Z1	Lastlängd	3,225	3,855		4,495

* Version med fotpanel

** Version med dubbla däck

INFORMATION OM BILEN

*** Version med backspeglar med "lång arm"

7

INFORMATION OM BILEN

Vikter (i kg)

De angivna vikterna gäller för grundversion utan tillval. Vikten varierar beroende på bilens utrustning. Fråga din återförsäljare.

Maximal nyttovikt (MMAC) Bilens maximaltågvikt (MTR)	Vikter som anges på tillverkarens skylt (→ 372)		
Max. tillåten vikt med bromsad släpvagn* (MRF)	fastställs genom beräkning: MTR - MMAC		
Max. tillåten vikt obromsad släpvagn*	750		
Kultryck dragkrok*	Versioner med MRF på mellan 2 och 2.5 ton	Versioner med MRF på mellan 2,5 och 3 ton	Versioner med MRF på mellan 3 och 3,5 ton
	100	120	140
Tillåten taklast	Version med standardtak: 200 Förhöjd skåpbilsversion: Ej tillåtet		

* Släpvagnsvikt (bogsering av husvagn, båt osv.).

Bogsering är förbjuden om beräkningen MTR-MMAC är lika med noll eller då MTR är lika med noll (eller inte finns angiven) på tillverkarens skylt.

- Det är viktigt att respektera de släpvagnsvikter som bestämts av den lokala lagstiftningen och vägtrafikförordningen. För montering av godkänd draganordning, rådgör med din återförsäljare.
- Motorns prestanda och backtagningsförmågan minskar med altituden. Vi rekommenderar dig att minska maxlasten med 10 % per 1 000 meter och sedan minska med ytterligare 10 % för varje höjökning på 1 000 meter.

ORIGINALUTRUSTNING OCH RESERVDELAR

Reservdelarna tillverkas efter mycket noggranna specifikationer och testas regelbundet. Görs ändringar eller sker utbyte av originaldelar mot delar av annat ursprung, löper fordonsägaren risk att fordonet inte längre uppfyller de krav som säkerhets-, avgasreningsoch bullernormerna uppställer i enlighet med vägtrafikförordningen.

Dessutom upphör garantin att gälla då ändringar som inte överensstämmer med fabriken specifikationer görs på bilen eller om montering sker av reservdelar som inte tillverkats eller godkänts av fabriken. De reparationer som utförs av din märkesrepresentant med originalreservdelar omfattas dessutom av de garantier som finns beskrivna på reparationsorderns baksida.

UNDERHÅLLSSCHEMA

VIN:

Datum:	Kilometer:	Fakturanr:	Kommentarer/övrigt
Typ av åtgärd: Service <input type="checkbox"/> <input type="checkbox"/>	Stämpel		
Rostskyddskontroll: OK <input type="checkbox"/> Inte OK* <input type="checkbox"/>			
Datum:	Kilometer:	Fakturanr:	Kommentarer/övrigt
Typ av åtgärd: Service <input type="checkbox"/> <input type="checkbox"/>	Stämpel		
Rostskyddskontroll: OK <input type="checkbox"/> Inte OK* <input type="checkbox"/>			
Datum:	Kilometer:	Fakturanr:	Kommentarer/övrigt
Typ av åtgärd: Service <input type="checkbox"/> <input type="checkbox"/>	Stämpel		
Rostskyddskontroll: OK <input type="checkbox"/> Inte OK* <input type="checkbox"/>			

* Se relevant sida

UNDERHÅLLSSCHEMA

VIN:

Datum:	Kilometer:	Fakturanr:	Kommentarer/övrigt
Typ av åtgärd: Service <input type="checkbox"/> <input type="checkbox"/>	Stämpel		
Rostskyddskontroll: OK <input type="checkbox"/> Inte OK* <input type="checkbox"/>			
Datum:	Kilometer:	Fakturanr:	Kommentarer/övrigt
Typ av åtgärd: Service <input type="checkbox"/> <input type="checkbox"/>	Stämpel		
Rostskyddskontroll: OK <input type="checkbox"/> Inte OK* <input type="checkbox"/>			
Datum:	Kilometer:	Fakturanr:	Kommentarer/övrigt
Typ av åtgärd: Service <input type="checkbox"/> <input type="checkbox"/>	Stämpel		
Rostskyddskontroll: OK <input type="checkbox"/> Inte OK* <input type="checkbox"/>			

* Se relevant sida

UNDERHÅLLSSCHEMA

VIN:

Datum:	Kilometer:	Fakturanr:	Kommentarer/övrigt
Typ av åtgärd: Service <input type="checkbox"/> <input type="checkbox"/>	Stämpel		
Rostskyddskontroll: OK <input type="checkbox"/> Inte OK* <input type="checkbox"/>			
Datum:	Kilometer:	Fakturanr:	Kommentarer/övrigt
Typ av åtgärd: Service <input type="checkbox"/> <input type="checkbox"/>	Stämpel		
Rostskyddskontroll: OK <input type="checkbox"/> Inte OK* <input type="checkbox"/>			
Datum:	Kilometer:	Fakturanr:	Kommentarer/övrigt
Typ av åtgärd: Service <input type="checkbox"/> <input type="checkbox"/>	Stämpel		
Rostskyddskontroll: OK <input type="checkbox"/> Inte OK* <input type="checkbox"/>			

* Se relevant sida

UNDERHÅLLSSCHEMA

VIN:

Datum:	Kilometer:	Fakturanr:	Kommentarer/övrigt
Typ av åtgärd: Service <input type="checkbox"/> <input type="checkbox"/>	Stämpel		
Rostskyddskontroll: OK <input type="checkbox"/> Inte OK* <input type="checkbox"/>			
Datum:	Kilometer:	Fakturanr:	Kommentarer/övrigt
Typ av åtgärd: Service <input type="checkbox"/> <input type="checkbox"/>	Stämpel		
Rostskyddskontroll: OK <input type="checkbox"/> Inte OK* <input type="checkbox"/>			
Datum:	Kilometer:	Fakturanr:	Kommentarer/övrigt
Typ av åtgärd: Service <input type="checkbox"/> <input type="checkbox"/>	Stämpel		
Rostskyddskontroll: OK <input type="checkbox"/> Inte OK* <input type="checkbox"/>			

* Se relevant sida

UNDERHÅLLSSCHEMA

VIN:

Datum:	Kilometer:	Fakturanr:	Kommentarer/övrigt
Typ av åtgärd: Service <input type="checkbox"/> <input type="checkbox"/>	Stämpel		
Rostskyddskontroll: OK <input type="checkbox"/> Inte OK* <input type="checkbox"/>			
Datum:	Kilometer:	Fakturanr:	Kommentarer/övrigt
Typ av åtgärd: Service <input type="checkbox"/> <input type="checkbox"/>	Stämpel		
Rostskyddskontroll: OK <input type="checkbox"/> Inte OK* <input type="checkbox"/>			
Datum:	Kilometer:	Fakturanr:	Kommentarer/övrigt
Typ av åtgärd: Service <input type="checkbox"/> <input type="checkbox"/>	Stämpel		
Rostskyddskontroll: OK <input type="checkbox"/> Inte OK* <input type="checkbox"/>			

* Se relevant sida

UNDERHÅLLSSCHEMA

VIN:

Datum:	Kilometer:	Fakturanr:	Kommentarer/övrigt
Typ av åtgärd: Service <input type="checkbox"/> <input type="checkbox"/>	Stämpel		
Rostskyddskontroll: OK <input type="checkbox"/> Inte OK* <input type="checkbox"/>			
Datum:	Kilometer:	Fakturanr:	Kommentarer/övrigt
Typ av åtgärd: Service <input type="checkbox"/> <input type="checkbox"/>	Stämpel		
Rostskyddskontroll: OK <input type="checkbox"/> Inte OK* <input type="checkbox"/>			
Datum:	Kilometer:	Fakturanr:	Kommentarer/övrigt
Typ av åtgärd: Service <input type="checkbox"/> <input type="checkbox"/>	Stämpel		
Rostskyddskontroll: OK <input type="checkbox"/> Inte OK* <input type="checkbox"/>			

* Se relevant sida

ROSTSKYDDSKONTROLL

Om det krävs en reparation för att garantin ska gälla anges den nedan.

VIN:

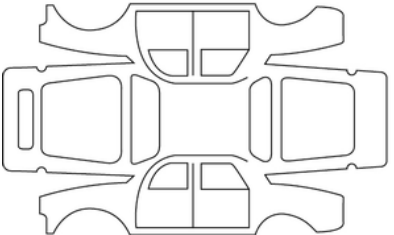
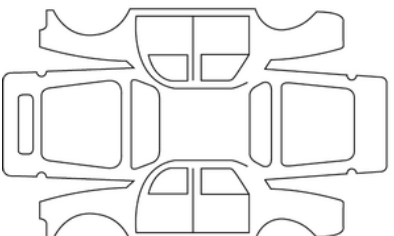
Reparationsdatum:		Stämpel
Rostreparationer att utföra:		
Reparationsdatum:		Stämpel
Reparation som ska utföras:		

ROSTSKYDDSKONTROLL

Om det krävs en reparation för att garantin ska gälla anges den nedan.

VIN:

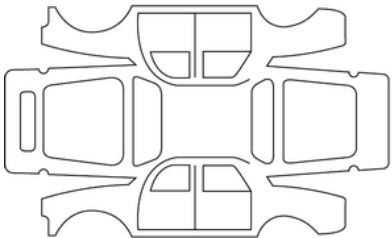
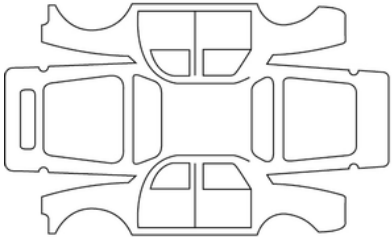
Reparationsdatum:		Stämpel
Rostreparationer att utföra:		
Reparationsdatum:		Stämpel
Reparation som ska utföras:		

7

ROSTSKYDDSKONTROLL

Om det krävs en reparation för att garantin ska gälla anges den nedan.

VIN:

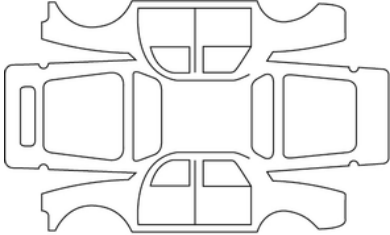
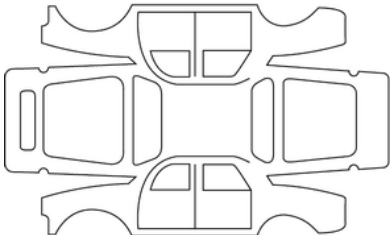
Reparationsdatum:		Stämpel
Rostreparationer att utföra:		
Reparationsdatum:		Stämpel
Reparation som ska utföras:		

ROSTSKYDDSKONTROLL

Om det krävs en reparation för att garantin ska gälla anges den nedan.

VIN:

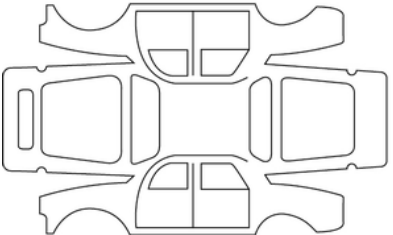
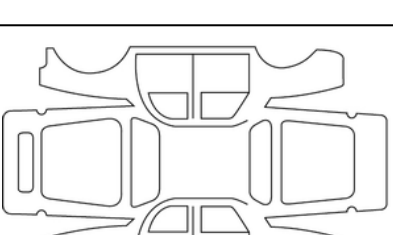
Reparationsdatum:		Stämpel
Rostreparationer att utföra:		
Reparationsdatum:		Stämpel
Reparation som ska utföras:		

7

ROSTSKYDDSKONTROLL

Om det krävs en reparation för att garantin ska gälla anges den nedan.

VIN:

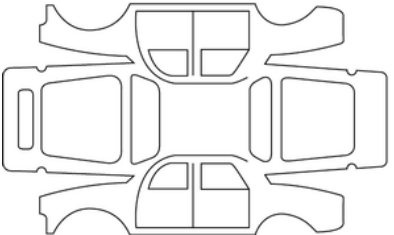
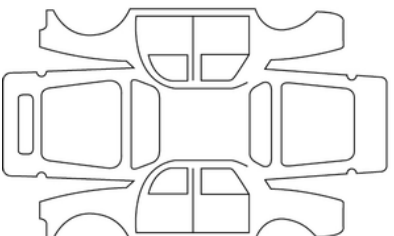
Reparationsdatum:		Stämpel
Rostreparationer att utföra:		
Reparationsdatum:		Stämpel
Reparation som ska utföras:		

ROSTSKYDDSKONTROLL

Om det krävs en reparation för att garantin ska gälla anges den nedan.

VIN:

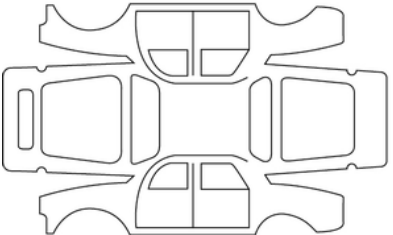
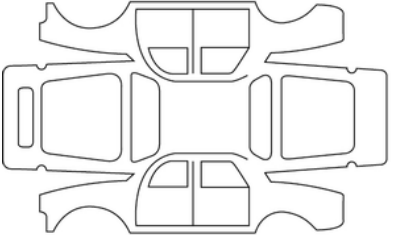
Reparationsdatum:		Stämpel
Rostreparationer att utföra:		
Reparationsdatum:		Stämpel
Reparation som ska utföras:		

7

ROSTSKYDDSKONTROLL

Om det krävs en reparation för att garantin ska gälla anges den nedan.

VIN:

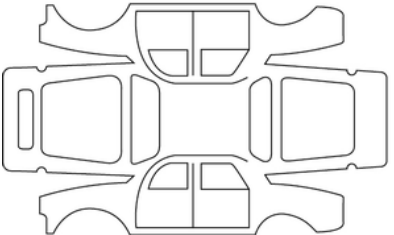
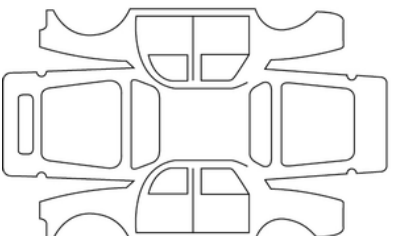
Reparationsdatum:		Stämpel
Rostreparationer att utföra:		
Reparationsdatum:		Stämpel
Reparation som ska utföras:		

ALFABETISKT INDEX

A

Airbag, [75](#), [80](#)
Airbag : inaktivering av krockkudde på passagerarsida fram, [114](#)
Airbag : inkoppling av krockkudden på passagerarsida fram, [114](#)
Airbags : barnsäkerhet, [114](#)
Aktiv panikinbromsning, [237](#)
Avståndskontroll vid parkering, [142](#), [264](#)
Avståndsvarning, [233](#)

B

Backkamera, [270](#)
Bakspeglar, [153](#)
Barnsäkerhet, [84](#)
Barnsäten, [88](#)
Batteri:, [320](#)
Batteri: felsökning, [347](#)
Belysning: ledljus, [142](#)
Belysning och dimljus, [158](#)
Bilinställningar, [142](#)
Bogsering: Starthjälp, [345](#)
Bränsleförbrukning, [197](#), [197](#)
Bränsletank, [168](#)
Bränsletips för att minska förbrukningen, [197](#)
Byte av vindrutetorkarblad, [355](#)
Bältessträckare fram, [75](#)

C

Centrallåsning av dörrar, [43](#), [45](#), [51](#), [53](#), [55](#), [142](#)

D

Display, [137](#)
Driftstopp och bogsering, [345](#)
Däck, [326](#), [326](#), [326](#), [328](#)
Däckpumpning, [328](#)
Däcktryck för hjul, [328](#)
Dörrar, [50](#), [50](#), [51](#), [142](#)
Dörrar/luckor, [50](#)

E

ECO körning, [197](#), [197](#)
ECO-körning, [197](#)
Effektförbrukning, [137](#)
Elbil, [22](#)
Elfönsterhiss, [296](#)
Eluttag, [300](#)
Ersättnings- och reservdelar, [380](#)

F

Fartbegränsare, [257](#)
Farthållare, [260](#)
Fastspänningsanordningar för barn, [75](#)
Felsökning: batteri, [347](#)
Felsökning: bogsering av fordonet, [345](#)
Filter: partikelfilter, [189](#)
Fordonsmätt, [376](#)
Funktionsstörning, [364](#)
Färddator, [126](#), [142](#)

ALFABETISKT INDEX

Fästanordningar för tillbehör, [362](#)
Förankringsöglor, [307](#)
Förarplats, [116](#)
Förebyggande av filbyte, [221](#)
Förvaringsutrymme/fack: kupé, [301](#)

H

Hjul (säkerhet), [326](#)
Hjulbyte, [336](#), [343](#)
Hjulkapselavdragare, [343](#)
HJULKAPSLAR – HJUL, [343](#), [343](#)

I

Identifiering av motor, [373](#)
igenkänning av vägskyltar, [251](#)
INNERBELYSNING, [297](#)
Innerbelysning: lampbyte, [354](#)
Instrumentpanel, [142](#)
Inställningar, [142](#)
Inställningar för bilen, [142](#)
Inställningar i meny, [142](#)

K

Klimatanläggning, [276](#)
Klocka, [144](#), [144](#)
Kompletterande fastspänningsanordningar till säkerhetsbältena, [80](#)
Kompletterande krockskyddssystem på sidorna, [80](#)

KOMPLETTERANDE KROCKSKYDDSSYSTEM TILL
SÄKERHETSÄLTEN FRAM, [75](#)
Konfigureringsmeny, [142](#)
Kurvhandtag, [298](#)
Kylvätskenivå, [316](#)
Körhjälpmedel, [142](#)
Körning, [142](#)

L

Lackunderhåll, [322](#)
Lampor: byta lampor, [350](#)
LASTNING AV BAGAGERUM, [307](#)
Ljud- och ljussignaler, [163](#)
Ljudsignal, [50](#)
Luftkonditionering: information och användningsråd, [291](#)
Låsa fjärrkontroll, [43](#), [45](#)
Låsning av dörrarna, [43](#), [45](#), [53](#), [142](#)
låsning och upplåsning av dörrar och luckor, [55](#)

M

Manuell luftkonditionering, [282](#)
Meny för personliga inställningar till bilen, [142](#)
Miljö, [194](#), [194](#)
Montering av barnsätet, [88](#)
MOTORHUV, [311](#)
Motorolja, [312](#), [312](#)
MOTORSPECIFIKATIONER, [373](#)
Multimediautrustning, [142](#)

ALFABETISKT INDEX

N

Navigeringsystem, [144](#)

Nivåer., [311](#), [318](#)

Nivåer: kylvätska, [316](#)

Nivå motorolja., [312](#), [312](#)

Nyckel/fjärrkontroll, [43](#)

Nycklar, [43](#), [45](#)

O

Oljesticka, [312](#)

P

Parkeringsbroms, [193](#)

Passagerarsäkerhet: framsätesspassagerare airbag, [114](#)

Platser bak, [64](#)

Punktering, [335](#)

Punktering: reservhjul, [335](#)

På framsätessplatserna, [59](#)

R

Reagenstank, [171](#)

Rengöring: fordonets interiör, [324](#)

Reservhjul, [335](#)

Rutor, [296](#), [296](#)

Råd om utsläppskontroll, [196](#), [196](#)

Råd vid körning, [197](#), [197](#)

S

SATS FÖR DÄCKPUMPNING, [329](#)

Skydd mot korrosion, [322](#)

SKÖTSEL AV KLÄDSEL OCH INRE DETALJER, [324](#)

Släp, [308](#)

Solskydd, [298](#)

Specialfunktioner för dieselfordon, [189](#)

Speglar, [298](#)

Spoiler, [309](#)

START AV MOTOR, [180](#)

Starthjälp för batteri, [348](#)

Stopp & Start, [181](#)

Stopp & Start funktion, [181](#)

STOPP AV MOTOR, [180](#)

SÄKERHETSÅLTEN, [66](#), [80](#)

Säkringar, [357](#), [357](#)

T

Takrails, [309](#)

Takskenor, [309](#)

TAKSKENOR, [309](#)

Torkarblad: byte, [355](#)

Torkare, [164](#)

Torkare/spolare, [142](#)

Trappstege, [355](#)

Tvätt, [322](#)

ALFABETISKT INDEX

U

Underhåll, [196](#)

Underhåll: filter, [318](#)

Underhåll: Invändig klädsel, [324](#)

Underhåll: karosseri, [322](#)

Underhåll: råd för underhåll och utsläppskontroll, [196](#)

Uppläsning av dörrar, [55](#)

V

Varning för att påkalla förarens uppmärksamhet, [249](#)

Varning för döda vinkeln, [229](#)

Varning om filavvikelse, [214](#)

Varningssystem för däcktrycksförlust, [205](#)

Varselljus, [142](#)

Ventilationsmunstycken, [276](#)

Verktyg, [333](#)

Värme, [276](#)

Växelspak, [185](#)

Y

Ytterbelysning, [350](#)

Yttertemperatur., [144](#)

A

Åtkomst till motorrum, [311](#)



RENAULT S.A.S. SOCIÉTÉ PAR ACTIONS SIMPLIFIÉE / 122-122 BIS, AVENUE DU GENERAL LECLERC 92100 BOULOGNE-BILLANCOURT R.C.S. NANTERRE 780 129 987 — SIRET 780 129 987 03591 / renaultgroup.com

NU 1483-2 - 77 11 416 165 - 08/2024 - Edition suédoise



7711416165

